

SISTEMA DI ALLARME DA CASA CON ACCESSORI
a Pag. 64



SPLITTER PER DISPOSITIVI DISPLAYPORT
a Pag. 108



VISORE 3D PORTATILE PER LA REALTA' VIRTUALE
a Pag. 46



ESTENSORI DI LINEA USB, DVI, VGA, HDMI CON CAVO DI RETE
a Pag. 23, 110

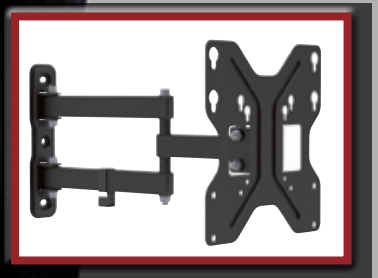

NUOVE STAFFE MONITOR LED/LCD
a Pag. 117



INDICE

Accessori Notebook	Pag. 115	Cavi per rete in matasse	Pag. 83	Media converter	Pag. 77
Accessori per USB	Pag. 24	Cavi stereo	Pag. 78	Memoria USB	Pag. 55
Adattatori audio USB	Pag. 23	Cavi rete incrociati	Pag. 80	Microfoni	Pag. 53
Adattatori inserti RJ45	Pag. 89	Cavi SATA	Pag. 159	Modem	Pag. 73
Adattatori Seriali	Pag. 34	Cavi SCART	Pag. 47	Mouse	Pag. 144
Adattatori per reti	Pag. 87	Cavi seriali	Pag. 33	Multiprese	Pag. 72
Adattatori RCA	Pag. 48	Cavi PS2 tastiera	Pag. 35	Multiprese per Rack 19"	Pag. 14
Adattatori USB	Pag. 24	Cavi telefonici	Pag. 99	Pannelli PATCH	Pag. 12
Adattatori USB/Parallelo	Pag. 25	Cavi USB	Pag. 19	PCI Express	Pag. 150
Adattatori USB/PS2	Pag. 26	Cavi TV	Pag. 44	PCMCIA Adattatori e schede	Pag. 159
Adattatori USB/Rete	Pag. 25	Cavi Video	Pag. 35	Pile	Pag. 139
Adattatori USB/SATA/IDE	Pag. 27	CD - DVD	Pag. 163	Power Over Ethernet	Pag. 78
Adattatori USB/Seriale	Pag. 24	Chassis 19" per Rack	Pag. 18	Prese a muro per rete	Pag. 86
Adattatori VGA/DVI/HDMI	Pag. 41	Connettori a saldare	Pag. 98	Print server	Pag. 73
Alimentatori PC	Pag. 154	Connettori per reti	Pag. 86	Prodotti Pulizia	Pag. 141
Alimentatori Notebook	Pag. 114	Connettori telefonici	Pag. 99	Ripiani armadi Rack 19"	Pag. 10
Altoparlanti per PC	Pag. 56	Console per Rack 19"	Pag. 17	Router ADSL	Pag. 92
Antenne Wireless	Pag. 93	Convertitori Rete Fibra	Pag. 77	SAS	Pag. 165
Apple accessori	Pag. 130	Cuffie Stereo	Pag. 51	Schede aggiuntive PCI	Pag. 152
Armadi rack	Pag. 4	Custodie per CD	Pag. 166	Schede rete	Pag. 152
Attrezzi	Pag. 97	Dash Cam	Pag. 59	Sdoppiatori Video	Pag. 39
Auricolari	Pag. 53	Data switch	Pag. 105	Serial ATA	Pag. 160
Batterie	Pag. 139	Dissipatori per CPU	Pag. 134	Sistema di allarme	Pag. 64
Batterie Smartphone	Pag. 123	Docking Station SATA	Pag. 138	Smartphone accessori	Pag. 122
Bluetooth	Pag. 54	DVI Cavi	Pag. 36	Software Antivirus	Pag. 72
Borse attrezzi	Pag. 132	Express Card	Pag. 159	Spray	Pag. 141
Borse per Notebook	Pag. 168	Estensori HDMI	Pag. 110	Switch HDMI	Pag. 107
Box esterni USB - SATA	Pag. 137	Estensori linea e convertitori VGA	Pag. 111	Switch KVM	Pag. 102
Box estraibili per Hard Disk	Pag. 136	Estensore linea seriale	Pag. 112	Switch per reti	Pag. 75
Braccio Supporto Monitor	Pag. 116	Estensore linea USB	Pag. 23	Tappetini per mouse	Pag. 146
Canalina mangiacavi	Pag. 149	Fascette	Pag. 100	Tastiere	Pag. 147
Case	Pag. 156	Fibra ottica	Pag. 94	Telecamere	Pag. 58
Casse	Pag. 56	Frame per HDD e SSD	Pag. 115	Tester per reti	Pag. 90
Cavi alimentazione	Pag. 65	Frontalini	Pag. 30	Toslink	Pag. 51
Cavi Display Port	Pag. 41	Gruppi continuità	Pag. 70	Transceiver	Pag. 77
Cavi Firewire	Pag. 33	Hub USB	Pag. 31	TV digitale accessori	Pag. 45
Cavi HDMI	Pag. 36	ISDN	Pag. 91	USB accessori	Pag. 22
Cavi in Blister	Pag. 122	Lampadine per Notebook	Pag. 113	Ventole Armadi Rack 19"	Pag. 11
Cavi paralleli stampante	Pag. 33	Lampadine Risparmio Energetico	Pag. 167	Ventole ed accessori	Pag. 134
Cavi per Mac	Pag. 130	Lettori Card	Pag. 29	Video Splitter	Pag. 109
Cavi RCA	Pag. 48	Lettori Codice a Barre	Pag. 143	Webcam	Pag. 56
Cavi rete	Pag. 80	Logitech	Pag. 147	Wireless Lan	Pag. 91

IN PRIMO PIANO



PRESE ELETTRICHE PROGRAMMABILI E GESTIBILI VIA WEB
a Pag. 67



CAVI RETE CAT. 6 PER ESTERNO
a Pag. 83



ARMADIO PER RICARICA TABLET NOTEBOOK
a Pag. 9



CARICABATTERIA PER NOTEBOOK
a Pag. 114



CAVI E ADATTATORI DISPLAYPORT 1.2
a Pag. 41



SUPPORTI SMARTPHONE DA AUTO
a Pag. 125



SCHEDE E ADATTATORI M2-NGFF
a Pag. 157



MOUSE E TASTIERE PER GAMING
a Pag. 144

SCARICATE DAL NOSTRO SITO IL DATABASE DEGLI ARTICOLI PER IL VOSTRO E-COMMERCE



CASE PER PC
a Pag. 153



CASSE BLUETHOOH PORTATILI CON EFFETTI LUMINOSI
a Pag. 54



MULTIPRESE PER RACK 19"
a Pag. 14



CAVI USB REVERSIBILI
a Pag. 21





CONVERTITORI AUDIO+VIDEO HDMI
a Pag. 113



NUOVI LETTORI CODICE BARRE
a Pag. 143

Ecco la gamma di armadi Digitus: con gli accessori per tutte le configurazioni. La gamma comprende armadi da 5 a 42 unità, profondi da 600 mm a 1000 mm. per i server. Disponibili i robusti armadi per server o gli economici armadi da assemblare. Ci sono anche le configurazioni particolari, come armadi in due sezioni, piatti, aperti, da 10" ... tutta la gamma anche per le esigenze più particolari, conformi a tutte le specifiche necessarie per installare componenti di rete.

	COD.	DESCRIZIONE	EURO
	LK1907UG LK1907UN LK1909UG LK1912UG LK1915UG	<p>ARMADI A PARETE 19" PER RETI Questi armadi rack 19" a parete sono ideali per tutte le correnti applicazioni network IT o per telecomunicazioni, e per reti. Profondità 450mm.</p> <ul style="list-style-type: none"> - Gli armadi vengono spediti già montati. - Struttura in lamiera d'acciaio con capacità di carico 50 Kg. - Entrata cavi dal fondo e dalla parte superiore. - Fianchi laterali apribili. - Porta frontale in vetro temperato con chiusura a chiave, porta reversibile, apertura più di 180°. - 4 montanti laterali verticali da 19" regolabili in profondità. - Predisposizione per la ventilazione. - Ingresso cavi dall'alto o dal basso. - Kit di viti per installazione accessori incluse. 	
	DN1907UEC DN1909UEC DN1912UEC DN1916UEC	<p>ARMADI RACK 19" PER RETI DA MURO La Serie Compact DIGITUS è una gamma di armadi da parete già assemblati da 19" per reti sviluppata per installazioni di cavi e strumentazioni di rete.</p> <p>Porta frontale reversibile, porte laterali removibili e con chiusura a chiave. Fessure di ventilazione per ventilazione e scarico passivo dell'aria. Classificazione IP20</p> <p>Porta frontale in vetro di sicurezza con chiusura a chiave. Con 2 montanti 483mm (19"), profondità regolabile, numerati. Ingresso cavi sulla parte superiore e inferiore. Nell'ingresso cavi superiore è presente una spazzola antipolvere. Incluso kit viti di montaggio da 8 pezzi Colore grigio RAL 7035</p>	
	106031 ARM003 ARM004 DN1907USSW DN1909USSW DN1912USSW	<p>DIGITUS LINEA ECO ARMADI 19" A MURO PER RETI (DA ASSEMBLARE) Gli armadi della linea ECO vengono spediti completamente smontati. Questo permette di risparmiare spazio e costi di spedizione, e ne facilita il trasporto presso il cliente.</p> <p>Il montaggio dell'armadio è molto semplice.</p> <ul style="list-style-type: none"> - Porta frontale in vetro, struttura di acciaio con chiusura a chiave - 2 montanti laterali 19" - Ingresso cavi dall'alto o dal basso, con protezioni contro la polvere - Inclusi kit di viti per il montaggio e messa a terra - Montano ripiani: AR0018 	

	COD.	DESCRIZIONE	EURO
 <div data-bbox="118 465 352 622" style="background-color: yellow; border: 1px solid black; padding: 5px; transform: rotate(-15deg); display: inline-block;"> TARIFE DI TRASPORTO AGEVOLATE </div>	<p>DIGITUS LINEA SOHO ARMADI A MURO 19" PER RETI Gli armadi della linea SOHO sono ideali per tutte le correnti applicazioni IT o per telecomunicazioni, e per reti. Gli armadi vengono spediti già montati.</p> <p>- Fianchi laterali smontabili con chiusura a chiave - Porta frontale In vetro, struttura di acciaio con chiusura a chiave - 2 profili da 19" e 4 profili negli armadi profondi 560 mm. - Capacità di carico 60 Kg. - Ingresso cavi dall'alto o dal basso, con protezioni contro la polvere - Montano ripiani: AR0017 o AR0018 - Montano ventole: ARM063, LP9037, LP9038</p> <p>ARM006 7 Unità (A)420x(L)600 profondità 450 mm. colore grigio ARM009 9 Unità (A)509x(L)600 profondità 450 mm. colore grigio ARM012 12 Unità (A)643x(L)600 profondità 450 mm. colore grigio ARM016 16 Unità (A)820x(L)600 profondità 450 mm. colore grigio DN1920U 20 Unità (A)980x(L)600 profondità 450 mm. colore grigio</p> <p>DN1907U66 7 unità (A)420x(L)600 profondità 600 mm. colore grigio DN1909U66 9 unità (A)509x(L)600 profondità 600 mm. colore grigio DN1912U66 12 unità (A)643x(L)600 profondità 600 mm. colore grigio DN1916U66 16 unità (A)820x(L)600 profondità 600 mm. colore grigio DN1920U66 20 unità (A)998x(L)600 profondità 600 mm. colore grigio</p> <p>DN1907USW 6 Unità (A)420 X (L)600 X (P)450 MM. Colore nero DN1909USW 9 Unità (A)509 X (L)600 X (P)450 MM. Colore nero DN1912USW 12 Unità (A)643 X (L)600 X (P)450 MM. Colore nero DN1916USW 16 Unità (A)820 X (L)600 X (P)450 MM. Colore nero DN1920USW 20 Unità (A)980 X (L)600 X (P)450 MM. Colore nero</p> <p>DN1907U66B 7 Unità (A)420 X (L)600 X (P)600 MM. Colore nero DN1909U66B 9 Unità (A)509 X (L)600 X (P)600 MM. Colore nero DN1912U66B 12 Unità (A)643 X (L)600 X (P)600 MM. Colore nero</p>		
	<p>DIGITUS ARMADI A MURO 19" DOPPIA SEZIONE PER RETI Questi armadi a muro sono composti da due sezioni: una sezione rimane attaccata al muro, l'altra sezione, con chiusura a chiave, può essere aperta consentendo così un facile accesso alla parte posteriore dell'armadio, facilitando l'accesso ai componenti interni.</p> <p>- Colore grigio chiaro (RAL 7035) - Fianchi laterali staccabili e con chiusura a chiave. - Standard di protezione IP40, vetro anteriore di sicurezza con cornice in acciaio. - Con 4 profili laterali verticali 19", entrata cavi dal fondo e dal soffitto. - Inclusi set di viti, cavi di messa a terra. - Ripiani: AR0017 o AR0018 - Ventole: ARM063, LP9037, LP9038</p> <p>DN1907U3 Armadio 7 Unità (A)402x(L)600 profondità 610 mm. due sezioni DN1909U3 Armadio 9 Unità (A)491x(L)600 profondità 610 mm. due sezioni DN1912U3 Armadio 12 Unità (A)624x(L)600 profondità 610 mm. due sezioni DN1916U3 Armadio 16 Unità (A)802x(L)600 profondità 610 mm. due sezioni</p>		
	<p>DIGITUS LINEA SERVER 19" PER RETI Gli armadi Digitus linea server sono progettati per server e switch con profondità molto alta, sono molto robusti. Costruiti in modo da permettere una buona circolazione di aria. L'armadio può essere smontato per facilitarne il trasporto.</p> <p>- Fianchi laterali smontabili e con chiusura a chiave - Porta frontale in acciaio perforato e con chiusura a chiave - Porta posteriore apribile con chiusura a chiave - Profili da 19" anteriori e posteriori smontabili - Ingresso cavi dall'alto o dal basso, con protezioni contro la polvere - Incluso kit di viti per il montaggio degli accessori</p> <p>DN19SRV26U1 Armadio 26 Unità (A)1260x(L)600 profondità 1000mm grigio chiaro RAL 7035 DN19SRV36U1 Armadio 36 Unità (A)1783x(L)600 profondità 1000mm grigio chiaro RAL 7035 DN19SRV42U1 Armadio 42 Unità (A)2020x(L)600 profondità 1000mm grigio chiaro RAL 7035 DN19SRV42U8N1 Armadio 42 Unità (A)2020x(L)800 profondità 1000mm grigio chiaro RAL 7035 DN19SRV26UB1 Armadio 26 Unità (A)1260x(L)600 profondità 1000mm nero RAL 9005 DN19SRV42UB1 Armadio 42 Unità (A)2020x(L)600 profondità 1000mm nero RAL 9005 DN19SRV42U8B1 Armadio 42 Unità (A)2020x(L)800 profondità 1000mm nero RAL 9005</p> <p>DN1942V610PD Armadio 42 Unità (A)2020x(L)600 profondità 1000mm grigio chiaro RAL 7035 con tutte le porte traforate anche laterali</p>	<div data-bbox="1337 1585 1490 1659" style="background-color: red; color: white; padding: 5px; transform: rotate(-5deg); display: inline-block;"> NOVITA' </div>	



**ANCHE ARMADI
RACK
INSONORIZZATI**

ARMADI RACK E ACCESSORI



COD.	DESCRIZIONE	EURO
 <p>ARM125 ARM125B ARM067 ARM130 ARM130B ARM131 ARM131B ARM065</p>	<p>DIGITUS LINEA ECO ARMADI 19" DA PAVIMENTO PER RETI (DA ASSEMBLARE) Gli armadi della linea ECO vengono spediti completamente smontati. Questo permette di risparmiare spazio e costi di spedizione, e ne facilita il trasporto presso il cliente. Pareti laterali non apribili. - Porta frontale e posteriore apribili con serratura. - Con piedini di supporto. - Porta frontale in vetro antiscalfatura con serratura. - Accesso cavi dall'alto e dal basso, viti per il montaggio incluse - Montano ventole: ARM055, LP9037, LP9038</p> <p>Armadio 22 Unità (A)1200x(L)600 profondità 600 mm (grigio) Armadio 22 Unità (A)1200x(L)600 profondità 600 mm (nero) Armadio 22 Unità (A)1200x(L)600 profondità 800 mm. (grigio) Armadio 32 Unità (A)1580x(L)600 profondità 600 mm. (grigio) Armadio 32 Unità (A)1580x(L)600 profondità 600 mm. (nero) Armadio 42 Unità (A)2020x(L)600 profondità 600 mm. (grigio) Armadio 42 Unità (A)2020x(L)600 profondità 600 mm. (nero) Armadio 42 Unità (A)2020x(L)600 profondità 800 mm. (grigio)</p>	
	<p>ARMADI LINEA BASIC 19" PER RETI DA PAVIMENTO Armadi rack per reti Digitus, specifici per alloggiare componenti attivi e passivi per reti 19". Gli armadi sono in lamiera d'acciaio da 1,5 mm con una forte capacità di carico, verniciata a polvere. Categoria IP 20. Porta frontale in vetro di sicurezza in struttura di acciaio con chiusura a chiave con serratura a maniglia. La porta è reversibile, in modo da poter avere l'apertura a destra o a sinistra a seconda della convenienza. Porta posteriore in metallo pieno con serratura. Sezioni laterali removibili con chiusura a chiave. 4 Montanti da 19" anteriori e posteriori regolabili. In ogni montante l'unità è numerata, per semplificare il montaggio dei componenti o la progettazione. Possibilità di ingresso dei cavi di rete dal mezzo della parte inferiore, e dall'alto dell'armadio. Piedini di livellamento, regolabili in altezza. Incluso i kit di viti per il montaggio e messa a terra. Tetto predisposto per unità di ventilazione. Conforme alle norme internazionali IEC 297-2, DIN 41494/Part 7, DIN 41491/Part 1, EN 60950, VDE 0100.</p> <p>COLORE GRIGIO CHIARO RAL7035</p> <p>DN1922U66 Armadio 22 unità 19" - Misure (A)1121 x (L)600 x (P)600 mm. DN1926U66 Armadio 26 unità 19" - Misure (A)1299 x (L)600 x (P)600 mm. DN1932U66 Armadio 32 unità 19" - Misure (A)1566 x (L)600 x (P)600 mm. DN1942U66 Armadio 42 unità 19" - Misure (A)2010 x (L)600 x (P)600 mm. DN1922U68 Armadio 22 unità 19" - Misure (A)1211 x (L)600 x (P)800 mm. DN1926U68 Armadio 26 unità 19" - Misure (A)1299 x (L)600 x (P)800 mm. DN1932U68 Armadio 32 unità 19" - Misure (A)1566 x (L)600 x (P)800 mm. DN1942U68 Armadio 42 unità 19" - Misure (A)2010 x (L)600 x (P)800 mm. DN1932U88 Armadio 32 unità 19" - Misure (A)1566 x (L)800 x (P)800 mm. DN1942U88 Armadio 42 unità 19" - Misure (A)2010 x (L)800 x (P)800 mm. DN19SRV26U Armadio 26 unità 19" - Misure (A)1299 x (L)600 x (P)1000 mm. DN19SRV42U Armadio 42 unità 19" - Misure (A)2010 x (L)600 x (P)1000 mm. DN19SRV42U8 Armadio 42 unità 19" - Misure (A)2010 x (L)800 x (P)1000 mm. DN19SRV42U612 Armadio 42 unità 19" - Misure (A)2010 x (L)600 x (P)1200 mm. Porta metallo traforato</p>	
<p>TARIFE DI TRASPORTO AGEVOLATE</p>	<p>COLORE NERO RAL9005</p> <p>DN1922U66B Armadio 22 unità 19" - Misure (A)1121 x (L)600 x (P)600 mm. DN1926U66B Armadio 26 unità 19" - Misure (A)1299 x (L)600 x (P)600 mm. DN1932U66B Armadio 32 unità 19" - Misure (A)1566 x (L)600 x (P)600 mm. DN1942U66B Armadio 42 unità 19" - Misure (A)2010 x (L)600 x (P)600 mm. DN1922U68B Armadio 22 unità 19" - Misure (A)1211 x (L)600 x (P)800 mm. DN1926U68B Armadio 26 unità 19" - Misure (A)1299 x (L)600 x (P)800 mm. DN1932U68B Armadio 32 unità 19" - Misure (A)1566 x (L)600 x (P)800 mm. DN1942U68B Armadio 42 unità 19" - Misure (A)2010 x (L)600 x (P)800 mm. DN1932U88B Armadio 32 unità 19" - Misure (A)1566 x (L)800 x (P)800 mm. DN1942U88B Armadio 42 unità 19" - Misure (A)2010 x (L)800 x (P)800 mm. DN19SRV26UB Armadio 26 unità 19" - Misure (A)1299 x (L)600 x (P)1000 mm. DN19SRV42UB Armadio 42 unità 19" - Misure (A)2010 x (L)600 x (P)1000 mm. DN19SRV42U8B Armadio 42 unità 19" - Misure (A)2010 x (L)800 x (P)1000 mm. Porta metallo traforato</p>	

SUL NOSTRO SITO TROVATE IL CONFIGURATORE PER GUIDARVI NELLA SCELTA DEGLI ACCESSORI

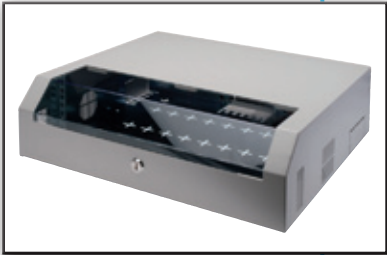
	COD.	DESCRIZIONE	EURO
	<p>ARM163 ARM163B ARM117 ARM117B</p>	<p>DIGITUS LINEA ECO SERVER 19" (DA ASSEMBLARE) Gli armadi della linea ECO vengono spediti completamente smontati. Questo permette di risparmiare spazio e costi di spedizione, e ne facilita il trasporto presso il cliente. Il montaggio dell'armadio è molto semplice. Ideale per tutte le correnti applicazioni network e telecomunicazioni, molto profondo, ideale anche per server, con piedini regolabili per livellare l'armadio. - Porta posteriore e anteriore in metallo perforato con chiusura a chiave. - Fianchi laterali fissi per una maggiore stabilità'. - Feritoie per ingresso dei cavi dall'alto o dal basso, con protezioni contro la polvere. - Profili laterali 19" anteriori e posteriori aggiustabili. - Capacità di carico 400 Kg. - Viti per il montaggio incluse</p> <p>26 Unità (A)1300x(L)600 profondità 1000 mm. colore grigio RAL 7035 26 Unità (A)1300x(L)600 profondità 1000 mm. colore nero RAL 9005 42 Unità (A)2010x(L)600 profondità 1000 mm. colore grigio RAL 7035 42 Unità (A)2010x(L)600 profondità 1000 mm. colore nero RAL 9005</p>	
 <div data-bbox="119 1265 327 1411" style="background-color: yellow; border: 1px solid black; padding: 5px; transform: rotate(-10deg); display: inline-block;"> TARIFE DI TRASPORTO AGEVOLATE </div>	<p>ARM022 ARM133 ARM026 ARM073 ARM032 ARM074 ARM045 ARM171 ARM042 ARM043 ARM044</p> <p>ARM141 ARM075 ARM076 ARM079 ARM142 ARM145 ARM077 ARM143 ARM144 ARM078</p> <p>DN1926U610 DN1926U610B DN1942U610 DN1942U610B DN1942U810 DN1942U810B</p>	<p>DIGITUS LINEA PROFESSIONALE 19" PER RETI DA PAVIMENTO Gli armadi della linea professionale Digitus sono costruiti in acciaio, possono alloggiare componenti attivi e passivi da 19". Fianchi laterali smontabili e con chiusura a chiave. Porta frontale con vetro di sicurezza in struttura di acciaio con chiusura a chiave, porta posteriore con chiusura a chiave - Profili da 19" anteriori e posteriori smontabili e regolabili - Ingresso cavi dall'alto o dal basso, con protezioni contro la polvere - Piedi per regolazione livello - Incluso i kit di viti per il montaggio e messa a terra - Montano ventole: ARM055, ARM056 o Universali - Montano ripiani: Linea Professionale o Universali</p> <p>ARMADI LINEA PROFESSIONALE COLORE GRIGIO RAL 7035 22 Unità (A)1200x(L)600 profondità 600 mm. 22 Unità (A)1200x(L)600 profondità 800 mm. 26 Unità (A)1310x(L)600 profondità 600 mm. 26 Unità (A)1310x(L)600 profondità 800 mm. 32 Unità (A)1580x(L)600 profondità 600 mm. 32 Unità (A)1580x(L)600 profondità 800 mm. 32 Unità (A)1580x(L)800 profondità 800 mm. 36 Unità (A)1755x(L)600 profondità 600 mm. 42 Unità (A)2020x(L)600 profondità 600 mm. 42 Unità (A)2020x(L)600 profondità 800 mm. 42 Unità (A)2020x(L)800 profondità 800 mm.</p> <p>ARMADI LINEA PROFESSIONALE COLORE NERO RAL 9005 22 Unità (A)1200x(L)600 profondità 600 mm. 22 Unità (A)1200x(L)600 profondità 800 mm. 26 Unità (A)1310x(L)600 profondità 600 mm. 26 Unità (A)1310x(L)600 profondità 800 mm. 32 Unità (A)1580x(L)600 profondità 600 mm. 32 Unità (A)1580x(L)600 profondità 800 mm. 32 Unità (A)1580x(L)800 profondità 800 mm. 42 Unità (A)2020x(L)600 profondità 600 mm. 42 Unità (A)2020x(L)600 profondità 800 mm. 42 Unità (A)2020x(L)800 profondità 800 mm.</p> <p>ARMADI DA PAVIMENTO PROFONDI 1000 MM. 26 Unità (A)1309x(L)600 profondità 1000 mm. colore grigio RAL7035 26 Unità (A)1309x(L)600 profondità 1000 mm. colore nero RAL9005 42 Unità (A)2020x(L)600 profondità 1000 mm. colore grigio RAL7035 42 Unità (A)2020x(L)600 profondità 1000 mm. colore nero RAL9005 42 Unità (A)2020x(L)800 profondità 1000 mm. colore grigio RAL7035 42 Unità (A)2020x(L)800 profondità 1000 mm. colore nero RAL9005</p>	
	<p>DN1904UPBB</p>	<p>ARMADIO A MURO 19" SLIM LINE 5 UNITA' Una soluzione estetica, funzionale ed economica per le esigenze di armadi in piccoli uffici con poco spazio, dove la presenza di un armadio non è possibile per motivi di spazio o di estetica. 5 unità trovano spazio sporgendo dal muro solo 14 cm. Può essere installato orizzontale, verticale o persino sul soffitto. L'armadio è apribile da un lato e l'accesso e l'installazione è molto semplice. L'armadio permette l'installazione fino a 5 Unità totali (2 verticali e 3 orizzontali per pannelli patch, prese di alimentazione o altri dispositivi poco profondi) e supporta fino a 80 kg, le dimensioni sono standard per dispositivi di rete 19", ha la chiusura a chiave. Misure: 50x48 altezza cm. 14. Colore grigio RAL 7035</p>	

	COD.	DESCRIZIONE	EURO
	ARM176 ARM182 ARM186 ARM184	<p>ARMADI RACK 19'' PER RETI DA ESTERNO IP55 Armadi rack da esterno con protezione IP55 contro acqua e polvere (IP54 se si montano ventole di raffreddamento). Scelta ideale in ambienti esterni o ambienti interni molto umidi e polverosi, per proteggere i dispositivi di rete all'interno di esso contro polvere e sabbia e contro liquidi come pioggia, schizzi e neve. Tutte le porte con guarnizioni in gomma, la chiusura della porta in 3 punti, l'entrata dei cavi isolata dal fondo forniscono una protezione adeguata contro polvere e acqua e anche protezione contro il vandalismo. In acciaio 1.5mm monoblocco con ricopertura in polvere di poliestere colore RAL7035 che fornisce la protezione contro la corrosione degli agenti atmosferici. Ricambio d'aria assicurato dal tettuccio di protezione che fornisce ventilazione passiva, equipaggiabile con ventole opzionali. La forma del tettuccio garantisce protezione anche contro gli schizzi di acqua. L'entrata dei cavi dal basso è protetta da guarnizioni in gomma e serramenti in plastica. Con 2 montanti 19'' numerati regolabili in profondità.</p> <p>Armadio rack 7 Unità 600x450x490 mm. (LxPxA) Armadio rack 9 Unità 600x450x579 mm. (LxPxA) Armadio rack 12 Unità 600x450x713 mm. (LxPxA) Armadio rack 16 Unità 600x450x891 mm. (LxPxA)</p>	
	ARM173 ARM174 ARM175	<p>ARMADI RACK 19'' PER RETI INSONORIZZATI Armadi rack 19'' che oltre ad assorbire il rumore proveniente dai dispositivi al loro interno, con il loro design in legno si adattano agli ambienti in cui vengono posti. Quando si ha l'esigenza di collocare dei dispositivi rumorosi come dei server negli uffici, spesso il rumore che creano disturba le persone che occupano l'ufficio. L'armadio è equipaggiato con ventole molto silenziose, 29-30 db(i) massimo. Questi armadi si adattano quindi a uffici, banche, ospedali, laboratori, stanze per riunioni o conferenze. Il prodotto viene fornito rivestito in legno nella parte frontale e superiore, porta di acciaio laterale e posteriore. La porta posteriore e anteriore hanno la chiusura a chiave. I fianchi laterali sono apribili con chiusura a chiave. Ruote, piedini e basamento modulare inclusi. Entrata cavi dal basso, con protezione contro la polvere. Montanti anteriori e posteriori numerati e regolabili in profondità. Pannelli di gestione laterali verticali cavi inclusi. All'interno dell'armadio è presente una ricopertura fonoassorbente che riduce il rumore a tutte le frequenze, halogenfree.</p> <p>Armadio 17 Unità 750x1130x1000 mm. (LxPxA) Armadio 32 Unità 750x1130x1666 mm. (LxPxA) Armadio 42 Unità 750x1130x2110 mm. (LxPxA)</p>	
	ARM179 ARM180 ARM181	<p>ARMADI RACK 19'' PER RETI ANTIVANDALISMO ANTI EFFRAZIONE Oltre alla struttura con montanti in grado di contenere dispositivi per reti 19'', questi armadi offrono la sicurezza di un armadio concepito per resistere a tentativi di scasso e atti vandalici. Ideali per contenere in condizioni di alta sicurezza dispositivi in aree di passaggio come scuole, corridoi di ospedali. Protezione IP20, livello di sicurezza/resistenza DIN V ENV 1627 Level WK4, cioè assicura 10 minuti di protezione contro seghe da ferro, trapani a batteria, martelli, asce, ecc. In acciaio 2,5 e 3 mm. di spessore, costruzione monoblocco della struttura, rivestimento elettrostatico colore RAL7035. Capacità di carico dell'armadio 200 kg. Serratura di chiusura ad alta sicurezza in acciaio cromato a tre barre EN12209. Montanti numerati, regolabili in profondità. Accesso dei cavi dal fondo, di lato e da sopra. La dimensione del foro di accesso cavi è 47 mm., per mantenere la sicurezza e per permettere l'inserimento di cavi di rete e di alimentazione. Una griglia in basso a destra e in alto a sinistra assicurano la ventilazione passiva.</p> <p>Armadio rack 19'' 7 Unità 600x600x428 mm. (LxPxA) Armadio rack 19'' 9 Unità 600x600x517 mm. (LxPxA) Armadio rack 19'' 12 Unità 600x600x650 mm. (LxPxA)</p>	



ARMADI INSONORIZZATI

ARMADI ANTI VANDALISMO

	COD.	DESCRIZIONE	EURO
	<p>DN1907U66AV2 DN1909U66AV2 DN1912U66AV2</p>	<p>ARMADIO RACK BLINDATO ANTIEFFRAZIONE CON SERRATURA A COMBINAZIONE Armadio rack con montanti a 19", blindato con serratura a combinazione con 4-6 cifre. Concepito per proteggere apparati di rete o altri dispositivi in luoghi di accesso pubblico. Classe di protezione IP20 e livello di sicurezza/resistenza WK4 secondo la normativa DIN V ENV 1627. Questo livello di sicurezza/resistenza assicura di fornire 10 minuti di protezione contro il vandalismo o i tentativi di scasso effettuati con attrezzi come seghe, seghetti a mano, trapani elettrici, martelli, asce, ecc. Con serratura a combinazione protetta da 30mm. di acciaio, fori per fissaggio a muro posteriori saldati a doppio strato. Struttura a blocco unico per maggiore resistenza. Con allarme in caso di tentativi di manomissione. Capacità di carico fino a 200 kg. Griglie per ventilazione opzionale laterali Fori da 47mm. per entrata cavi laterali, sotto e da sopra.</p>	
	<p>ARM190 ARM191 ARM192</p>	<p>ARMADIO RICARICA PER TABLET E NOTEBOOK Armadio con chiusura a chiave anteriore e posteriore che permette la protezione e la ricarica dei notebook e tablet custoditi all'interno. Ideale per scuole o uffici. Con le prese di alimentazione interne con interruttore per alimentare i dispositivi custoditi. Con connessione LAN RJ45 sul retro. I notebook sono disposti su un ripiano ricoperto da plastica, ad altezza regolabile, con divisori. La distanza tra i divisori si può regolare a seconda della larghezza del dispositivo. Compartimento per alloggiare dispositivi ausiliari (stampante, computer, proiettore, router, ecc.). Ventole di raffreddamento sui due lati. Con 4 ruote, 2 bloccabili.</p> <p>Armadio Ricarica 12 Tablet o 8 Notebook Armadio Ricarica 24 Tablet o 16 Notebook Armadio Ricarica 32 Tablet o 24 Notebook</p>	
	<p>LKRIC20U</p>	<p>ARMADIO PER RICARICA TABLET Armadio in metallo per ricarica tablet o laptop. Ricarica fino a 40 tablet 10.1" e 1 notebook 15.6". Con 40 porte USB per ricaricare i dispositivi.</p>	<p>NOVITA'</p>
	<p>DNWMLAP</p>	<p>ARMADIO PER NOTEBOOK APRIBILE Armadio per notebook fino a 19", ad esempio per uso in scuole. Per montaggio a muro, alloggia il notebook da usare ad esempio con le lavagne interattive, permettendo di lasciare in classe il dispositivo. Comprende due alloggiamenti dove mettere libretti, telecomandi, penne, ecc. Con fori di entrata e uscita cavi, e chiusura a chiave. Dimensioni totali 570x540x105mm.</p>	
	<p>DN1942US1</p>	<p>FRAME DI MONTAGGIO 19" 42 UNITA' A 2 MONTANTI 1982x536x600 MM. COLORE GRIGIO CON MONTANTE CENTRALE Rack da 42 Unità DIGITUS, smontato, misure esterne totali 1982x536x600mm, colore grigio RAL7035. Il montante centrale 19" può alloggiare pannelli patch o altri dispositivi di rete, o l'apposito ripiano ARM183. Con piedini regolabili.</p>	

ARMADI RACK E ACCESSORI



	COD.	DESCRIZIONE	EURO
	DN1942UD DN1942UDSRV	FRAME DI MONTAGGIO 19" A 2 O 4 MONTANTI (DISASSEMBLATO) Doppio frame 19", altezza 42 unità colore grigio chiaro RAL 7035. Una soluzione economica per il campo delle reti e elettronica. Composto in modo modulare, è semplice da assemblare e smantellare. In acciaio 2 mm., con piedini regolabili. Dimensioni totali esterne: altezza mm. 1951 larghezza 600. Frame a 4 montanti (open frame) profondo 2022x530x870 Frame a 4 montanti (open frame) profondo 2022x530x1070	
	DN19PB2U DN19PB4U DN19PB8U	DIGITUS QUICKBOX 19" PER MONTAGGIO A MURO Box economico aperto per montaggio a muro. Soluzione economica per telefonia e reti. Capacità di carico 15 Kg, in acciaio. Semplice da trasportare, colore nero RAL 9005, viene spedito disassemblato. Profondità regolabile da 23 cm a 34 cm. Box a muro 2 Unità Box a muro 4 Unità Box a muro 8 Unità	
	106057	ARMADIO A MURO PER RETI E APPARATI ELETTRICI E DI RETE 6 UNITA' 19" PROFONDITA' 150 MM Armadi rack ad uso ufficio o residenziale come quadro elettrico, per dispositivi 19", montaggio a parete. Dimensioni: 6 unità, larghezza 600 mm., altezza 373 mm, profondità 150 mm. Porta in vetro di sicurezza, colore grigio RAL7035. Può contenere dispositivi per le reti, ad esempi pannelli patch. Ideale in condizioni in cui ci sia poco spazio e la necessità di proteggere dei dispositivi. Porta con chiusura a chiave.	

RIPIANI PER ARMADI RACK

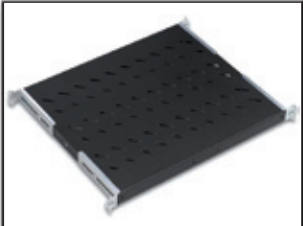

	COD.	DESCRIZIONE	EURO
	AR0018 DN19TRAY1SW LKRIP350G LKRIP350N LKRIP350G2U DN19TRAY2SW DN19TRAY1400 DN19TRAY400SW ARM136 DN19TRAY255SW	RIPIANI PER ARMADI 19" UNIVERSALI CON AGGANCIAMENTO ANTERIORE In acciaio, con attacchi frontali, universali per tutti gli armadi 19" dove la profondità lo consente. 1 Unità profondità 250 mm. - capacità di carico 10 Kg. - colore grigio RAL 7035 1 Unità profondità 250 mm. - capacità di carico 10 Kg. - colore nero RAL 9005 1 Unità profondità 350 mm. - capacità di carico 15 Kg. - colore grigio RAL 7035 1 Unità profondità 350 mm. - capacità di carico 15 Kg. - colore nero RAL 9005 2 Unità profondità 350 mm. - capacità di carico 20 Kg. - colore grigio RAL 7035 2 Unità profondità 350 mm. - capacità di carico 20 Kg. - colore nero RAL 9005 1 Unità profondità 400 mm. - capacità di carico 15 Kg. - colore grigio RAL 7035 1 Unità profondità 400 mm. - capacità di carico 15 Kg. - colore nero RAL 9005 2 Unità profondità 550 mm. - capacità di carico 20 Kg. - colore grigio RAL 7035 2 Unità profondità 550 mm. - capacità di carico 20 Kg. - colore nero RAL 9005	NOVITA'
	100701 100700 100702 100703 100698 100699 LP7545 LP9039	RIPIANI UNIVERSALI PER ARMADI 19" CON AGGANCIAMENTO ANTERIORE E POSTERIORE Ripiani universali per tutti gli Armadi Rack, compatibilmente con la profondità. Si agganciano ai montanti anteriori e posteriori, si possono regolare di circa 9 cm, davanti o dietro. In acciaio. I ripiani sono traforati per permettere la circolazione dell'aria. Capacità di carico 50 Kg. Sul nostro sito, per ogni armadio, trovate i ripiani che si possono montare su di esso. Ripiano profondità 370 mm. colore nero (Per armadi profondi 600mm. circa) Ripiano profondità 370 mm. colore grigio chiaro (Per armadi profondi 600mm. circa) Ripiano profondità 570 mm. colore nero (Per armadi profondi 800mm. circa) Ripiano profondità 570 mm. colore grigio chiaro. chiaro (Per armadi profondi 800mm. circa) Ripiano profondità 735 mm. colore nero (Per armadi profondi 1000mm. circa) Ripiano profondità 735 mm. colore grigio chiaro (Per armadi profondi 1000mm. circa) Ripiano profondità 720 mm. colore grigio chiaro capacità di carico 100 Kg. (Per armadi profondi 1000mm. circa) Ripiano profondità 720 mm. colore nero capacità di carico 100 Kg. (Per armadi profondi 1000mm. circa)	

SUL NOSTRO SITO TROVATE IL CONFIGURATORE PER GUIDARVI NELLA SCELTA DEGLI ACCESSORI



RIPIANI PER ARMADI RACK

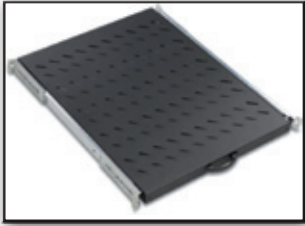

COD.	DESCRIZIONE	EURO
	<p>RIPIANI UNIVERSALI ESTRAIBILI SU BINARI PER ARMADI 19" Ripiani universali per tutti gli Armadi Rack, compatibilmente con la profondità. Si agganciano ai montanti laterali anteriori e posteriori. I ripiani sono traforati per agevolare il passaggio dell'aria. La profondità è regolabile, si possono allungare di altri 15 cm. Capacità di carico 30 Kg.</p>	
94289	Ripiano profondità 350 mm. colore nero (Per armadi profondi 600mm. circa)	
94280	Ripiano profondità 350 mm. colore grigio chiaro (Per armadi profondi 600mm. circa)	
94293	Ripiano profondità 550 mm. colore nero (Per armadi profondi 800mm. circa)	
94284	Ripiano profondità 550 mm. colore grigio chiaro (Per armadi profondi 800mm. circa)	
LP9231	Ripiano profondità 720 mm. colore nero capacità di carico 80 Kg. (Per armadi profondi 1000mm. circa)	
LP7548	Ripiano profondità 720 mm. colore grigio chiaro capacità di carico 80 Kg. (Per armadi profondi 1000mm. circa)	

VENTOLE PER ARMADI RACK





COD.	DESCRIZIONE	EURO
	<p>SISTEMI DI VENTILAZIONE PER RACK 19" CON TERMOSTATO Per installazione a soffitto dei mobili rack. Con termostato per la prevenzione del surriscaldamento.</p> <p>ARM055 Con 2 ventole per armadi linea Professionale colore grigio chiaro ARM056 Con 4 ventole, per armadi linea Professionale colore grigio chiaro DN19FAN2SW Con 2 ventole per armadi linea Professionale, colore Nero. DN19FAN4SW Con 4 ventole per armadi linea Professionale, colore Nero. ARM063 Con 2 ventole per armadi linea SOHO e ECO a muro LKVENT2 Con 2 ventole per armadi linea LK19XXXX</p>	
	<p>SISTEMI DI VENTILAZIONE PER RACK 19" CON TERMOSTATO PER ARMADI LINEA SERVER Per armadi linea server. Per installazione a soffitto dei mobili rack profondi 1000 mm. della linea server. Con termostato per la prevenzione del surriscaldamento.</p> <p>LP7553 Con 4 ventole, 12.8 metri cubi circolazione d'aria, profondità 750 mm. Colore grigio chiaro RAL 7035 ARM058 Con 6 ventole, 19.8 metri cubi circolazione d'aria, profondità 750 mm. Colore grigio chiaro RAL 7035 LP9232 Con 4 ventole, 12.8 metri cubi circolazione d'aria, profondità 750 mm. Colore nero RAL 9005 LP9233 Con 6 ventole, 19.8 metri cubi circolazione d'aria, profondità 750 mm. Colore nero RAL 9005</p>	
	<p>SISTEMI DI VENTILAZIONE UNIVERSALI CON TERMOSTATO PER RACK 19" Universali per installazione su tutti gli armadi. Viti di fissaggio incluse.</p> <p>LP9037 Con 2 ventole, 6.4 metri cubi di aria al minuto - colore grigio RAL 7035 LP9038 Con 4 ventole, 12.8 metri cubi di aria al minuto - colore grigio RAL 7035 LP9041 Con 2 ventole, 6.4 metri cubi di aria al minuto - colore nero RAL 9005 LP9038SW Con 4 ventole, 12.8 metri cubi di aria al minuto - colore nero RAL 9005</p>	

NOVITA'

SUL NOSTRO SITO TROVATE IL CONFIGURATORE PER GUIDARVI NELLA SCELTA DEGLI ACCESSORI

ARMADI 10" E ACCESSORI









	COD.	DESCRIZIONE	EURO
		ARMADI 10" E ACCESSORI Ideale per piccole reti dove c'è poco spazio. Per telefonia o altre applicazioni	
	LP7770	Armadio rack 10" 5 unità - In acciaio laccato 1.1 mm. Colore grigio chiaro (RAL 7035) per fissaggio a muro. Misure mm. 291x290 altezza 314 mm.	
	LP7771	Ripiano per armadio rack 10" 1 unità - In acciaio laccato 1.1 mm. Colore grigio chiaro RAL 7035	
	LP7800 A10STRIP1	listello 1 unità 10" passacavo Multipresa 10" 1 unità in alluminio con 3 prese Shuko 16A e una spina Shuko 16A	
		PANNELLI PATCH 10" Pannelli Patch con connettori RJ45 8 poli inclusi, ogni connettore ha la codifica del colore per la cablatura. Occupa una unità, colore nero	
	DN91508U	Pannello Patch 8 porte non schermate - Categoria 5E	
	DN91608S	Pannello Patch 8 porte schermate - Categoria 6	
	DN91512U	Pannello Patch 12 porte non schermate - Categoria 5E	
	DN91512S DN91612S	Pannello Patch 12 porte schermate - Categoria 5E Pannello Patch 12 porte schermate - Categoria 6	

PANNELLI PATCH

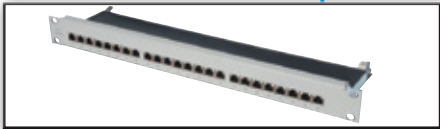
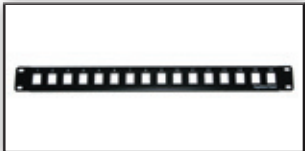



	COD.	DESCRIZIONE	EURO
		PANNELLI PATCH 19" UTP CATEGORIA 5E Pannelli patch con connettori RJ45 UTP 8 poli inclusi, ogni connettore ha la codifica del colore. Frontalino in metallo, specifiche EIA/TIA 568.	
	DN91524U DN91548U	Pannello Patch UTP 24 porte (1 unità) Pannello Patch UTP 48 porte (2 unità)	
		PANNELLI PATCH 19" STP CATEGORIA 5E SCHERMATURA COMPLETA Pannelli patch con connettori RJ45 STP 8 poli inclusi, ogni connettore ha la codifica del colore. Frontalino in metallo, specifiche EIA/TIA 568 e ISO/IEC 11801.	
	DN91516S DN91524S	Pannello Patch STP 16 porte (1 unità) Pannello Patch STP 24 porte (1 unità)	
		PANNELLI PATCH 19" UTP CATEGORIA 6 Pannelli patch con connettori RJ45 UTP 8 poli inclusi, ogni connettore ha la codifica del colore. Frontalino in metallo, specifiche EIA/TIA 568.	
	DN91616U DN91624U DN91648U	Pannello Patch UTP 16 porte (1 unità) Pannello Patch UTP 24 porte (1 unità) Pannello Patch UTP 48 porte (2 unità)	
		PANNELLI PATCH 19" STP CATEGORIA 6 SCHERMATURA COMPLETA Pannelli patch con connettori RJ45 STP 8 poli inclusi, ogni connettore ha la codifica del colore. Frontalino in metallo, specifiche EIA/TIA 568.	
		Pannello Patch STP 16 porte (1 unità) Pannello Patch STP 24 porte (1 unità)	
	DN91616S DN91624S		
		PANNELLI PATCH 19" PER RETI 1/2 UNITA'. Pannelli patch di permutazione con dimensioni estremamente ridotte (nell'armadio rack occupano solo 0,5 Unità). Con copertura antipolvere nei connettori.	
	DN91624SSLEA DN91624SSLSH DN91624USLSH	Pannello patch Cat.6A schermato Pannello patch Cat.6 schermato Pannello patch Cat.6 non schermato	

SUL NOSTRO SITO TROVATE IL CONFIGURATORE PER GUIDARVI NELLA SCELTA DEGLI ACCESSORI

	COD.	DESCRIZIONE	EURO
	DN91624SA	PANNELLO PATCH 19" CATEGORIA 6A SCHERMATO 24 PORTE Pannello patch categoria 6A Classe EA fino a 500 Mhz, per applicazioni fino a 10 GBit Ethernet. Con 24 porte schermate 8 poli per reti RJ45, per montaggio su rack 19". Schermatura completa a 360 gradi. Installazione cavi tramite LSA, schema colori EIA/TIA 568 A & B. Colore grigio RAL 7035.	
	DN91400 LP8142	PANNELLO PATCH 19" MODULARE Pannello vuoto per montaggio 19". Per moduli RJ45, Fibra Ottica, colore nero (moduli non inclusi) Pannello 16 porte 1 unità Pannello 24 porte 2 unità <i>Moduli Jack per pannello modulare a pagina 85</i>	
	LP6950 LP6951	PANNELLO PATCH 19" MODULARE 24 PORTE Pannello vuoto per montaggio 19". Per moduli UTP (moduli non inclusi). Con supporto posteriore per fissaggio dei cavi. Pannello modulare 24 porte colore grigio RAL 7035 Pannello modulare 24 porte colore nero RAL 9005	
	DN91412	PANNELLO PATCH 19" MODULARE 24 PORTE 1 UNITA' COLORE NERO A PORTE SFASATE (SENZA MODULI) Pannello vuoto per montaggio rack 19", schermato. Per moduli RJ45, fibra ottica, colore nero (moduli non inclusi). Colore nero RAL 9005	
	DN91422 DN91423 DN91424	PANNELLO PATCH 19" PER CONNETTORI KEYSTONE (VUOTO) 1/2 UNITA' SCHERMATO Pannelli Patch per prese Keystone, occupano solo la metà delle unità normalmente necessarie, mezza unità per 24 porte e 1 unità per 48 porte. Materiale della custodia: acciaio al carbonio laminato a freddo da 1,5 mm secondo JIS G3141-1996. Adatto per moduli rete categoria Categoria 5E, 6 e 6A Pannello 24 porte 1/2 unità colore nero Pannello 48 porte 1 unità colore grigio Pannello 48 porte 1 unità colore nero	
	DN91412SANP	PANNELLO PATCH 19" MODULARE 24 PORTE SCHERMATE 1 UNITA' COLORE NERO A PORTE SFASATE E ANGOLATE (SENZA MODULI) Pannello patch con porte angolate: impedisce una forte flessione dei cavi negli armadi da 19". I cavi convergono verso il centro e quindi c'è meno pressione laterale su ogni singolo connettore.	
	ARM146	SUPPORTO PER PANNELLI PATCH Questo supporto è concepito per permettere ai pannelli patch inseriti negli armadi rack di essere voltati allo scopo di esporre la parte posteriore e agevolare le operazioni come inserimento di cavi o controllo. Il set è composto da una coppia di supporti. Molto utile nei casi di frequenti operazioni sui pannelli patch per evitare di perdere tempo e danneggiare i fili già inseriti in precedenza durante nuove operazioni.	
	DN10001 DN91608SD DN91612SD	MINI PANNELLO PATCH STP PER DESKTOP Pannello patch con 8 porte RJ45 STP schermatura completa in metallo. Inserimento cavo tipo LSA con codice colore sui connettori. misure: Larghezza 17 cm. Profondità 13,5 cm. Per montaggio a muro o su Desktop, Pannello 8 porte schermate Categoria 5E Pannello 8 porte schermate Categoria 6 Pannello 12 porte schermate Categoria 6A	

PANNELLI PATCH



	COD.	DESCRIZIONE	EURO
	DN96200	PANNELLI 19" PER FIBRA OTTICA In acciaio 1,5 mm., colore grigio RAL 7035. Con supporto per Spice Box e Pigtail. Il cassetto ha diversi fori per entrata cavi. Viti e materiale per l'installazione incluso. Larghezza 483 mm., profondità del cassetto estraibile 220 mm., la profondità è regolabile. Occupi una unità, è estraibile, il pannello anteriore per i connettori può essere scelto a seconda delle esigenze: Pannello 19" (vuoto) per fibra ottica senza mascherina anteriore	
	DN96201 DN96202 DN96204 DN96205 DN96206	Mascherina anteriore per pannello DN96200 per 12 connettori SC Duplex Mascherina anteriore per pannello DN96200 per 24 connettori SC Duplex Mascherina anteriore per pannello DN96200 per 12 connettori ST Mascherina anteriore per pannello DN96200 per 24 connettori ST Mascherina anteriore per pannello DN96200 per 12 connettori SC Simplex, E2000 Simplex, LC.	
	DN96207	Mascherina anteriore per pannello DN96200 per 24 connettori SC Simplex, E2000 Simplex, LC	
	ALBPLCD ALBPSCD	Confezione 100 tappi chiusura fori per connettori LC Confezione 100 tappi chiusura fori per connettori SC	

PANNELLI FIBRA OTTICA

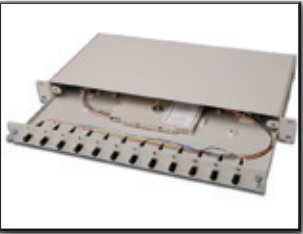

	COD.	DESCRIZIONE	EURO
	DN96310 DN96311 DN963203 DN96321 DN963214 DN963223 DN963229 DN963313 DN963323	PANNELLI ESTRAIBILI PER FIBRA OTTICA PREINSTALLATI Scatola di giunzione scorrevole per fibre ottiche. Installabile su armadio rack 19", occupa 1 Unità, è già equipaggiata coi connettori fibra ottica. I pigtail (con diversi colori) sono già inseriti nella cassetta di collegamento. Profondità 280 mm. Pannello con 12 connettori ST OM2 Pannello con 24 connettori ST OM2 Pannello con 6 connettori SC DUPLEX OM3 Pannello con 12 connettori SC DUPLEX OM2 Pannello con 12 connettori SC DUPLEX OM4 Pannello con 24 connettori SC DUPLEX OM3 Pannello con 24 connettori SC DUPLEX 9/125 Pannello con 12 connettori LC OM3 Pannello con 24 connettori LC DUPLEX OM3	
	A9651102UPC A9651102UPC3 A9651102UPC4 A9652202UPC A9652202UPC3 A9652202UPC4 A9653302UPC A9653302UPC3 A9653302UPC4 A9691102UPC A9692202UPC A9693302UPC	CASSETTA DI GIUNZIONE FIBRA OTTICA CON PIGTAIL HALOGENFREE Le cassette di giunzione pre-installate con i pigtail già tagliati sono conformi alle specifiche colore IEC 60 304. Un adesivo sulla parte superiore della cassetta indica il codice del colore utilizzato per il pigtail Cassetta con 12 Pigtail ST OM2 Cassetta con 12 Pigtail ST OM3 Cassetta con 12 Pigtail ST OM4 Cassetta con 12 Pigtail SC OM2 Cassetta con 12 Pigtail SC OM3 Cassetta con 12 Pigtail SC OS2 Cassetta con 12 Pigtail LC OM2 Cassetta con 12 Pigtail LC OM3 Cassetta con 12 Pigtail LC OM4 Cassetta con 12 Pigtail LC OS2 Cassetta con 12 Pigtail SC 9/125 Cassetta con 12 Pigtail LC OS2	
		CASSETTA DI GIUNZIONE FIBRA OTTICA CON PIGTAIL HALOGENFREE Le cassette di giunzione pre-installate con i pigtail già tagliati sono conformi alle specifiche colore IEC 60 304. Un adesivo sulla parte superiore della cassetta indica il codice del colore utilizzato per il pigtail	
		Cassetta con 12 Pigtail ST OM2	
		Cassetta con 12 Pigtail ST OM3	
		Cassetta con 12 Pigtail ST OM4	
		Cassetta con 12 Pigtail SC OM2	
		Cassetta con 12 Pigtail SC OM3	
	Cassetta con 12 Pigtail SC OS2		
	Cassetta con 12 Pigtail LC OM2		
	Cassetta con 12 Pigtail LC OM3		
	Cassetta con 12 Pigtail LC OM4		
	Cassetta con 12 Pigtail LC OS2		
	Cassetta con 12 Pigtail SC 9/125		
	Cassetta con 12 Pigtail LC OS2		

MULTIPRESE DA RACK

	COD.	DESCRIZIONE	EURO
	DN19PDU7S DN19PDU8 LK10051 LK10053	MULTIPRESE PER ARMADI RACK 19" Protezione contro sbalzi di corrente e picchi di corrente. Per installazione su Rack 19" Multipresa con 7 prese e interruttore on/off - spina e prese Shuko Multipresa con 8 prese senza interruttore - spina e prese Shuko Multipresa con 8 prese con interruttore - spina e prese Italiana 16A Multipresa con 9 prese con interruttore - spina e prese Italiana 16A	

MODULI FIBRA OTTICA A PAGINA 97

MULTIPRESE DA RACK

	COD.	DESCRIZIONE	EURO
	LK10050	MULTIPRESA MAGNETOTERMICA CON 6 PRESE TRIPOLARI PER ARMADI RACK 19\" Multipresa per armadi rack con spina tripolare Italiana 16A e prese polivalenti 10/16 A. Tripolari Italiane. Protezione contro sbalzi di corrente e picchi di corrente.	
	LP9482	MULTIPRESA VERTICALE CON PROTEZIONE MAGNETOTERMICA PER ARMADI RACK 19\" CON 12 PRESE TRIPOLARI Con Spina 16 A Tripolare Italiana e prese polivalenti 10/16 A tripolari. Protezione contro sbalzi di corrente e picchi di corrente. Con interruttore magnetotermico.	
	DN95404	MULTIPRESA 10 PRESE IEC C13 1 UNITA' 19\" PER ARMADI RACK Multipresa in alluminio, con protezione contro i sovraccarichi. Con staffe per montaggio 19\" Con 10 prese IEC C13 10A, 2500W, 250VAC, 50/60Hz. Cavo lunghezza metri 2 con spina C14 maschio.	
	LK10052	MULTIPRESA 12 POSTI C13 Multipresa con 12 prese femmina C13 Con staffe per installazione su armadi Rack	NOVITA'
	DN95405	MULTIPRESA IN ALLUMINIO CON 12 PRESE SU 2 CIRCUITI PER ARMADI RACK Con 12 prese shuko 16 A e 1 spina shuko 16 A. 250 VAC 50/60 Hz con protezione contro i sovraccarichi. Staffe per fissaggio rack incluse. Lunghezza cavo 2 metri. Si installa in verticale nell'armadio rack.	
	DN95407	MULTIPRESA ALIMENTAZIONE PER RACK 19\" IN ALLUMINIO Con 7 prese Shuko, spina Shuko e interruttore	

ACCESSORI PER ARMADI





	COD.	DESCRIZIONE	EURO
	ARM052 ARM168	CASSETTO ESTRAIBILE PER RACK 19\" Misure: 482x45x492 (occupa 1 unita') Cassetto estraibile colore grigio RAL 7035 Cassetto estraibile colore nero RAL 9005	
	LP8145 ARM169	CASSETTO ESTRAIBILE PER RACK 19\" Cassetto estraibile con serratura, 3 unita' - Profondita' 43 cm. Cassetto colore grigio RAL 7035 Cassetto colore nero RAL 9005	
	LP7541 LP9563 DN19FEET	KIT 4 RUOTE AGGIUNTIVE PER ARMADI Portata 250 kg. - 2 ruote con bloccaggio, 2 libere Kit ruote per armadi linea professionale Kit ruote per armadi linea eco e linea Soho a pavimento Kit 4 piedini per armadi rack	

CAVI ALIMENTAZIONE A PAGINA 65

	COD.	DESCRIZIONE	EURO
	LKORG1UNP LKORG1UG LKORG1UN ARM113 ARM150 ARM122 ARM129	GUIDACAVI PER ARMADI RACK CON ANELLI Listello guida cavi 19" (1 unità) nero con 5 anelli forato Listello guida cavi 19" (1 unità) grigio con 4 anelli Listello guida cavi 19" (1 unità) nero con 4 anelli Listello guida cavi 19" (1 unità) grigio con 5 anelli Listello guida cavi 19" (1 unità) nero con 5 anelli Listello guida cavi 19" (2 unità) grigio con 5 anelli Listello guida cavi 19" (2 unità) nero con 5 anelli	
	DN97616 DN97617	GUIDACAVI PER ARMADI RACK 19" A GABBIA Guidacavi per armadi rack 19" con apertura centrale e gabbia posteriore Guidacavi colore grigio RAL 7035 Guidacavi colore nero RAL 9005	
	DN19ORG1SW DN19ORG1 DN19ORG2 DN19ORG3	ANELLI PASSACAVI Passacavi singoli. Set di viti per installazione incluso. Si installano nei profili laterali verticali, occupano 1 unità. Passacavi 44x60 mm. confezione 10 pezzi colore nero RAL 9005 Passacavi 44x60 mm. confezione 10 pezzi colore grigio RAL 7035 Passacavi 100x45 mm. confezione 10 pezzi colore grigio RAL 7035 Passacavi 150x70 mm. confezione 10 pezzi colore grigio RAL 7035	
	DN19BPN01V DN19BPN01BV DN19BPN02V DN19BPN02BV	PANNELLI DI CHIUSURA VANI PER RACK 19" CON FORI DI VENTILAZIONE 1 unità oppure 2 unità per chiudere spazi vuoti, per uso in armadi rack 19". Pannello 1 unità colore grigio RAL7035 Pannello 2 unità colore grigio RAL7035 Pannello 1 unità colore nero RAL9005 Pannello 2 unità colore nero RAL9005	
	LKCOP1UG LKCOP1UN LP7134 LKCOP2UN LP7135 DN19ORG3USW DN19BPN03 DN19BPN03SW DN19BPN04 DN19BPN04SW	PANNELLI DI CHIUSURA VANI PER RACK 19" 1 unità oppure 2 unità per chiudere spazi vuoti, per uso in armadi Rack 19". Kit viti per fissaggio incluse Pannello cieco 1 unità Colore Grigio Ral 7035 Pannello cieco 1 unità Colore Nero Ral 9005 Pannello cieco 2 unità Colore Grigio Ral 7035 Pannello cieco 2 unità Colore Nero Ral 9005 Pannello cieco 1 unità con apertura centrale passacavi, colore grigio RAL7035 Pannello cieco 1 unità con apertura centrale passacavi, colore nero RAL9005 Pannello cieco 3 unità colore grigio RAL7035 Pannello cieco 3 unità colore nero RAL9005 Pannello cieco 4 unità colore grigio RAL7035 Pannello cieco 4 unità colore nero RAL9005	NOVITA'
	DN97650 DN97651	PANNELLI DI CHIUSURA VANI PER RACK 19" CON CHIUSURA A SCATTO Copertura cieca che si installa senza viti sui montanti 19" degli armadi rack, in ABS. Pannello 1 unità colore grigio Pannello 1 unità colore nero	
	02449 A19SET DN19SET	SET 4 VITI E DADI per montaggio ripiani Rack e altri accessori in armadi 19" Set 4 viti Set 50 viti colore acciaio Set 50 viti colore nero	

ACCESSORI PER ARMADI

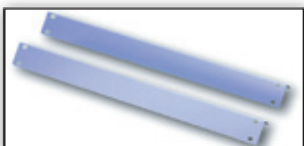

	COD.	DESCRIZIONE	EURO
	DN19GS600 ARM105 DN19GSSRV DN19GSNW	SUPPORTI LATERALI Supporto laterale a L, per sostenere dispositivi pesanti dentro armadi a 19". Si montano lateralmente ai montanti laterali verticali. In acciaio zincato, con viti per installazione. Per armadi profondi 600 mm. (coppia) lunghezza mm. 330 Per armadi profondi 800 mm. (coppia) lunghezza mm. 490 Per armadi profondi 800-1000 mm. (coppia) estensibile 500-750 mm. Per armadi profondi 600-800 mm. (coppia) estensibile 350-600 mm.	
	DN19LIGHT3	LAMPADA PER ARMADI RACK 19" MAGNETICA CON SENSORE Dispositivo di illuminazione automatico LED 1 Unità DIGITUS, per armadi rack 19". La luce si accende tramite l'interruttore per l'accensione della lampada all'apertura del rack, oppure grazie a un sensore, il quale accende e spegne la lampada al semplice gesto della mano. Non ha bisogno di viti per l'installazione, si installa magneticamente. Spina tedesca Shuko 220V, 35W. Con interruttore di accensione. Alimentatore incluso. Colore grigio RAL7035. Dimensioni (AxLxP): 28 x 304 x 16 mm	



CONSOLLE 19" PER ARMADI RACK



	COD.	DESCRIZIONE	EURO
	DS72002IT DS72003IT DS72012IT DS72013IT	CONSOLE PER ARMADIO RACK 19" CON SWITCH 8/16 PORTE Con questo dispositivo che combina mouse, tastiera, monitor in un unico dispositivo estraibile che occupa solo una unità nell'armadio rack 19". La selezione del server avviene tramite bottone sul pannello frontale, hot key, mouse, o menù OSD. Lo stato dei server viene controllato tramite auto scan. Colore nero RAL 9005. Monitor con vetro antiriflesso e antiurto a matrice attiva. Si installa con i supporti inclusi ai montanti anteriori e posteriori. Inclusa serratura per la chiusura a chiave. Cavi per il collegamento ai server inclusi. Console 17" con switch 8 porte tastiera italiana Console 17" con switch 16 porte tastiera italiana Console 19" con switch 8 porte tastiera italiana Console 19" con switch 16 porte tastiera italiana	
	DS72001IT DS72011IT	CONSOLE PER ARMADIO RACK 19" Questo dispositivo che combina mouse, tastiera, monitor in un unico dispositivo estraibile che occupa solo una unità nell'armadio rack 19" potete controllare uno o più server. Tastiera USA con touchpad, colore nero RAL 9005. Monitor con vetro antiriflesso e antiurto a matrice attiva. Risoluzione massima: 1280x1024 Dimensioni (LxPxA): 447x700x48 mm. Si installa con i supporti inclusi ai montanti anteriori e posteriori. Inclusa serratura per la chiusura a chiave. Prese PS2 Femmina e VGA Femmina (collegamento al PC) Console 17" Tastiera Italiana Console 19" Tastiera Italiana	
	DS19231 DS19232 DS19233	CAVI TRIPLI PER CONSOLE CON SWITCH PER SERVER PS2/USB Per collegamento dello switch ad ogni server. Per console con switch integrato. Connettori: 1xHD-15/Maschio a 1xHD15/Maschio, 2xPS/2 MiniDIN 6-pin/Maschio 1xUSB Maschio. Per: Console Digitus 19" DC72XXX, DS72XXX Cavo mt. 1.80 Cavo mt. 3 Cavo mt. 5	

BOX PER SERVER







	COD.	DESCRIZIONE	EURO
	DNCC9002	<p>BOX PER SERVER VENTILATO Box ventilato per la protezione dei server da accessi non autorizzati e da urti. Grado di protezione IP54. Alta protezione anche contro la sporcizia e gli schizzi d'acqua. Possibilità di fissarlo al pavimento per impedirne il furto. Ruote incluse. Fatto apposta per essere posizionato anche sotto il tavolo, con porta anteriore e posteriore con chiusura a chiave. Con aperture per la ventilazione e 1 ventola 120x120. In acciaio, colore grigio chiaro RAL7035. Grazie alle sue dimensioni può contenere il server, il gruppo di continuità o altri dispositivi e cavi. Facile accesso e manutenzione. Dimensioni esterne: (LxPxA) 302x605x705 mm. incluso piedini.</p>	
	DNCC9001	<p>BOX PER SERVER Box per la protezione dei server da accessi non autorizzati e da urti. Possibilità di fissarlo al pavimento per impedirne il furto. Ruote incluse. Fatto apposta per essere posizionato anche sotto il tavolo, con porta anteriore e posteriore con chiusura a chiave. Con aperture per la ventilazione passiva. In acciaio, colore grigio RAL7035. Grazie alle sue dimensioni può contenere il server, il gruppo di continuità o altri dispositivi e cavi. Porta posteriore traforata, accesso cavi dall'alto e dal basso. Facile accesso e manutenzione. Dimensioni esterne: (LxPxA) 302x605x705 mm. incluso piedini.</p>	

CHASSIS PER SERVER

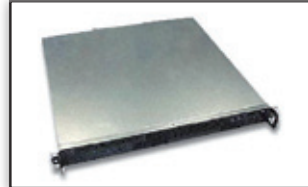

Ecco la gamma di chassis per armadi rack 19". In questi chassis possono prendere posto i server e i PC che vengono alloggiati dentro gli armadi. Sono di diverse altezze, in modo da poter accontentare tutte le esigenze, neri o grigi, con alimentatore o meno. Includono tutti gli accessori per il montaggio, dalle riser card alle viti e messe a terra.

	COD.	DESCRIZIONE	EURO
	NU9138	<p>CHASSIS PER SERVER JOUJYE 1 UNITA' Chassis per server in alluminio/acciaio con alimentatore 200 watt. Occupa 1 unità, colore nero. Con 2 alloggiamenti interni da 3.5" e 1 per CD-Rom slim. Per piastre ATX / MICROATX fino a 12"x10.5". Con 2 ventole posteriori 40x40 mm. Misure mm. 444 (L) x 43.6 (A) x 419 (P).</p>	
	LP19095	<p>CHASSIS PER SERVER 4U COLORE NERO Chassis in metallo per montaggio su armadi rack 19" da 4 unità. Con chiusura a chiave degli alloggiamenti. Misura massima della motherboard: 305x270 mm (12"x10,6") Alimentatore non incluso (tipo standard). Ventola frontale con filtro inclusa 120x120 frontale, alloggiamenti per altre due ventole posteriori 80x80. Colore nero. 3 Alloggiamenti 5,25" e 8 alloggiamenti 3,5" interni. 2 porte USB frontali. Chiusura a chiave. Misure 178 x 485 x 483 mm (con maniglie: 530 mm) Con 2 porte USB 2.0 frontali.</p>	
	NU9400	<p>CHASSIS PER SERVER JOUJYE 4 UNITA' Chassis per server in alluminio/acciaio. Occupa 4 unità, colore nero. Con 3 alloggiamenti esterni da 5.25" e 1 da 3.5", e 2 interni da 3.5". Può montare piastre fino alla dimensione extended size 12"x13" per server. Misure mm. 430 (L) x 177 (A) x 480 (P). Con 14 slot per schede. Con una ventola 12 cm ball bearing.</p>	
	NUC055	<p>CASE PER INTEL NUC CON ALIMENTATORE 60W A/C 19V Dimensioni (mm) 120x108.2x41. Compatibile con Intel Next Unit of Computing (NUC) Intel D33217GKE "Golden Lake" Motherboard con CPU 1.80 i3-3217U. Porte I/O. Porte frontali USB x 1. Porte laterali USB x 1, Card Reader x 1. Porte posteriori USB x 2, HDMI x 2, LAN x 1, WIFI x 2</p>	

CAVI USB

	COD.	DESCRIZIONE	EURO
 	AK300102010S AK300102018S AK300102030S LP8089M AK300102010E AK300102018E AK300102030E	CAVO USB 2.0 CONNETTORI A-B Normale cavo di connessione per periferiche USB 2.0. Cavo metri 1 (colore nero) Cavo metri 1,80 (colore nero) Cavo metri 3 (colore nero) Cavo metri 5 (colore nero) Cavo metri 1 (colore grigio chiaro) Cavo metri 1,80 (colore grigio chiaro) Cavo metri 3 (colore grigio chiaro)	
	AK6721B AK6722B AK6723B AK6725B	CAVO USB 2.0 CONNETTORI A-B COLORE GRIGIO CHIARO Normale cavo per connessione PC - Periferica USB Connettori maschio-maschio placcati in nichel. Cavo doppia schermatura, in rame. Cavo metri 1 Cavo metri 1,80 Cavo metri 3 Cavo metri 5	
	AK6720 AK6721 AK6722 AK6723 LP8089	CAVO USB 2.0 CONNETTORI A-B COLORE NERO Normale cavo per connessione PC - Periferica USB Connettori maschio - maschio, placcati in nichel, cavo doppia schermatura conduttori in rame Cavo metri 0,50 Cavo metri 1 Cavo metri 1,80 Cavo metri 3 Cavo metri 5	
	E10208 DK112300 DK112301 DK112302 DK112303	CAVO USB 3.0 CONNETTORI A-B 9 POLI Cavo per connessione dispositivi USB 3.0, schermato, UL. Velocità di trasferimento fino a 5000 Mbps (Super-Speed). Connettori USB A maschio – USB B maschio. Cavo metri 0,5 (Rame) Cavo metri 1 (Rame) Cavo metri 1.80 (Rame) Cavo metri 3 (Rame) Cavo metri 5 (Rame)	
	E84134 DK112330 DK112331 DK112332	CAVO PROLUNGA USB 3.0 CONNETTORI A-A MASCHIO/FEMMINA Connettori maschio/femmina, cavo doppia schermatura. Cavo di prolunga USB 3.0, compatibile con USB 2.0, velocità di trasferimento fino a 5000 Mbps (Super-Speed). Cavo metri 1,80 (CCS) Cavo metri 1.80 (Rame) Cavo metri 3 (Rame) Cavo metri 5 (Rame)	
	DK112310 DK112311 DK112312 DK112313	CAVI USB 3.0 CONNETTORI A-A MASCHIO/MASCHIO Connettori maschio – maschio tipo "A", cavo con tripla schermatura, Lo standard 3.0 è compatibile con lo standard 1.1 e 2.0 Cavo metri 1 Cavo metri 1.80 Cavo metri 3 Cavo metri 5	
	DK112344 AK300117005S E84133 DK112340 DK112341 DK112342 DK112343	CAVI USB 3.0 CONNETTORI USB A - MICRO USB "B" MT. 2 Cavi di connessione USB 3.0, con connettore USB A e mini USB tipo "B" 3.0 maschio/maschio. In rame, tipo di cavo AWG 28, doppia schermatura. Per connettere un PC con normale porta tipo "A" a un dispositivo con porta micro "B" USB 3.0. Cavo metri 0,25 (Rame) Cavo metri 0,50 (Rame) Cavo metri 1 (CCS) Cavo metri 1 (Rame) Cavo metri 1.80 (Rame) Cavo metri 3 (Rame) Cavo metri 5 (Rame)	



CAVI USB

	COD.	DESCRIZIONE	EURO
	<p>LP496B LP8911B LP8911R LP8914B LP8915B</p>	<p>CAVO USB 2.0 CONNETTORI A-A MASCHIO/MASCHIO</p> <p>Cavo metri 1 colore nero Cavo metri 1,80 colore nero Cavo metri 1,80 colore bianco Cavo metri 3 colore nero Cavo metri 5 colore nero</p>	
	<p>LP8179 LP8150 LP8151 LP8152</p>	<p>CAVO PROLUNGA USB 2.0 CONNETTORI A-A MASCHIO/FEMMINA Colore beige</p> <p>Cavo prolunga USB metri 0,80 Cavo prolunga USB metri 1,80 Cavo prolunga USB metri 3 Cavo prolunga USB metri 5</p>	
	<p>E10351 E10352 AK7012AL AK7013AL LP8152B</p>	<p>CAVO PROLUNGA USB 2.0 CONNETTORI A-A MASCHIO/FEMMINA Colore nero.</p> <p>Cavo prolunga USB metri 0,30 Cavo prolunga USB metri 0,60 Cavo prolunga USB metri 1,80 Cavo prolunga USB metri 3 Cavo prolunga USB metri 5</p>	
	<p>LP7120 LP7121 LP7122 LP7123</p> <p>AK300130010S AK300130018S AK300130030S</p>	<p>CAVO USB A - MINI B 5 poli Connettori A maschio – Mini B maschio 5 poli, compatibile USB 1.1 – 2.0 di solito in uso su fotocamere.</p> <p>Cavo in rame metri 1 Cavo in rame metri 1,80 Cavo in rame metri 3 Cavo in rame metri 5</p> <p>Cavo CCA metri 1 Cavo CCA metri 1,8 Cavo CCA metri 3</p>	
	<p>E10246 AK112001 AK67421 AK67422 AK67423</p> <p>E10334 E10335 E10336 E10223 E10224</p> <p>E10291</p> <p>AK300127010S AK300127018S</p> <p>E10209 E10221</p>	<p>CAVO MICRO USB "B" - USB "A" Connettori USB "A" maschio – Micro USB "B" maschio.</p> <p>CAVO SCHERMATO IN RAME Cavo metri 0,5 colore nero Cavo metri 1 colore nero Cavo metri 1,80 colore nero Cavo metri 3 colore nero Cavo metri 5 colore nero</p> <p>Cavo cm. 15 colore bianco Cavo cm. 30 colore bianco Cavo cm. 60 colore bianco Cavo metri 1 colore bianco Cavo metri 1,80 colore bianco</p> <p>Cavo metri 1,80 connettore 90° colore nero</p> <p>CAVO NON SCHERMATO, CCS Cavo metri 1 colore nero Cavo metri 1,80 colore nero</p> <p>CAVI A SPIRALE Cavo metri 1 a spirale colore nero Cavo metri 1 a spirale colore bianco</p>	
	<p>07553</p>	<p>CAVO USB A - MINI B 4 poli - mt. 1,80 Connettori A maschio – Mini B maschio 4 poli compatibile USB 1.1 – 2.0 di solito in uso su fotocamere</p>	

CAVI USB

	COD.	DESCRIZIONE	EURO
	R10022 R10023 R10118 R10119 R10120 R10121 R10122	CAVI ALIMENTAZIONE USB CON CONNETTORE DC Con questi cavi si può fornire alimentazione a 5 volt a dispositivi esterni come Hub, convertitori, casse, ecc. Connettori: USB A maschio DC Cavo alimentazione DC 5,5x2,1mm. Mt. 1 Cavo alimentazione DC 3,5x1,35mm. Mt. 1,5 Cavo di alimentazione USB DC 3,5x1,35 mm 90° 1,5 Mt. Cavo di alimentazione USB DC 4,0x1,70 mm 90° 1,5 Mt. Cavo di alimentazione USB DC 4,75x1,70 mm 90° 1,5 Mt. Cavo di alimentazione USB DC 5,5x2,10 mm 90° 1,5 Mt. Cavo di alimentazione USB DC 5,5x2,50 mm 90° 1,5 Mt.	NOVITA'
	AK112008 E10073 E10074 R10021	CAVI SDOPPIATORI USB Cavi sdoppiatori per collegare, ad esempio, dispositivi esterni USB che hanno bisogno di alimentazione aggiuntiva rispetto a quella che gli fornirebbe una sola porta USB. Cavo con doppia schermatura, lunghezza metri 1. Connettori 2x USB A maschio – USB 2.0 mini B maschio Connettori 2x USB A maschio – USB 2.0 A femmina Connettori 2x USB A maschio – USB 3.0 micro B maschio Connettori 2x USB micro maschio – 1x USB micro B femmina	
	E10195 R10127 R10124	CAVO USB 2.0 CONNETTORE A 90 GRADI Cavi USB 2.0 con il connettore a 90°. Ideale per inserimento in luoghi ristretti. Cavo USB 2.0 A-B 90° Mt. 2 Cavo USB 2.0 A maschio connettore reversibile -B 90° Mt. 3 Cavo USB 2.0 A femmina – A maschio connettore reversibile 90° Mt. 2	NOVITA'
	K5291SW1 K5291SW18	CAVO USB CONNETTORE A MASCHIO/A FEMMINA DA PANNELLO Cavi con connettori USB maschio tipo "A", femmina tipo "A" da pannello per fissaggio su pannelli. Cavo Mt. 1 Cavo Mt. 1.80	





CAVI USB SPINA REVERSIBILE

	COD.	DESCRIZIONE	EURO
	AK300122010S AK300122018S	CAVO MICRO USB 2.0 REVERSIBILE E CONNETTORE "A" REVERSIBILE I connettori reversibili USB e micro B di questi cavi permettono l'inserimento nel dispositivo e nella presa USB in entrambi i versi, eliminando il problema di identificare il verso corretto del connettore. Collegamento 1: USB A, spina reversibile Collegamento 2: Micro USB B, spina reversibile Cavo Mt 1 Cav mt 1.80	NOVITA'
	AK300123010S AK300123018S	CAVO USB 2.0 - MINI USB CON SPINA "A" REVERSIBILE La spina reversibile USB del connettore A permette l'inserimento del connettore nel dispositivo in entrambi i versi, eliminando il problema di identificare il verso corretto del connettore. Collegamento 1: USB A, spina reversibile Collegamento 2: Spina mini USB B, 5-pin Cavo Mt 1 Cav mt 1.80	NOVITA'
	E10219	CAVO REVERSIBILE USB 2.0 CONNETTORI A-B MT. 1,80 Cavo USB per stampanti, scanner, ecc, a inserimento reversibile, il connettore A maschio si può inserire nel connettore USB femmina del PC in entrambi i sensi. Elimina l'esigenza di cercare il giusto verso di inserimento.	

CAVI USB TIPO "C"

	COD.	DESCRIZIONE	EURO
	AK300315001S	CAVO ADATTATORE USB "A" FEMMINA - "C" MASCHIO CM 15 Consente la connessione di dispositivi con connettore "A" USB su dispositivi con prese "C". Spina tipo C utilizzabile su entrambi i lati Collegamento 1: USB C, Spina Collegamento 2: USB A, presa	
	AK300316001S	CAVO ADATTATORE USB MICRO "B" FEMMINA - "C" MASCHIO CM 15 Consente una connessione affidabile e veloce dei dispositivi USB esterni con il PC. Consente la connessione di spine USB micro B su dispositivi con presa tipo C. Alimentazione 3 A. Spina tipo C utilizzabile su entrambi i lati Collegamento 1: USB C, Spina Collegamento 2: Micro USB B, Presa	
	AK300136010S AK300136018S	CAVO USB CONNETTORI "A" - "C" MASCHIO/MASCHIO Cavi per collegare i dispositivi esterni USB (con presa C per esempio tablet o smartphone) su un host USB (per esempio PC, computer portatili o Hub USB). Il connettore tipo C è un connettore reversibile, si può inserire in entrambi i modi. Cavo in rame con doppia schermatura Collegamento 1: USB type-C, Spina Collegamento 2: USB A, Spina Cavo Mt 1 Cavo Mt 1.80	
	AK300137010S AK300137018S	CAVO USB CONNETTORI MICRO "B" - "C" MASCHIO/MASCHIO Cavi per collegare i dispositivi esterni USB (con presa C per esempio tablet o smartphone) su un host USB (per esempio PC, computer portatili o Hub USB). Il connettore tipo C è un connettore USB reversibile, si può inserire in entrambi i modi. Cavo in rame con doppia schermatura Collegamento 1: USB Type-C, Spina Collegamento 2: Micro USB B, spina Cavo Mt 1 Cavo Mt 1.80	
	AK300138010S AK300138018S	CAVO USB CONNETTORI "C" MASCHIO/MASCHIO Cavi per collegare i dispositivi esterni con presa C tipo, per esempio tablet o smartphone). Il connettore tipo C è un connettore reversibile, si può inserire in entrambi i modi. Collegamento 1: USB Type-C, Spina Collegamento 2: USB Type-C, Spina Cavo in rame con doppia schermatura Cavo Mt 1 Cavo Mt 1.80	
	AK300506000S	ADATTATORE USB TIPO C MASCHIO USB "A" FEMMINA Adattatore USB, Tipo C su A, Machio/Femmina. Per il collegamento dei dispositivi con interfaccia USB tipo C (per esempio Smart Phone, Notebook o Tablet) con PC o Hub o alimentatori, attraverso la connessione di una USB 2.0/3.0 A su cavi di collegamento A. Velocità di trasferimento fino a 5 Gbps (Super Speed). Collegamento 1: USB C, Spina Collegamento 2: USB A, presa.	
	R10146 R10147	CAVO USB 3.1 (GEN 2) 10 GBPS Cavi per la connessione di dispositivi 3.1, con velocità di trasferimento fino a 10 Gbps. Connettore SuperSpeed USB 10 Gbps (USB 3.1 Gen 2). Connettori dorati. Cavo USB 3.1 (Gen 2) 10 GBPS tipo "A" maschio maschio mt 1 Cavo USB 3.1 (Gen 2) 10 GBPS tipo "A" maschio - tipo "C" maschio mt 1	<div style="text-align: right; color: white; background-color: red; padding: 5px; transform: rotate(-5deg); display: inline-block;"> NOVITA' </div>





CAVI USB TIPO "C"

COD.	DESCRIZIONE	EURO
	ADATTATORI CON CONNETTORE USB TIPO C	
	E20187 Adattatore USB Tipo C – DVI femmina	
	E20184 Adattatore USB Tipo C – HDMI femmina	
	E20185 Adattatore USB Tipo C – VGA femmina	
	E20188 Adattatore USB Tipo C – Displayport femmina	
	E20186 Adattatore USB Tipo C – Rete Gigabit RJ45 femmina	
R10110 Adattatore USB Tipo C (3.1 GEN 2) - 22 Poli SATA		
	ADATTATORI CON CONNETTORE USB TIPO C Con connettore reversibile USB tipo C	
	E20190 Adattatore USB Tipo C - VGA femmina con porta per ricarica	
	E20191 Adattatore USB Tipo C - HDMI femmina con porta per ricarica	
	R10148 Adattatore USB 3.1 (GEN 2) USB Tipo C maschio 22 poli SATA 6 GBPS con alimentatore	

ESTENSORI USB

COD.	DESCRIZIONE	EURO
	ESTENSORE DI LINEA USB - CON CAVO MT. 5 Soluzione semplice ed economica per estendere la connessione di una apparecchiatura USB. La distanza normale per i cavi USB è di 5 Mt., con il ripetitore DA70130 può essere portata fino a 20 Mt. collegando in cascata altri 3 ripetitori. Cavo da Mt. 5 incluso, non necessita di alimentazione. Connettori USB Tipo "A" Maschio/Femmina	
	LP9538 Estensore di Linea USB 1.1	
	DA70130 Estensore di Linea USB 2.0	
	DA73104 Estensore di Linea USB 3.0	
	ESTENSORE DI LINEA USB 2.0 MASCHIO/FEMMINA CON CAVO La soluzione per periferiche USB lontane dal PC. I connettori sono maschio/femmina come in una normale prolunga. Non necessita di alimentatore. Per Windows 7, Vista, XP, Mac OS X	
	DA73100 Estensore Mt 10	
	DA73101 Estensore Mt 15	
	DA73102 Estensore Mt 20	
	DA73103 Estensore Mt 25	
DA70139	ESTENSORE DI LINEA USB 1.1 FINO A 45 MT. TRAMITE CAVO CAT. 5E Per estendere la connessione USB fino a 45 metri di distanza tramite cavo rete . Supporta tutte le periferiche USB compatibili 1.1 come scanner, stampanti, camere, ecc. Consiste in un trasmettitore e in un ricevitore, la connessione tra loro avviene tramite cavo rete UTP. Connettori sul trasmettitore e sul ricevitore: USB tipo A Femmina e RJ45 Femmina sul ricevitore. USB tipo "A" Maschio e RJ45 Femmina sul trasmettitore. Cavo RJ45 non incluso. <i>Altri estensori di linea a Pag. 111</i>	
DA70141	ESTENSORE DI LINEA USB 2.0 FINO A 50 MT. TRAMITE CAVO RETE CAT 5E Prolunga USB, USB 2.0, per uso con cavo Cat5/5e/6 (UTP, STP o SFT) fino a 50 m. Questa prolunga USB vi consente di ricaricare il vostro dispositivo USB a una distanza di 50 m con l'aiuto di un cavo patch Cat 5, 5e o Cat 6 (UTP, STP o SFP) -non incluso- collegandolo al vostro computer, oppure collegare la vostra videocamera USB, la stampante, la webcam, lo scanner o qualsiasi altro dispositivo USB posizionati dove desiderate, senza dover spostare il vostro computer. Supporta: Windows 98/ME/2000/XP/7/8,10 Linux.	

ACCESSORI USB

	COD.	DESCRIZIONE	EURO
	DA70012	CAVO DI TRASFERIMENTO DATI - MT. 1.50 - USB 3.0 Pronto per la connessione! Il cavo di trasferimento Plug&Play che consente una veloce e semplice connessione tra due computer senza complicate configurazioni di rete. Non c'è bisogno di installare driver né di usare software per lo scambio dati tra computer. Trasferisce foto, musica film e documenti in pochi secondi. Ideale per scambio dati al volo tra due computer, anche momentanei.	
	E10054 E10055 E10057 E10056 LP684 LP685 LP686 LP7124 LP6947 LP8185 AK300507000S AK300508000S E10272 R10044 R10046	ADATTATORI USB 2.0 Adattatore "A" Maschio - "A" Maschio Adattatore "A" Maschio - Plug 3,5 mm Maschio per IPOD Shuffle Adattatore USB "A" Femmina - 3,5 mm Femmina per IPOD Shuffle Adattatore micro "B" Maschio - Mini "B" Femmina Adattatore "A" Femmina - "B" Femmina Adattatore "A" Femmina - "B" Maschio Adattatore "A" Maschio - "B" Femmina Adattatore "A" Femmina - "A" Femmina Adattatore "A" Maschio - 5 poli mini Maschio Adattatore "A" Maschio - Mini USB 4 poli Maschio Adattatore "A" Femmina - Micro USB 5 poli Maschio Adattatore "B" Femmina - Micro USB 5 poli Maschio Adattatore "A" Femmina - "A" Maschio angolo 90° Adattatore "A" Femmina - Micro USB Maschio ruotabile Adattatore "A" Femmina - "A" Maschio ruotabile	
	AK300513000S AK300517000S AK300511000S R10020	ADATTATORI USB 3.0 Adattatore USB 3.0 Connettori Tipo "A" Femmina/Femmina Adattatore USB 3.0 Connettori USB (B) Femmina - Micro (B) Maschio Adattatore USB 3.0 Connettori USB (A) Femmina - (B) Maschio Adattatore USB 3.0 interno 20 Poli Femmina - 2 x (A) Femmina	
	LK70777	ADATTATORE USB 2.0 - AUDIO Adattatore Sound Card per audio e cuffie. Per connettere dispositivi con connettore 3,5mm come casse, cuffie microfono (Audio in/Audio out) a un PC o MAC con porta USB. Per Windows 2000, XP, VISTA, 7, 8, 10 e MAC	
	DA70800	SOUND BOX USB 7.1 Questo dispositivo è perfetto per gestire il suono surround 7.1 con solo una porta USB 2.0, su ogni PC o notebook. Con connettore 3,5 mm. jack, connettore ottico digitale S/PDIF in/out. Full duplex in registrazione e riproduzione. Supporta Windows 7, 8, 10 Vista e XP. <i>Altoparlanti e Casse a pagina 56</i>	
	E20008	ADATTATORE USB PER DISPOSITIVI E TASTIERE MIDI Connettori "A" maschio a 2 x MIDI 5-pin DIN Maschio IN/OUT 16 canali Midi Input e 16 canali Midi output. Lunghezza cavo Mt. 2 Per Windows XP/Vista/7/8/10 e Mac OS	
	00471 DA70156	CONVERTITORE USB/SERIALE Permette di ottenere una porta seriale 9 PIN Maschio da una porta USB tipo "A" del PC. PC e Notebook senza porta seriale possono così averne una. Cavetto prolunga cm. 80 incluso. Convertitore per USB 1.1 Convertitore per USB 2.0	

	COD.	DESCRIZIONE	EURO
	<p>DA70158 DA70159</p>	<p>CONVERTITORE DA USB 2.0 A 2 O 4 PORTE SERIALI 9 POLI RS232 Connette 2 o 4 dispositivi seriali contemporaneamente tramite porta USB a un PC. Per dispositivi seriali come palmari, modeni ecc, via USB. Chipset: FTDI / FT2232RL Lunghezza cavo 1,50m.</p> <p>Adattatore 2 porte seriali RS232 Adattatore 4 porte seriali RS232</p>	
	<p>DA70160</p>	<p>CAVO COLLEGAMENTO USB PER CONNESSIONE PERIFERICHE RS-232 SU DISPOSITIVI ANDROID Il cavo DIGITUS® da Android a RS232 consente di utilizzare la modalità Android Open Accessory sul proprio dispositivo Android. Si possono utilizzare periferiche esterne come ad esempio stazioni meteorologiche, sensori, comandi motori, sistemi di automazione per la casa, set top box, console di gioco, ecc. Adatto per Android V3.1 o superiore.</p>	
	<p>DN10050</p>	<p>CONVERTITORE USB 2.0 RJ45 - 10/100 Con questo adattatore un PC con una porta USB può essere facilmente connesso ad una rete RJ45 10/100. Non richiede alimentazione esterna. E' sufficiente collegare il connettore USB alla porta, e il cavo di rete all'adattatore. - Plug & Play Ethernet IEEE802.3 e IEEE802.3U 1 connettore USB tipo A e connettore RJ45 femmina.</p>	
	<p>DN3023</p>	<p>CONVERTITORE DIGITUS USB 3.0 / RJ45 – 10/100/1000 GIGABIT Questo convertitore Digitus USB a Gigabit Ethernet permette di convertire qualsiasi porta USB 3.0 in una porta Ethernet. Grazie ad esso, si può connettere il vostro PC o notebook facilmente alla rete domestica o al router internet, senza installare ulteriori schede.</p>	
	<p>E20010</p>	<p>CAVO ADATTATORE DA USB "A" - CONNETTORI 25 POLI PER STAMPANTE PARALLELA MT 1.50 Convertitore da USB a 25 poli per stampanti parallele. Permette di stampare con una stampante parallela collegandolo alla porta USB del PC. Connettore 1: USB A maschio. Connettore 2: D-Sub 25-pin (parallelo) femmina. Supporta EPP, ECP, bidirezionale Non c'è bisogno di driver. Si alimenta dalla porta USB, non è necessaria alimentazione. Supporta Windows 98SE ME, 2000, XP, Vista, 7, 8</p>	
	<p>00467</p>	<p>CAVO STAMPANTE USB - CENTRONICS Per collegare delle stampanti Centronics parallele alla porta USB tipo A del computer. Supporta EPP/ECP e stampanti Bidirezionali. Connettori: USB Tipo "A" Centronics 36 Poli Maschio, lunghezza cavo mt. 1,80.</p>	
	<p>LP1120</p>	<p>CAVO ADATTATORE DA CONNETTORE 25 POLI PARALLELO MASCHIO (PC) A USB TIPO B (STAMPANTE USB) Convertitore esterno da USB a porta parallela. Si può usare un PC con una porta parallela (IEEE1284) 25 poli femmina e collegare una normale stampante USB, senza aprire il PC e installare schede aggiuntive. Alimentatore incluso nella confezione.</p>	
	<p>E50001</p>	<p>PUNTATORE LASER SENZA FILI CON RICEVITORE USB Puntatore Laser Wireless, 2.4 GHz. Grazie alla pratica disposizione dei tasti funzione (diapositiva precedente/seguinte, riproduzione/arresto, volume alto/basso, funzione muto, desktop, funzione puntatore laser), controllate ogni presentazione dalla prima all'ultima diapositiva. Raggio effettivo 15 metri con tecnologia wireless 2.4 GHz Alimentazione: batterie AAA (non incluse).</p>	



	COD.	DESCRIZIONE	EURO
	DA11003 DA11004	AMPLIFICATORE DI CARICA USB Il micro adattatore USB 2.0 permette di ricaricare tramite PC i dispositivi che richiedono una potenza maggiore rispetto a quella normalmente fornita dalla normale porta USB dei PC. Le sue dimensioni ridotte semplificano il procedimento di ricarica e l'uso. Connettori USB maschio/femmina. Adattatore colore nero Adattatore colore bianco	
	DA74010 DA74011	BLOCCAGGIO PER PORTE USB Con questo accessorio potete bloccare meccanicamente 4 porte USB sul PC o Notebook. Si collega il blocco a una porta USB libera sul dispositivo, si scollega la clip e si estrae la chiave dal dispositivo. Un blocchetto USB rimane nello slot USB del PC o netebook impedendo così il collegamento dei dispositivi USB. La rimozione del blocco è possibile solo con l'apposita chiave. Kit con 4 blocchetti USB. Bloccaggio per porte USB Nero Bloccaggio per porte USB Argento	
	DA70157	ADATTATORE DA USB A RS485 Con questo convertitore si può avere una porta seriale RS-485 aggiuntiva su un PC, usando la porta USB 1.1. Non ha bisogno di alimentazione esterna con cavo 80 cm.	
	DA70118	ADATTATORE PS2/USB Per connettere mouse e tastiera PS2 alla porta USB del PC. L'adattatore è provvisto di due porte PS2, per il mouse e per la tastiera. Connettori; USB Tipo "A" Maschio - 2xPS2 6 Poli Femmina	
	AK300306002S	PIASTRINA CON DUE CONNETTORI USB 3.0 TIPO "A" Connettori alla piastra madre 2x10 poli IDC Compatibile USB 3.0, cavo doppia schermatura AWG28 – Cm. 25.	
	LP674	PIASTRINA CON DUE CONNETTORI USB 2.0 TIPO "A" Connettore alla Piastra Madre 2x5 poli 2.54 mm. Compatibile USB 1.1 e 2.0, cavo doppia schermatura AWG 28 - cm. 25	

SUL NOSTRO SITO TROVATE ANCHE



ACCESSORI USB



	COD.	DESCRIZIONE	EURO
	E10300	PANNELLO SLOT CON 2 CONNETTORI ESTERNI USB 2.0 TIPO A FEMMINA - CONNETTORE INTERNO 8 POLI Compatibile USB 1.1 e 2.0, cavo doppia schermatura AWG 28 - cm. 25	
	LP7114	PIASTRINA CON QUATTRO CONNETTORI USB 2.0 TIPO "A" Connettore alla Piastra Madre 2x10 poli 2.54 mm. Compatibile USB 1.1 e 2.0, cavo doppia schermatura AWG 28 - cm. 25	
	R10101 R10117 R10123 R10102	CAVI USB INTERNI Cavo USB 2.0 Connettore Femmina - 4 PIN per piastra madre cm. 20 Cavo USB 2.0 Connettore Femmina - 5 PIN per piastra madre cm. 20 Cavo USB 2.0 9 PIN Femmina - USB 3.0 19 PIN Maschio cm 30 Cavo Prolunga 10 poli USB 2.0 Maschio/Femmina	NOVITA'



ADATTATORI USB SATA



	COD.	DESCRIZIONE	EURO
	DA70326	ADATTATORE DIGITUS DA USB 3.0 A SATA III Collega qualsiasi HDD / SSD SATA a una porta USB 3.0 ultra veloce Ideale per il back-up e le riparazioni. Supporta HDD e SSD SATA 2,5" e 3,5". Supporta negoziazione a velocità fino a 6,0Gps. Alimentatore e cavo USB 3.0 a Serial ATA incluso.	
	E20095	ADATTATORE USB 3.0 A SATA Convertitore USB 3.0 a Serial ATA, per connettere Hard Disk S-ATA, CD ecc. alla porta USB 3.0. Velocità di trasferimento fino a 5 Gb/s, compatibile con USB 2.0 e USB 1.1. Un LED blu mostra l'attività dell'adattatore.	
	DA70300	ADATTATORE DA USB 3.0 A SATA II Trasforma un HD Sata in un HD esterno ultraveloce USB 3.0. Il convertitore permette di collegare alla porta USB Hard Disk SATA senza installarli dentro a computer o box esterni. Ideale per connettere rapidamente un Hard Disk. Con adattatore di alimentazione da 220 /12 Volt 2A. Supporta Hard Disk 2,5"/3,5" Serial ATA I e Serial ATA II	
	DA70325	ADATTATORE DA USB 3.0 A IDE E SATA Adattatori da USB a 40 poli IDE e SATA II, sia per HDD 2,5" che 3,5". Il convertitore permette di collegare alla porta USB Hard Disk ATA o SATA senza installarli dentro a computer o box esterni. Ideale per connettere rapidamente un Hard Disk, per collaudi, collegamenti veloci, backup, ecc., sfruttando le potenzialità della porta USB 3.0. Cavo USB, alimentatore 12V 2A, adattatore da 2,5" a 3,5", e cavo di alimentazione 4 pin incluso.	
	DA70148	CAVO ADATTATORE DA USB 2.0 A IDE E SATA Adattatore da USB a 40 poli IDE e SATA. Permette di collegare alla porta USB Hard Disk ATA o SATA. Con adattatore di alimentazione da 220/12 volt. Con adattatore 4 poli Sata: Cavo alimentazione e cavo SATA inclusi Supporta Hard Disk 2,5"/3,5" e Serial ATA. Supporta SATA, SATA II e Supporta ATA/ATAPI Ultra DMA Mode. Con doppia alimentazione USB.	



ADATTATORI USB SATA



COD.	DESCRIZIONE	EURO
	CAVO ADATTATORE DA USB 2.0 A IDE E SATA Il convertitore permette di collegare alla porta USB un Hard Disk ATA (40 poli) o SERIAL-ATA senza installarli dentro a computer o box esterni. Con adattatore di alimentazione da 220/12 volt, cavo di connessione HDD SATA cavo di alimentazione per HDD IDE e SATA incluso. Supporta HDD IDE 40 poli e Serial ATA sia 2,5" che 3,5". Supporta SATA, SATA II e supporta ATA/ATAPI Ultra DMA Mode.	
	CAVO ADATTATORE DA USB 2.0 A IDE E SATA Un'alternativa versatile agli hard disk esterni. Ideale per back-up dei dati. Supporta HD e dispositivi 2.5/3.5/5.25" IDE e SATA HDD. Supporta SATA, SATA II. L'alimentatore non è incluso, si deve prendere l'alimentazione dal computer stesso.	



ADATTATORI USB VIDEO



COD.	DESCRIZIONE	EURO
	ADATTATORE VIDEO USB 3.0 – VGA Per estendere il desktop su un secondo monitor (Dual Display) o riprodurre la visualizzazione del monitor su un secondo monitor. Si collega alla porta USB del portatile, tablet o PC e quindi consente l'uso di un proiettore, di un monitor o di un televisore VGA. Supporta modalità multiple di riproduzione: Display principale/esteso, riflesso. Risoluzione fino a 1080p Full HD. Alimentazione tramite porta USB. Supporta Windows 7, 8, 8.10	
	ADATTATORE VIDEO 3 IN 1 USB 3.0 VGA, PORTA RETE E PORTA USB Per aggiungere al Notebook, Tablet o PC una porta LAN e VGA. Adattatore combinato, VGA, LAN, porta USB 2.0, Risoluzione fino a 1080p Ingresso: USB 3.0 - Uscite: USB, LAN, VGA Risoluzione fino a 1080p Full HD Supporta modalità multiple di riproduzione: Display principale/esteso, riflesso.	
	ADATTATORE USB 2.0 - SVGA FULL HD Convertitore per installare 1 monitor VGA aggiuntivo su una porta USB 2.0 di un PC o portatile. Permette la visione Full HD 1080P anche in streaming (1920x1080). Con funzione di rotazione dello schermo, multy-display, smart monitor, ID detection (EDID) . Si possono usare fino a 6 adattatori contemporaneamente per ogni computer su Windows, e 4 su Mac. Connettori USB "A" maschio e 15 poli femmina VGA.	
	ADATTATORE VGA CON AUDIO USB – HDMI Adattatore VGA con audio USB a HDMI High Speed. Per collegare un PC o notebook VGA a un monitor o TV HDMI. Con Audio input USB. Nota: Questo prodotto non supporta la funzione scalare. La risoluzione in uscita è la stessa che in entrata. Se la risoluzione sull'HDTV non è supportata, non ci sarà nessun segnale nella HDTV.	
	ADATTATORE USB 2.0 / DVI-I Convertitore per installare un monitor DVI aggiuntivo su una porta USB 2.0 di un PC o portatile. Permette la visione Full HD fino a 1080p anche in streaming (1920x1080). Si possono usare fino a 6 adattatori contemporaneamente per ogni computer su Windows, e 4 su Mac. Connettori USB "A" maschio e 15 poli femmina VGA.	
	ADATTATORE USB A HDMI CON SUPPORTO AUDIO Convertitore per convertire i segnali video da un PC USB a un dispositivo HDMI. Si può quindi connettere un altro monitor o videoproiettore o LCD HDMI allo stesso computer USB, per una visione in Full HD (1920 x 1080) sfruttando la qualità HDMI. Supporta fino a 6 convertitori contemporaneamente per ogni PC (4 su MAC). Si alimenta tramite USB, non ha bisogno di alimentato	

ADATTATORI USB VIDEO





	COD.	DESCRIZIONE	EURO
	DA70450	ADATTATORE DIGITUS USB 3.0 A VGA Adattatore che permette di collegare un video aggiuntivo VGA a una porta USB 3.0 di un PC. Si possono collegare in cascata fino a 6 dispositivi. Risoluzione fino a 2048x1152, supporto modalità estesa e mirror. Con funzioni di rotazione dello schermo, multi-display management, smart monitor. Supporta streaming video fino a 1080p. Si alimenta tramite USB.	
	DA70451	ADATTATORE DIGITUS USB 3.0 A DVI Adattatore che permette di collegare un video aggiuntivo DVI a una porta USB 3.0 di un PC. Si possono collegare in cascata fino a 6 dispositivi. Risoluzione fino a 2048x1152, supporto modalità estesa e mirror. Con funzioni di rotazione dello schermo, multi-display management, smart monitor. Supporta streaming video fino a 1080p. Si alimenta tramite USB.	
	DA70452	ADATTATORE DIGITUS USB 3.0 A HDMI Adattatore che permette di collegare un video aggiuntivo DVI a una porta USB 3.0 di un PC. Si possono collegare in cascata fino a 6 dispositivi. Risoluzione fino a 2048x1152, supporto modalità estesa e mirror. Con funzioni di rotazione dello schermo, multi-display management, smart monitor. Supporta streaming video fino a 1080p, audio 2.1. Si alimenta tramite USB.	
	DA70453	ADATTATORE USB 3.0 – DISPLAYPORT Per collegare il computer o il Notebook ad altri monitor, televisori o proiettori attraverso l'interfaccia USB 3.0. Se ne possono collegare fino a 6, evitando l'installazione di una scheda grafica. L'alimentazione è fornita tramite USB, non è necessaria alcuna ulteriore alimentazione esterna. Risoluzione fino a 2560 x 1600 (WQXGA). Dispone di Video Streaming fino a 1080 p. Supporta modalità a display multipli su di un solo PC: Primario, Esteso, Mirror. Supporta Windows 7, 8, 10, Vista, XP.	

LETTORI CARD



Ecco la gamma di lettori card, per leggere tutti i tipi di card. Ci sono modelli da desktop o mini lettori portatili. Permettono di leggere le card di macchine fotografiche e altri dispositivi, permettendovi la copia da una card all'altra, o il trasferimento dati dal PC alla card. Una gamma molto completa per tutte le esigenze.

	COD.	DESCRIZIONE	EURO
	E31516	LETTORE CARD E HUB 3 PORTE USB 2.0 OTG PER SMARTPHONE Questo dispositivo è un Lettore schede e HUB USB che si può collegare tramite il suo connettore micro USB OTG a uno smartphone e trasferisce direttamente i dati senza un PC o un notebook aggiuntivi. Rende facile l'ampliamento della memoria del dispositivo mobile. Con 3 porte USB 2.0 per chiavette USB, videocamere, ecc. e altri 4 slot per i vari tipi di card. Si può inoltre collegare un mouse e una tastiera al dispositivo mobile. Supporta tutti gli Smartphone Android e i Tablet con supporto OTG	
	E31517	CAVO OTG PER TRASMISSIONE DATI/RICARICA USB 2.0 CON SLOT MICRO SD Il cavo multifunzione di trasferimento dati/ricarica OTG USB 2.0 con lettore di scheda micro SD non offre solo la possibilità di trasferire i dati su USB 2.0, ma serve anche come cavo di ricarica per i dispositivi mobili come i tablet o gli smartphone. Inoltre è integrato uno slot per la scheda Micro SD sulla presa USB di tipo A, che supporta schede di memoria con una capacità fino a 128 GB. Quattro funzioni in un unico cavo: ricarica, trasferimento dati, memoria OTG per dispositivi mobili, funzione chiavetta USB su PC, Mac e Notebook. Lunghezza del cavo: 30 cm Supporta i dispositivi mobili con Android dalla versione 4.0 e funzione OTG USB Supporta: PC, Mac e Notebook con Windows XP, Vista, 7, 8, 10, Mac OS 10 e superiore	

LETTORI CARD



	COD.	DESCRIZIONE	EURO
	DA70310	MINI LETTORE CARD UNIVERSALE USB 2.0 - DIGITUS Mini lettore card USB 2.0 portatile che permette lo scambio di dati tra le sue porte. Può essere comodamente portato ovunque e permette di leggere tutte le più comuni card. Per Windows Mac e Linux nessun driver aggiuntivo necessario. Alimentato da USB; non richiede alimentazione esterna. Supporta le card delle seguenti serie: MS, MS Pro, MS Duo, MS Pro Duo, HS MS, SD, mini SD, MMC, RS-MMC, Trans-Flash.	
	E20149	MINI LETTORE CARD USB 3.0 Mini Card Reader USB 3.0 per schede memoria SD, SD-HC, Micro SD, Micro SD-HC, Secure Digital (Micro-)SD, (Micro-)SDHC, (Micro-)SDXC. Si connette alla porta USB 3.0, velocità massima di trasferimento 5 Gbit/s	
	DA70322	LETTORE CARD UNIVERSALE USB 2.0 - DIGITUS Supporta le seguenti memory card CF, SD/SDHC/MMC/MMC4.0/RS-MMC/MMC PLUS/MMC Mobile/MMC Micro/miniSD, MS/MS Pro/MS Pro Duo, XD, Micro SD (T-Flash), M2. Dimensioni: 5.4cm x 2.8cm x 1.2cm	
	E20053	MINI LETTORE CARD MICRO-SD PER ANDROID Lettore MicroSD, MicroSDHC e MicroSDXC. per smartphone Android con connettore micro USB e funzione OTG. Può leggere una scheda MicroSD senza bisogno di aprire lo smartphone. E' quindi molto semplice trasferire dati e musica da una scheda di memoria allo smartphone o tablet.	
	E85241 E85240	LETTORE CARD UNIVERSALE USB 3.0 Lettore scheda USB 3.0, 4 porte. Possono essere letti e scritti fino a 10 formati diversi di schede. Offre quattro slot per le schede di memoria per Compact Flash, SD Card, Micro SD/SDHC Card. Cavo di collegamento integrato USB, 7 cm	NOVITA'
	DA70331	LETTORE CARD DIGITUS USB 3.0 Consente la lettura e la scrittura delle schede con una velocità USB 3.0. Grazie alla tecnologia USB 3.0, i dati sono trasferiti tra la scheda di memoria e il computer con una velocità fino a 5 Gbps. Supporta i formati CF/SD/ SDHC/MMC/RS-MMC 4.0/MMC Plus/MMC Mobile/MMC Micro/mini SD/MS/MS Pro/MS Duo/MS Pro Duo/XD/micro SD/T-Flash/MS. Materiale: alluminio	
	LP8724	LETTORE SMART CARD USB 2.0 Supporta i principali servizi di card nazionali e firma digitale. Compatibile con le specifiche ISO7816 1, 2, 3, 4 (lettura/scrittura) Lettura/Scrittura ISO 7816 asincrona, protocollo smart card T=0, T=1. Per Windows XP, XP 64Bit, Vista 32/64Bit, Windows 7 32/64Bit, Windows 8 32/64Bit, Linux: Debian GNU/Linux, RedHat Linux, Novell SuSe Linux, MacOS 10 X.	

FRONTALINI



I frontalini, con diverse porte aggiuntive, permettono di avere comodamente a disposizione sulla parte anteriore del PC le porte che normalmente si trovano sul retro. Tutti i cavi e gli adattatori vengono forniti nella confezione, l'installazione è semplice e può essere fatta anche da un utente finale

	COD.	DESCRIZIONE	EURO
	ZFRONT	PANNELLO FRONTALE CARD READER USB 2.0 COLORE NERO Pannello per montaggio in alloggiamenti da 3.5", con connessione su piastra madre. Permette lo scambio di dati tra diverse porte. Supporta: serie SD, Mini SD, Extreme SD, Extreme III SD, Ultra II SD, SD HC, MMCI, MMCI, RE-MMC, MMC4.0, ULTRA MMC, HS RS MMC, MS, MS-PRO, MS-DUO, MS-PRO DUO, MS-MAGIC GATE, MS-MG-PRO, MS-MG-DUO, MS-MG-PRO-DUO, MS-ROM, HS MS-MG PRO, Ultra II MS PRO, CFI, CFII, Extreme CF, Extreme III CF, Ultra II CF, HS CF Card, Micro Drive, T-Flash (micro SD), xD.	

FRONTALINI





	COD.	DESCRIZIONE	EURO
	LP21912	PANNELLO FRONTALE 3,5" IN ALLOGGIAMENTO 5,25" CON 4 PORTE USB 2.0 Pannello che fornisce frontalmente sul PC 4 porte USB 2.0. Dimensioni 3,5" con frame per montaggio su 5,25" removibile, si può quindi installare sia in slot 3,5" che in slot 5,25". Tutti i cavi per il collegamento sono inclusi. Necessita di una scheda USB con porta USB interna per la connessione. Si alimenta da un connettore interno del PC tipo Molex col cavetto incluso.	
	E10171	FRONTALINO MULTIPORTA USB 3.0 Con 2 porte USB 2.0, una porta USB 3.0, una porta e-SATA. Ulteriore porta per alimentare uno smartphone. Lettore card per SD e CF. 2 connettori 3,5mm per microfono e altoparlanti. Include cavi SATA, audio, USB 2.0, e USB 3.0 per le connessioni interne e altri accessori per il montaggio. I cavi interni si connettono ai connettori della piastra madre.	NOVITA'
	E20015	FRONTALINO CARD READER 3,5" USB 3.0 Frontalino con lettore card interno per alloggiamento in scomparto da 3,5" per pc. Lettore card universale 3,5" per Compaq Flash (CF), Smart Media (SM), XD, Secure Digital (Micro-)SD, (Micro-)SDHC, (Micro-)SDXC, Memory Stick (MS). Connessione a una porta interna USB 3.0.	
	E10094	FRONTALINO CON 2 PORTE USB 3.0 Frontalino 3,5" e 5,25". Con 2 connettori femmina USB 3.0. Connessione alla piastra madre con cavo 20 poli cm 60	
	E20016	FRONTALINO 2 PORTE USB 3.0 CON SCHEDA USB 3.0 Kit con Scheda PCI-Express con 2 porte USB 3.0 + Frontalino con 2 porte USB 3.0, per aggiungere a un PC 2 porte USB 3.0 frontali, e 2 porte USB 3.0 posteriori sul PC. Alimentazione interna via 5.25". Lunghezza cavo interno 60 cm. Per Windows XP/XP-64/Vista/Vista-64/7/7-64/8/8-64, Linux ex Kernel 2.6	
	LP1172	PANNELLO FRONTALE 3,5" CON SLOT PER HD SATA 2,5", 3 PORTE USB 2.0 E 1 PORTA E-SATA Inoltre ha un Hub frontale con 3 porte USB 2.0 e 1 porta esterna E-SATA per collegare dispositivi Serial-ATA. Con bottone per la funzione di back-up automatico. Connettori interni per la connessione a USB 2.0, SATA, 4-pin HDD	

HUB USB



Ecco la gamma di Hub USB. - Un Hub permette di moltiplicare una porta USB, da una porta ne potete avere quindi altre 4 o 7. - Si possono usare contemporaneamente porte USB 1.1 e 2.0. Le porte in uscita sono "A" femmina, il cavo di collegamento dell'Hub al PC è incluso. - Ci sono modelli a due o quattro porte, con alimentatore o senza.

	COD.	DESCRIZIONE	EURO
	E85155	HUB 4 PORTE USB 3.0 CON ALIMENTATORE USB 3.0 HUB, 4 porte, Trasferimento dati fino a 5GB, adattatore 5V/2A, Nero Grazie all'installazione Plug & Play il dispositivo può essere utilizzato immediatamente su qualsiasi notebook e PC. La compatibilità con USB 2.0/1.1, consente il funzionamento anche dei dispositivi USB più vecchi. Inclusa alimentazione 5 V/2 A (3,5 mm). Incl. Cavo di collegamento USB 3.0, lunghezza 80 cm Dimensioni: 1,5 x 3,1 x 10,2 cm	NOVITA'
	E85156	HUB 7 PORTE USB 3.0 CON ALIMENTATORE USB 3.0 HUB, 7 porte, Trasferimento dati fino a 5GB, adattatore 5V/3,5A, Nero. Possono essere collegati e utilizzati contemporaneamente fino a sette dispositivi USB. Incluso cavo di collegamento USB 3.0, lunghezza 80 cm. Compatibile con Windows XP/Vista/7/8/10, Linux, MacOS. Dimensioni: 1,5 x 4,2 x 9,6 cm	NOVITA'

HUB USB



	COD.	DESCRIZIONE	EURO
	E10441 E10442	<p>HUB USB 3.0 CON PORTA USB TIPO C Hub con porte USB 3.0 velocità di trasferimento fino a 5 Mbps. Con connettore reversibile USB tipo C. Per ricarica e trasferimento dati.</p> <p>Hub 2 porte USB + porta rete Gigabit Hub 4 porte USB</p>	NOVITA'
	DA70217	<p>MINI HUB 4 PORTE USB 2.0 Per PC o MAC, cavo incluso: Le dimensioni ridottissime e il cavo incluso lo rendono ideale per l'uso in viaggio, anche in valigia o in tasca. Supporta Media Copy, Hot-Swap, Hot-Plugging, Plug and Play. Colore Nero. Dimensioni: 4 cm. x 3,9 cm. x 1,1 cm.</p>	
	DA70216	<p>HUB CON 4 PORTE USB 2.0 A CODA Ideale per permettere una certa distanza tra il pc o notebook e il dispositivo, è facile da alloggiare nella borsa del notebook. Ha 4 porte USB 2.0 con una porta alla fine di ogni cavetto. Lunghezza del cavo 80 cm. Protezione contro i sovraccarichi per ogni porta. Non necessita di driver.</p>	
	E85024	<p>HUB 4 PORTE USB 2.0 CON ALIMENTATORE Hub USB 2.0 a 4 porte. Con alimentatore esterno incluso.</p>	
	E85133	<p>HUB 4 PORTE USB 2.0 COLORE ROSSO Consente di collegare fino a 4 dispositivi USB con un'interfaccia. Non richiede alimentatore. Compatibile con USB 1.0/1.1/2.0. Supporta l'inserimento a caldo e il Plug & Play.</p>	
	E85040	<p>MINI HUB USB 2.0 4 PORTE Può ospitare fino a quattro dispositivi USB, in modo da poter ampliare, se necessario, gli ambienti di lavoro e domestici. Mouse, tastiera, penne USB, stampanti, scanner, ecc. possono essere collegati facilmente tramite la tecnologia Plug & Play, senza che siano necessarie ulteriori installazioni. Velocità di trasferimento dati fino a 480 Mbps. Protezione e rilevamento della sovratensione. Dimensioni: 1,4 x 1,5 x 9,4 cm.</p>	
	DA70220	<p>HUB CON 4 PORTE USB 2.0 Hub USB con 4 porte 2.0. con questo Hub è facile aggiungere altre 4 porte USB 2.0 al PC, al MAC o al notebook. Cavo di collegamento e alimentatore incluso. Colori: nero e argento, design elegante: Dimensioni: 5,4 cm. x 2,8 cm. x 1,2 cm.</p>	
	DA70221	<p>HUB CON 4 PORTE USB 2.0 Hub con 4 porte USB 2.0 colore bianco, 1 x USB B mini, cavo incluso. L'Hub DIGITUS USB 2.0 4-Porte rende facile collegare fino a 4 dispositivi USB ad un PC o ad un Mac. Con alimentatore esterno incluso. Dimensioni: 5,4cm x 2,8cm x 1,2cm</p>	
	E85014	<p>HUB CON 7 PORTE USB 2.0 CON ALIMENTATORE ESTERNO HUB USB 2.0 con 7 porte tipo "A" femmina. Design compatto ed elegante, si installa senza driver. L'alimentatore esterno è incluso. Ha un led per indicare lo status dell'Hub. Supporta Plug & Play e Hot Plug, non necessita di driver. Con protezione contro gli sbalzi di corrente su tutte le porte.</p>	
	DA70229	<p>HUB USB 2.0 CON 10 PORTE USB 2.0 CON ALIMENTATORE ESTERNO 10 porte USB a portata di mano. Con Porte tipo "A" femmina. Design compatto ed elegante, si installa senza driver. L'alimentatore esterno e' incluso. Supporta Plug & Play e Hot Plug, non necessita di driver. Con protezione contro gli sbalzi di corrente su tutte le porte. Il cavo USB e' incluso.</p>	

HUB USB



	COD.	DESCRIZIONE	EURO
	E85139	HUB 10 PORTE USB 2.0 ALIMENTATO Velocità fino a 480Mbps, alimentatore 5 V/3.5A. Si possono collegare fino a 10 dispositivi USB. Grazie alla funzione Plug & Play, l'hub è pronto per l'uso subito dopo il collegamento con il PC/Notebook e non richiede altra installazione. Cavo di collegamento incluso USB 2.0, lunghezza 80 cm. Dimensioni: 1,5 x 4,2 x 12,2 cm	

CAVI PER STAMPANTI PARALLELE







	COD.	DESCRIZIONE	EURO
	LP498	CAVO PARALLELO PER STAMPANTE Normale cavo per stampanti Centronics 25 fili collegati, Bidirezionale. Per stampanti aghi, laser, ink jet. Con viti lunghe avvitabili a mano. Connettori: 25 Maschio - Centronics 36 Maschio Cavo parallelo mt. 1,80 pressofuso viti lunghe	

IEEE 1394 FIREWIRE







	COD.	DESCRIZIONE	EURO
	00473 00474 LP7727 LP7728	CAVI IEEE 1394 - 1394A FIREWIRE Velocità trasferimento dati fino a 400 MBPS. - Per audio/video e DVD. Cavo UL20276. - Doppia schermatura. Cavo da 6 PIN a 6 PIN mt. 1,8 Cavo da 6 PIN a 6 PIN mt. 3 Cavo IEEE 1394B a IEEE 1394A 9 PIN/Maschio a 4 PIN/Maschio Mt. 1,8 Cavo IEEE 1394B a IEEE 1394A 9 PIN/Maschio a 6 PIN/Maschio Mt. 1,8	

CAVI COLLEGAMENTO SERIALE - MODEM-SWITCH

	COD.	DESCRIZIONE	EURO
	00504 LP112	CAVO PER PROLUNGA O PER DATA SWITCH 25 POLI custodie pressofuse , viti lunghe, cavo 25 conduttori Per connessioni seriali/parallele - connessione dritta 1-1 (Modem Cable) Cavo maschio/maschio 25 poli Mt. 2 - custodie apribili Cavo maschio/maschio 25 poli Mt. 1,80 - custodie pressofuse	
	LP113 LP6689 LP6690	CAVO PER PROLUNGA O PER DATA SWITCH 25 POLI custodie pressofuse , viti lunghe, cavo 25 conduttori Per connessioni seriali/parallele connessione dritta 1-1 (Modem Cable) Cavo maschio/femmina 25 poli mt. 2 Cavo maschio/femmina 25 poli mt. 3 Cavo maschio/femmina 25 poli mt. 5	
	00461	CAVO 9-25 POLI PER PROLUNGA (cavo dritto) O PER MODEM Si usa come prolunga da una porta 9 poli a una 25 poli o viceversa Connessioni: 1-8, 2-3, 3-2, 4-20, 5-7, 6-6, 7-4, 8-5, 9-22 Cavo 9 Femmina - 25 Maschio - mt. 2 - custodie apribili	
	LP119	CAVO 9-25 POLI NULL MODEM - MT. 3 Per collegamento dispositivi seriali (stampanti) a porte seriali o per scambio dati. Cross Over (incrociato) Connessioni: 1-4, 2-2, 3-3, 4-5/6, 5-7, 8/6-20, 7-8 Connettori 9 Femmina - 25 Maschio	



CAVI COLLEGAMENTO SERIALE - MODEM-SWITCH

	COD.	DESCRIZIONE	EURO
	00431 LP7092 LP880 LP261 LP882	CAVO PROLUNGA 9 POLI (per Modem mouse ecc.) Normale prolunga per porte 9 poli Pin-To-Pin (Dritto), viti lunghe, connettori Maschio-Femmina cavo 9 conduttori, connessioni dritte 1-1 Cavo 9 poli maschio/femmina Mt. 2 - custodie apribili Cavo 9 poli maschio/femmina Mt. 2 - custodie pressofuse Cavo 9 poli maschio/femmina Mt. 3 - custodie pressofuse Cavo 9 poli maschio/femmina Mt. 5 - custodie pressofuse Cavo 9 poli maschio/femmina Mt. 10 - custodie pressofuse	
	00447 09420	CAVO PROLUNGA 9 POLI (per Modem mouse ecc.) Pin-To-Pin (Dritto) custodie pressofuse , viti lunghe, connettori Maschio-Maschio cavo 9 conduttori, connessioni dritte 1-1 Cavo 9 poli maschio/maschio Mt. 2 Cavo 9 poli maschio/maschio Mt. 3	
	00448 LP7095	CAVO PROLUNGA 9 POLI (per Modem mouse ecc.) Pin-To-Pin (Dritto), viti lunghe, connettori Femmina-Femmina cavo 9 conduttori, connessioni dritte 1-1 Cavo con custodie apribili Cavo con custodie pressofuse	
	LP120	CAVO NULL MODEM 9 POLI Cross Over (incrociato) mt. 1,80 Per collegamento dispositivi seriali a porte seriali o scambio dati (non per prolunga) Connessioni: 1-4, 2-3, 3-2, 4-1, 5-5, 7-8, 8-7, 9-9 Connettori 9 poli femmina/femmina	





ADATTATORI INTERNO/ESTERNO

	COD.	DESCRIZIONE	EURO
	08282 LP232	CAVO PER INTERFACCIA AGGIUNTIVA PORTA SERIALE Connettori: 9 poli maschio esterno con frame metallico, Connettore IDC 10 Pin interno - cm. 25 per porte seriali Connettori: 25 poli femmina con frame metallico, Connettore IDC 26 poli interno - cm. 25 per porte parallele	

ADATTATORI SERIALI

	COD.	DESCRIZIONE	EURO
	00420 00422 00424 00425 00406 00407 LP140 07567 R10095	MINI GENDER CHANGER Estremamente ridotti per non creare ingombro. Servono per cambiare la polarità dei cavi. Adattatore 9 Poli Femmina/Femmina Adattatore 9 Poli Maschio/Maschio Adattatore 15 Poli VGA HD Femmina/Femmina Adattatore 15 Poli VGA HD Maschio/Maschio Adattatore 25 Poli Maschio/Maschio Adattatore 25 Poli Femmina/Femmina Adattatore 15 Poli (su due file) Maschio/Maschio Adattatore 9 Poli Femmina - 9 Maschio Null Modem Adattatore 15 Poli VGA HD Maschio/Femmina 90°	
	DA70161 DA70162 DA70163	ADATTATORI SERIALI 9 POLI MASCHIO/FEMMINA Adattatore RS-232 a RS-485 Adattatore RS-232 a TTL Isolatore galvanico interfaccia RS232	

CAVI PROLUNGA E ADATTATORI PER TASTIERA

	COD.	DESCRIZIONE	EURO
	00601 LP19088 LP132 LP7962	CAVO PROLUNGA TASTIERA E MOUSE MINIDIN PS2 6 POLI Connettori: 6 Poli Minidin PS2 Maschio/Femmina Cavo Prolunga mt. 1,8 Cavo Prolunga mt. 3 Cavo Prolunga mt. 5 Cavo Prolunga mt. 10	
	LP134	CAVO MINIDIN PS2 6 POLI MT. 2 Per tastiere, mouse PS2 e Switch. Connettori: 6 poli Minidin PS2 Maschio/Maschio	
	00403	ADATTATORE PER TASTIERA AT/XT Connettori: Din 5 poli femmina - Minidin 6 poli maschio.	
	LP21960 LP21961	ADATTATORI USB PS2 Adattatore USB Femmina-PS2 Maschio per mouse Adattatore USB Femmina-PS2 Maschio per tastiera	NOVITA'

CAVI VIDEO VGA

	COD.	DESCRIZIONE	EURO
	00603 LP125 LP126	CAVO MONITOR VGA MASCHIO/FEMMINA Cavo schermato con custodie pressofuse. Uso prolunga o cavo segnale. Connettori D-SUB 15 poli alta densità. Cavo Maschio-Femmina - mt. 1,80 Cavo Maschio-Femmina - mt. 3 Cavo Maschio-Femmina - mt. 5	
	00606L 00606 08782 08782N LP813	CAVO MONITOR VGA MASCHIO-MASCHIO Per collegamenti monitor o per data switch. Cavo schermato con custodie pressofuse, come prolunga o cavo segnale. Connettori D-SUB 15 poli alta densità. Cavo Maschio/Maschio mt. 1,80 - nero Cavo Maschio/Maschio mt. 1,80 - grigio chiaro Cavo Maschio/Maschio mt. 3 - grigio chiaro Cavo Maschio/Maschio mt. 3 - nero Cavo Maschio/Maschio mt. 5 - grigio chiaro	
	LP7214 LP7215 LP7215B LP7216 LP7217 LP7217B LP7218 LP7219 LP7219B LP7220 LP7221 LP175 LP6731 LP176 LP6732 LP6732B LP6911 LP6912 LP6912B LP6914	CAVO MONITOR VGA CON FILTRI DI FERRITE ANTIDISTURBO con cavo doppia schermatura UL2919 con 3 conduttori coassiali per RGB e 7 conduttori, cavo AWG 28, da usare come prolunga o cavo segnale. Massima schermatura per un segnale nitidissimo. Connettori D-SUB 15 Poli alta densità. Cavo Mt. 1.80 Maschio/Femmina Cavo Mt. 1.80 Maschio/Maschio Beige Cavo Mt. 1.80 Maschio/Maschio Nero Cavo Mt. 3 Maschio/Femmina Beige Cavo Mt. 3 Maschio/Maschio Cavo Mt. 3 Maschio/Maschio Nero Cavo Mt. 5 Maschio/Femmina Beige Cavo Mt. 5 Maschio/Maschio Cavo Mt. 5 Maschio/Maschio Nero Cavo Mt. 10 Maschio/Femmina Beige Cavo Mt. 10 Maschio/Maschio Cavo Mt. 15 Maschio/Femmina Beige Cavo Mt. 15 Maschio/Maschio Cavo Mt. 20 Maschio/Femmina Beige Cavo Mt. 20 Maschio/Maschio Cavo Mt. 20 Maschio/Maschio Nero Cavo Mt. 30 Maschio/Femmina Beige Cavo Mt. 30 Maschio/Maschio Cavo Mt. 30 Maschio/Maschio Nero Cavo Mt. 50 Maschio/Maschio beige	

CAVI VIDEO DVI

	COD.	DESCRIZIONE	EURO
	LP21950 LP21951 LP21952 LP21953 LP21954 LP21955 LP21956 LP21957 LP21958 LP21959	CAVO MONITOR VGA DOPPIA SCHERMATURA CON FILTRO DI FERRITE DDC TUTTI I PIN COLLEGATI Con due filtri di ferrite e funzione DDC. Tutti i pin connessi, compreso il pin 9 e il pin 15. Con 3 linee coassiali per i segnali RGB e 9 conduttori AWG28. Doppia schermatura. Colore nero.	
 	LP6734 02501 LP6701 LP6702 LP6738 02502 LP6703 LP6704 LP6739 E10163 E10164	CAVO SCHERMATO DVI-D Doppia schermatura, con due filtri di ferrite antidisturbo. Cavo AWG28 UL20276 - Cavo DVI-D 18+1 Maschio - DVI-D 18+1 Maschio Single Link Cavo mt. 0,5 Cavo mt. 1,80 Cavo mt. 3 Cavo mt. 5	
	AK110019 AK110020 AK110021 AK110022	CAVO SCHERMATO DVI-I 24+5 Doppia schermatura, con due filtri di ferrite antidisturbo,	
	LP6705 LP6706 LP6707	Cavo DVI/VGA Cavo schermato DVI con filtro di Ferrite antidisturbo Connettori: DVI-I 24+5 Maschio - VGA 15 Poli Maschio	
	LP6708 LP6709 LP6710 LP6711	CAVO PROLUNGA DVI-D 24+1 Cavo schermato DVI con filtro di Ferrite antidisturbo Connettori: DVI-D 24+1 Dual Link Maschio/Femmina	
	LP8740 LP8741 LP8742 LP8743	CAVI HDMI/DVI-D 18+1 Per video digitali/trasmissioni audio	



CAVI VIDEO HDMI

	COD.	DESCRIZIONE	EURO
	AK62705 AK330114010S AK330114020S AK330114030S AK330114050S AK330107010S AK330107020S AK330107030S AK330107050S AK330107100S E10205	CAVO DI CONNESSIONE HDMI HIGH SPEED CON ETHERNET Cavi Full HD (1080p) e 3D (1.4). Per la connessione di dispositivi audio-video come lettori Blu-ray, console, ecc., ad esempio con TV, monitor. Anche per applicazioni basate su IP. Connettori HDMI tipo A maschio, standard HDMI High Speed with ethernet, UL20276, risoluzione massima 1920x1200, schermatura tripla, in rame.	NOVITA'
	E84474 AK62301 AK62302	CAVO HDMI HIGH SPEED CONNETTORI HDMI "C" MASCHIO/HDMI "A" MASCHIO Con connettori HDMI tipo "A" 19 poli maschio – Mini HDMI tipo "C" (19 poli) maschio. Per trasmissioni dati digitali video/audio. Conforme a HDMI versione 1.3. colore nero, cavo UL20276	
	R10093	CAVO MINI HDMI C MASCHIO - DVI 24+1 MASCHIO MT 2 Questi cavi permettono la connessione di fotocamere, tablet, o altri dispositivi equipaggiati con una porta Mini HDMI a un monitor DVI 1 nucleo di ferrite.	
	R10094	CAVO MICRO HDMI D MASCHIO - DVI 24+1 MASCHIO MT 2 Questi cavi permettono la connessione di fotocamere, tablet, o altri dispositivi equipaggiati con una porta Micro HDMI a un monitor DVI. 1 nucleo di ferrite.	
	AK330109010S AK330109020S E84475 E10259 E10260	CAVO HDMI HIGH SPEED CON ETHERNET CONNETTORI HDMI "D" MASCHIO/ HDMI "A" MASCHIO Cavi con connettore HDMI tipo "D" Maschio/ "A" Maschio, Full HD e 3D + connessione Ethernet. Standard HDMI HighSpeed with Ethernet (ex 1.4) Cavo Full HD e 3D che si può usare per connessioni di dispositivi audio/video con un'interfaccia HDMI tipo D, che viene spesso usata nei dispositivi mobili come Smart Phone di nuova generazione, per esempio con una TV, Monitor, fame pad o computer, o applicazioni IP. Risoluzione massima HDTV: 2560 x 1600 Pixel, 60Hz. tripla schermatura, connettori dorati.	
	AK108000 AK108001 AK108002 AK108003 AK108004	CAVO DI CONNESSIONE HIGH SPEED HDMI 19 POLI CON AMPLIFICATORE ATTIVO Cavo HDMI con connettore A per lunghe distanze con doppia schermatura, contatti dorati. Per trasmissioni audio / video digitali fino a una velocità massima di 10.2 Gbit/s, e una risoluzione di 1920 x 1080 pixel -> 1080p. Con connettori HDMI type A (19-pin) Maschio <=> HDMI type A (19-pin) Maschio, Con amplificatore di segnale, compatibile HDMI 1.3.	

CAVI VIDEO HDMI

	COD.	DESCRIZIONE	EURO
	AK330118100S AK330118150S AK330118200S AK330118300S	CAVO FULL HD HDMI 1.4 3D HIGH SPEED CON ETHERNET CON AMPLIFICATORE ATTIVO Questo cavo Full HD (1080p) 3D viene utilizzato per il collegamento di dispositivi audio/video, come lettori Blu-ray, game pad o consolle, ecc..., per esempio, con un TV, monitor o computer. Connettori HDMI maschio/maschio. Cavo metri 10 Cavo metri 15 Cavo metri 20 Cavo metri 30	
	E10254 AK330200020S AK330200030S AK330200050S	CAVO PROLUNGA HDMI HIGH SPEED CON ETHERNET CONNETTORI TIPO A MASCHIO/FEMMINA Cavi di prolunga HDMI High Speed con connettori tipo A, Maschio/Femmina, (Ex HDMI 1.3). Cavo Full HD (1080p) e 3D che si può usare per estendere il cavo con una semplice prolunga. Il cavo HDMI preesistente si può quindi allungare per raggiungere lettori Blu-ray, game pad, console, ecc., per esempio, e TV, Monitor o Computer. Cavo metri 1 Cavo metri 2 Cavo metri 3 Cavo metri 5	
	AK108064 AK108065 AK108066 AK330104050W	CAVO HDMI FLAT - CAVO HDMI HIGH SPEED piatto, per passare attraverso mobili o fessure. Cavo schermato, connettori HDMI 19 poli maschio/maschio con contatti dorati. Per trasmissioni video/audio fino a una velocità massima di 10,2 Gbit/s, e una risoluzione di 1920 x 1080 pixel -> 1080p: Conforme a HDMI HIGH SPEED (EX HDMI 1.3b). Cavo metri 2 - colore nero Cavo metri 3 - colore nero Cavo metri 5 - colore nero Cavo metri 5 - colore bianco	
	AK108058 AK108059 AK108060	CAVO DI CONNESSIONE HDMI CON CONNETTORE RUOTABILE Cavi di connessione HDMI con un connettore basculante che si può piegare fino a 90 gradi, in modo da permettere l'installazione del cavo anche in spazi ristretti, dietro a TV, video, ecc. Cavo Mt. 2 Cavo Mt. 3 Cavo Mt. 5	







CAVI VIDEO

	COD.	DESCRIZIONE	EURO
	LP1104 LP1105	CAVO COMBO VGA 15 POLI + AUDIO, MASCHIO/MASCHIO Cavi con connettori 15 Pin VGA maschio/maschio, e spina audio 3.5 mm maschio/maschio, combinati in un unico cavo. Per connettere ad esempio un PC ad un monitor con audio, o a uno switch. Cavo Mt. 3 Cavo Mt. 5	
	E10155	CAVO DVI-D 18+1 - HDMI CON AUDIO MT 2 Cavi DVI-D(18+1) maschio - HDMI maschio con connettore 3,5mm stereo per audio separato. Con cavo 3,5mm. per linea audio e adattatore 3,5mm. a 2 connettori cinch (RCA) per audio. Per connettere Media PC a TV LED o LCD. Fino a 1080p Full HD.	
	LP129	CAVO MONITOR CON CONNETTORI 15 HD MASCHIO Per monitor alta risoluzione VGA (separate horizontal and vertical sync) Con 5 Connettori BNC per RGB 75 OHM Lunghezza mt. 1,8	

CAVI VIDEO

	COD.	DESCRIZIONE	EURO
	AK510001	SDOPPIATORE DVI/DVI+VGA Con connettori DVI(24+5) maschio - DVI(24+5) femmina + 15 poli VGA femmina. Lunghezza cm 20, doppia schermatura, contatti dorati	
	E10083	SDOPPIATORE DVI/DVI Con connettori DVI(24+1) maschio – 2 X DVI(24+1) femmina. Lunghezza cm 20, doppia schermatura, contatti dorati	
	AK510003	SDOPPIATORE DVI/VGA Con connettori DVI(24+5) maschio – 2 X 15 poli VGA femmina. Lunghezza cm 20, doppia schermatura, contatti dorati	
	AK510004	SDOPPIATORE DVI/RCA+VGA Con connettori DVI(24+5) maschio – 3 X RCA femmina + 15 poli VGA femmina. Lunghezza cm 20, doppia schermatura, contatti dorati	
	AK513001	SDOPPIATORE VGA Con connettori 15 poli VGA maschio – 2 X 15 poli VGA femmina. Lunghezza cm 20, doppia schermatura, contatti dorati	
	E10068	SDOPPIATORE DVI-D 18+1 - 2 X HDMI Sdoppiatore con 1 connettore DVI-D 18+1 maschio e 2 connettori HDMI femmina dall'altro lato	
	E10080	SDOPPIATORE DVI-A MASCHIO / RGB FEMMINA + SVGA FEMMINA Sdoppiatore con 1 connettore DVI-A maschio 12+5 e 2 connettori dall'altro lato, 1 RGB femmina e un connettore SVGA 15 poli femmina.	
	E10081	SDOPPIATORE DVI MASCHIO 24+1 / DVI FEMMINA 24+1 + HDMI FEMMINA Sdoppiatore con 1 connettore DVI-D maschio 24+1 e 2 connettori dall'altro lato, 1 DVI-D femmina 24+1 e un connettore HDMI femmina.	
	AK508001	SDOPPIATORE HDMI Cavetto a Y sdoppiatore con 1 connettore maschio HDMI 19 poli tipo A e 2 connettori femmina HDMI 19 poli tipo A. Lunghezza cm 20. Cavo schermato, AWG30 UL20276, contatti dorati. Velocità massima di trasferimento 10.2 Gbit/s, ed una risoluzione massima di 1920 x 1080 pixel (1080p). Compatibile HDMI 1.3	



CAVI VIDEO

	COD.	DESCRIZIONE	EURO
	AK508002	SDOPPIATORE HDMI – DVI-D (24+1) + HDMI Cavetto a Y sdoppiatore con 1 connettore maschio HDMI 19 poli tipo A e 1 connettore femmina HDMI 19 poli tipo A + 1 connettore femmina DVI-D 24+1. Lunghezza cm 20. Cavo schermato, AWG30 UL20276, contatti dorati. Velocità massima di trasferimento 7.4 Gbit/s. Compatibile 1080p.	
	LK10020	CAVO ADATTATORE HDMI MASCHIO-VGA FEMMINA CM. 15 CON PRESA AUDIO Cavo convertitori HDMI a VGA per notebook e laptop. Permette a un notebook con porta HDMI il collegamento di un monitor VGA. Il monitor VGA deve poter gestire il segnale digitale per il funzionamento di questo adattatore.	
	DA70460	ADATTATORE MICRO HDMI – VGA Convertitore per segnali da Micro HDMI a VGA. Permette il collegamento di tablet o altri dispositivi con porta Micro HDMI a proiettori o monitor VGA. Ingresso: Micro HDMI + audio 3,5 mm. Uscita: VGA. Risoluzione fino a 1080p.	
	R10054	ADATTATORE HDMI-D MASCHIO - HDMI-A FEMMINA Cavo adattatore per trasferimento dati High Speed HDMI with Ethernet con connettore micro HDMI. Si può quindi convertire la porta micro HDMI-D port dello smartphone in una porta HDMI-A. Connettori: 19 pin micro HDMI - D maschio > 19 pin HDMI - A femmina Lunghezza cavo 23 cm	
	R10056	ADATTATORE HDMI MINI C MASCHIO - VGA FEMMINA Questo adattatore permette di connettere un monitor VGA tramite una porta HDMI-mini C. Connettori: High Speed HDMI-mini C 19 pin maschio > VGA 15 pin femmina. Non per schede grafiche PCIe graphics. Supporta una risoluzione fino a 1080p	
	R10047	ADATTATORE HDMI-A MASCHIO > VGA FEMMINA Questo adattatore permette di connettere un monitor VGA a una porta HDMI. Connettore: High Speed HDMI-A 19 pin maschio > VGA 15 pin femmina Supporta una risoluzione fino a 1080p (dipende dal monitor e dal sistema)	
	R10029	ADATTATORE DMS-59 MASCHIO - 2 X VGA FEMMINA 20 CM Questo adattatore connette una scheda grafica con porta DMS59. Connettori: DMS-59 maschio > 2 x VGA 15 pin femmina. Lunghezza cavo 20 cm	
	R10036	ADATTATORE HDMI MINI C MASCHIO - VGA FEMMINA Questo adattatore consente di collegare ad esempio un monitor VGA tramite una porta HDMI-mini C . Connettori: High Speed HDMI-mini C 19 pin maschio > VGA 15 pin femmina. Per schede grafiche on-board (non per schede grafiche PCIe) Supporta risoluzione fino a max. 1080p (dipende dal monitor e dal sistema) Supporta solo una connessione a un video VGA.	
	R10033	ADATTATORE HDMI MICRO D MASCHIO - DVI 24+5 FEMMINA 20 CM Con questo adattatore si può connettere un monitor DVI a un dispositivo tramite una porta HDMI Micro-D. Connettori: 1 x Micro HDMI tipo D 19 pin female - 1 x DVI 24+5 (DVI-D) femmina. Direzione segnale HDMI input > DVI output	
	R10034	ADATTATORE HDMI MINI C MASCHIO - DVI 24+5 FEMMINA 20 CM Questo convertitore permette di collegare un monitor o video DVI a una porta ad esempio di una telecamera HDMI tipo C. Specifiche: Connettori: 1 x Mini HDMI tipo C 19 pin maschio > 1 x DVI 24+5 (DVI-D) femmina (non per VGA) Cavo: 32 AWG Direzione del segnale: HDMI input > DVI output	



CAVI VIDEO

	COD.	DESCRIZIONE	EURO
	E10025	ADATTATORE MINI DVI-A - HDMI Questo adattatore permette di usare, ad esempio, MacBook, iMac Intel, e Powerbook 12" delle generazioni più recenti con la porta HDMI. - Connettori Mini DVI-A/HDMI Femmina	
	LP21914 LP21915	NUCLEO DI FERRITE Contro i disturbi magnetici. Per cavi fino a fino a 7 mm. di spessore. Filtro di ferrite per cavi fino a 6 mm Filtro di ferrite per cavi fino a 10 mm	

ADATTATORI VIDEO

	COD.	DESCRIZIONE	EURO
	DK408004 AB556 E10047	ADATTATORI HDMI/DVI Adattatore HDMI 19 poli femmina/DVI-D 18+1 maschio Adattatore HDMI 19 poli maschio/DVI-D 24+5 femmina Adattatore HDMI 19 poli femmina/DVI-I 24+5 femmina	
	R10059 AB560 AK408002 DK330513000D E10233 AK330509000S LP21913 R10062 R10064 R10030 R10035	ADATTATORI HDMI Adattatore HDMI 19 poli maschio/maschio Adattatore HDMI 19 poli femmina/femmina Adattatore HDMI 19 poli maschio/mini HDMI femmina contatti dorati tipo "C" Adattatore HDMI 19 poli maschio/femmina a 90° Adattatore HDMI 19 poli femmina/maschio a 90° laterale Adattatore HDMI 19 poli maschio/femmina tipo "D" Adattatore HDMI 19 poli femmina/mini HDMI maschio tipo "C" Adattatore HDMI 19 poli femmina/maschio tipo "D" Adattatore HDMI mini "C" maschio/micro "D" femmina Adattatore HDMI 19 poli maschio/femmina 90° con fori di fissaggio Adattatore HDMI 19 poli "A" femmina - HDMI "C" + HDMI "D" maschio	
	02433 02434 02431 AK410005 AK320503000S	ADATTATORI DVI Adattatore DVI-I (24+5) Maschio / 15 poli Femmina VGA Adattatore DVI-I (24+5) Femmina / 15 poli Maschio VGA Adattatore DVI-I (24+5) Femmina / DFP-HPC20 Maschio Adattatore DVI-D (24+1) maschio / DVI-I (24+5) femmina Adattatore DVI-I (24+5) femmina/femmina	

CAVI E ADATTATORI DISPLAYPORT

	COD.	DESCRIZIONE	EURO
	AK135001 AK135002 AK135003 AK135004 AK340100100S AK340100150S AK340100010S AK340100020S AK340100030S AK340100050S	CAVI DI CONNESSIONE DISPLAYPORT Particolarmente adatto per presentazioni di giochi 3D, grafica ad alta risoluzione. La porta display permette un innovativo sistema di comunicazione tra un computer e un monitor. Connettori: DisplayPort (20-pin) maschio <=> DisplayPort (20-pin) maschio. Plug and Play, supporto HDCP e DPCP. Cavo Mt. 1 - Displayport 1.1 A Cavo Mt. 2 - Displayport 1.1 A Cavo Mt. 3 - Displayport 1.1 A Cavo Mt. 5 - Displayport 1.1 A Cavo Mt. 10 Displayport 1.1 A Cavo Mt. 15 Displayport 1.1 A Cavo Mt. 1 Displayport 1.2 Cavo Mt. 2 Displayport 1.2 Cavo Mt. 3 Displayport 1.2 Cavo Mt. 5 Displayport 1.2	NOVITA'
	AK340200020S	CAVO PROLUNGA DISPLAYPORT CONNETTORI DP MASCHIO/FEMMINA MT. 2 Con connettori DP, M/F, con interlock, conforme a DP 1.2. Ad esempio si può usare per prolungare una connessione digitale DisplayPort tra scheda grafica e monitor	

CAVI E ADATTATORI DISPLAYPORT

	COD.	DESCRIZIONE	EURO
	R10078 R10140 R10141	CAVO DISPLAYPORT 1.2 - HDMI 4K Cavi per la connessione di dispositivi come monitor HDMI a interfacce DisplayPort. Connettori: Displayport 1.2 20 pin maschio - High Speed HDMI-A 19 pin maschio. Segnale: DP > HDMI. Connettori dorati. Supporta una risoluzione fino a 3840 x 2160 @ 30 Hz Cavo mt. 2 Cavo mt. 3 Cavo mt. 5	
	E10258 W51957 E10307 E10350	CAVO DISPLAYPORT DP/HDMI Per segnali audio-video risoluzione massima 1920x1200, doppia schermatura. Connettori HDMI maschio – Displayport 1.1 maschio. Metri 1 Metri 2 Metri 3 Metri 5	
	AK340301010S AK340301020S AK340301030S AK340301050S R10136 R10137 R10138 R101369	CAVO ADATTATORE DISPLAYPORT CONNETTORI DP MASCHIO DVI-D(24+1) MASCHIO Cavi per collegamento digitale Full HD, Dual Link. Questo cavo converte i segnali DisplayPort in segnali DVI. Ideale per connettere dispositivi DisplayPort a TV HD, Proiettori o Monitor con interfaccia DVI, per esempio Cavo mt. 1 - Displayport 1.1A Cavo mt. 2 - Displayport 1.1A Cavo mt. 3 - Displayport 1.1A Cavo mt. 5 - Displayport 1.1A Cavo mt. 1 - Displayport 1.2 Cavo mt. 2 - Displayport 1.2 Cavo mt. 3 - Displayport 1.2 Cavo mt. 4 - Displayport 1.2	NOVITA'
	AK340403001S	CAVO ADATTATORE DISPLAYPORT DP MASCHIO VGA 15 POLI FEMMINA CM. 15 Con interlock, compatibile DP 1.2. Questo cavo serve per connettere un notebook o un computer con interfaccia DP a un dispositivo VGA come Monitor, proiettore,	
	AK340406001W	CAVO ADATTATORE DISPLAYPORT MINI DP MASCHIO DVI-D (24+5) FEMMINA CM. 15 Compatibile DP 1.1a. Questo cavo digitale HD serve per connettere MacBook, MacBook Air, MacBook Pro, iMac, Mac mini e Mac Pro a un Monitor, proiettore, monitor LCD/TFT, TV a LED o Plasma con interfaccia DVI, per esempio.	
	R10096	SDOPPIATORE DISPLAYPORT 1.2 - 2 PORTE HDMI Questo adattatore riceve un segnale Displayport dal PC o laptop e lo divide tra due monitor HDMI. Si possono usare quindi due monitor HDMI con una porta DP. Connettori: Input: 1 x Displayport 20 pin maschio. Output: 2 x HDMI-A 19 pin femmina.	
	AK340407001W E20107	CAVO ADATTATORE DISPLAYPORT MINI DP MASCHIO 15 POLI VGA FEMMINA CM. 15 Questo cavo digitale HD serve per connettere MacBook, MacBook Air, MacBook Pro, iMac, Mac mini e Mac Pro a un Monitor, proiettore, monitor LCD/TFT, TV a LED o Plasma con interfaccia VGA, per esempio. Adattatore DP 1.1 Adattatore DP 1.2	
	AK340305010W AK340305020W AK340305030W	CAVO ADATTATORE DISPLAYPORT, MINI DP/MASCHIO DVI-D 24+1 MASCHIO Questo cavo video HD digitale serve per connettere MacBook, MacBook Air, MacBook Pro, iMac, Mac mini e Mac Pro a un Monitor, proiettore, monitor LCD/TFT, TV a LED o Plasma con interfaccia DVI, per esempio. Cavo Mt. 1 Cavo Mt. 2 Cavo Mt. 3	

CAVI E ADATTATORI DISPLAYPORT

	COD.	DESCRIZIONE	EURO
	AK435002 AK435001 E20100 E20101	ADATTATORI DISPLAYPORT Adattatore da porta DisplayPort, maschio a DVI-I (24-5) femmina Adattatore da porta DisplayPort, maschio a HDMI (A) femmina Adattatore da porta DisplayPort, 1.2 maschio/VGA HDMI (A) femmina Adattatore da porta Mini DisplayPort, 1.2 maschio/VGA HDMI (A) femmina	
	AK340408001S AK340400001S	CAVO ADATTATORE DISPLAYPORT DP MASCHIO HDMI "A" FEMMINA CM. 15 Cavo video HD ed audio digitale per connettere il Notebook o il PC con un'interfaccia DP ad un monitor HDMI, Beamer, Monitor LCD/TFT, TV a LED o Plasma con un cavo HDMI, per esempio. Cavo DP-HDMI non schermato Cavo DP-HDMI doppia schermatura	
	AK340401001S	CAVO ADATTATORE DISPLAYPORT DP MASCHIO - DVI-I (24+5) FEMMINA CM. 15 Cavo video HD ed audio digitale per connettere il Notebook o il PC con un'interfaccia DP ad un monitor DVI, Beamer, Monitor LCD/TFT, TV a LED o Plasma con un cavo DVI, per esempio.	
	AK340509002W	ADATTATORE DA MINI DISPLAYPORT A HDMI, DVI E DISPLAYPORT Adattatore 3 in 1, converte da connettore Mini Displayport 1.1a a HDMI e DVI. Ideale per connettere un MacBook Air, MacBook Pro, iMac, Mac mini e Mac Pro a un proiettore, monitor LCD/TFT, TV LED o plasma, con interfaccia DP, HDMI e DVI. La risoluzione dipende dalla connessione usata. L'uscita DP e HDMI supporta audio per iMac (fine 2009) e MacBook (metà 2010). Riconoscimento automatico del monitor. Connettori: entrata Mini DisplayPort maschio, DP, HDMI e DVI 24+5 femmina.	
	AK135005	ADATTATORE DISPLAY PORT MINI DP – HDMI CM. 15 Adattatore che connette i MacBook, MacBook Pro, or MacBook Air con Porta Mini Display ai monitor e alle TV ad alta definizione HDMI. AWG32, doppia schermatura. Connettori Mini DisplayPort 20-pin maschio <=> HDMI Type A (19-pin) femmina.	
	AK340101010W AK340101020W AK340101030W E10349	CAVO ADATTATORE DISPLAYPORT CON CONNETTORI MINI DP MASCHIO/MASCHIO Cavi ideali per connettere dispositivi mobili. Questo cavo video HD e audio digitale serve per connettere MacBook, MacBook Air, MacBook Pro, iMac, Mac mini e Mac Pro a un Monitor, proiettore, monitor LCD/TFT, TV a LED o Plasma con interfaccia HDMI, per esempio. Cavo Mt. 1 Cavo Mt. 2 Cavo Mt. 3 Cavo Mt. 5	
	AK340102010W AK340102020W AK340102030W	CAVO ADATTATORE DISPLAYPORT MINI DP MASCHIO - DP MASCHIO Cavi ideali per connettere dispositivi mobili con monitor. Questo cavo video HD e audio digitale serve per connettere MacBook, MacBook Air, MacBook Pro, iMac, Mac mini e Mac Pro a un Monitor, proiettore, monitor LCD/TFT, TV a LED o Plasma con interfaccia HDMI, per esempio. Compatibili DP 1.1a, con interlock. Cavo Mt. 1 Cavo Mt. 2 Cavo Mt. 3	
	E10086	CAVO CON CONNETTORI MINI DISPLAY PORT - HDMI MT 1,80 Cavi Mini DisplayPort - HDMI. Connettori Mini DP maschio HDMI "A"-maschio. Permette di collegare un notebook Apple a un TV HD esterna, incluso segnale audio. Direzione del segnale: MiniDP a HDMI. Contatti dorati.	
	AK340605000W	ADATTATORE MINI DISPLAYPORT A DISPLAY PORT Adattatore con connettori Mini DP (maschio) e DP (femmina) Standard DP 1.1a, UL1007.	

CAVI TV

	COD.	DESCRIZIONE	EURO
	LP7168 E10000 LP7169 E10001 E84612 E84613 LP1111 LP1112 E10002 E10003	CAVI ANTENNA Cavo coassiale con connettori maschio/femmina, doppia schermatura, 75 ohm. Per collegamento TV alla presa TV a muro. Cavo Mt. 1,00 colore bianco Cavo Mt. 1,50 colore bianco Cavo Mt. 2,00 colore bianco Cavo Mt. 2,50 colore bianco Cavo Mt. 5 colore bianco Cavo Mt. 10 colore bianco Cavo Mt. 1,50 colore nero Cavo Mt. 2,50 colore nero Cavo Mt. 5 colore nero Cavo Mt. 10 colore nero	
	E84614 E84616 E84617	CAVI ANTENNA CON FILTRO DI FERRITE Cavo coassiale con connettori maschio/femmina, doppia schermatura, 75 ohm, filtri di ferrite. Per collegamento TV alla presa TV a muro. Per TV ad alta frequenza. Cavo Mt. 1,50 colore nero Cavo Mt. 3,5 colore nero Cavo Mt. 5 colore nero	
	E84622 E84623 LP7183 LP7184	CAVI ANTENNA SAT COASSIALI Cavi per antenna con connettore F maschio/maschio, doppia schermatura, 75 ohm. Cavo Mt. 1,50 colore bianco Cavo Mt. 2,50 colore bianco Cavo Mt. 5 colore bianco Cavo Mt. 10 colore bianco	
	E10008 E10009 E10010 E84625	CAVI ANTENNA SAT COASSIALI CON FILTRO DI FERRITE Cavi per antenna con connettore F maschio/maschio, doppia schermatura, 75 ohm. Con due filtri di ferrite, connettori dorati. Per TV ad alta frequenza. Cavo coassiale doppia schermatura. Cavo Mt. 1,50 Cavo Mt. 2,50 Cavo Mt. 5 Cavo Mt. 5 - schermato	OFFERTA
	E84638	AMPLIFICATORE PER CAVO SAT INLINE Amplifica il segnale su lunghe distanze. Alimentato dal ricevitore tramite cavo coassiale. Connessione tramite presa-F. Voltaggio: 15V DC (+/- 3V). Frequenza: 47 - 2400 MHz. Guadagno: 20 dB.	
  	E10374 E10375 E10376 E10377 E10378 E10379 E10380 E10381 E10382 E10385 E10386 E10387 E10388 E10389 E10390 E10391 E10392 E10393	Adattatore IEC Coassiale Maschio/Femmina 90° Connettore Maschio Cavo Coassiale fissaggio a vite Connettore Femmina Cavo Coassiale fissaggio a vite Connettore Maschio Cavo Coassiale fissaggio a vite angolato Connettore Femmina Cavo Coassiale fissaggio a vite angolato Connettore Coassiale In Plastica fissaggio a vite maschio Connettore Coassiale In Plastica fissaggio a vite femmina Connettore Coassiale In Plastica fissaggio a vite maschio a muro Connettore Coassiale In Plastica fissaggio a vite femmina a muro Adattatore Coassiale Connettori 2 Maschio 1 Femmina Adattatore Coassiale Connettori 2 Femmina 1 Maschio Adattatore Coassiale led Maschio/Maschio Adattatore Coassiale led Femmina/Femmina Connettore Coassiale Plastica Femmina Connettore Coassiale Plastica Maschio Adattatore Coassiale Connettori 2 Femmina 1 Maschio in plastica Adattatore Coassiale Femmina in metallo a compressione Adattatore Coassiale Maschio in metallo a compressione	NOVITA'

MULTIMEDIA

	COD.	DESCRIZIONE	EURO
	LK10209	<p>MINI PC ANDROID CON PORTA USB PER TV HDMI Trasforma la TV in un PC, dando la possibilità di navigare in internet connettendosi a una rete wireless. Si possono vedere contenuti multimediali, ascoltare musica, giocare. Monta un sistema operativo Android, quindi si può accedere al Play store e scaricare le applicazioni come in uno smartphone o tablet. Sulla porta USB del dispositivo si può collegare un Hub USB alimentato e si possono collegare mouse, tastiera, memorie esterne, trasformando così la TV in un PC. Connettori: HDMI maschio (alla TV), USB femmina per collegamento memorie esterne. Con porta micro SD: può essere inserita una scheda di memoria micro SDHC fino a 64GB.</p>	
	DN70310	<p>STREAMING BOX WIRELESS PER TV Streaming senza fili dei file multimediali dal dispositivo o riproduzione del display del dispositivo mobile sulla TV in full HD! I contenuti (musica, video, fotografie) degli Smartphone, Tablet e Notebook, ma anche i contenuti online dei social network, possono essere riprodotti sul televisore. Si può visualizzare il display del vostro smartphone o tablet sulla vostra TV (Android 4.2 superiore). Anche lo schermo del vostro notebook può essere riprodotto. Questo dispositivo offre opzioni come navigare in Internet, vedere film, ecc. Scegliete il programma d'intrattenimento, il vostro dispositivo mobile sarà il telecomando.</p>	
	DN70320	<p>BOX ANDROID PER TV Trasforma la TV in una Smart TV. Con mini mouse incluso, 1GHz CPU ARM Cortex Dual-Core A9, 1GB memoria. Si può quindi navigare sul web, guardare le fotografie, i video in Full HD, ascoltare la musica usando la TV come schermo. La connessione al box può avvenire sia tramite cavo che tramite wireless grazie all'adattatore wireless incluso. Il box TV ha uno slot micro SD card che supporta fino a 32 Gb. Si possono connettere tramite la porta USB, memorie USB o box esterni USB. Si può accedere a Google play store per scaricare le app e personalizzare il TV box. Pre-installate ci sono le app di Facebook, Yahoo Messenger, Skype e Twitter. Collegabile come opzione la chiavetta WiFi. Risoluzione massima HDMI fino a 1920x1080p (Full HD)</p>	
	DS40133	<p>CONVERTITORE AUDIO DA DIGITALE AD ANALOGICO Questo convertitore trasforma il segnale digitale (ingresso coassiale o Toslink ottico) in un segnale analogico (uscita Cinch stereo). La conversione consente di collegare i dispositivi di riproduzione moderni come televisori, lettori multimediali e lettori DVD/Blu-ray anche con un impianto stereo analogico utilizzando un cavo RCA Cinch. Ingressi: 1 coassiale/1 Toslink ottico • Uscita: 1 Cinch stereo • Ottima qualità del segnale grazie a un filtro antisturbo: previene ronzii e fruscii • L'alimentazione avviene tramite l'alimentatore in dotazione (5 V/1 A)</p>	NOVITA'
	DS40132	<p>ESTRATTORE AUDIO HDMI DIGITUS Con l'aiuto dell'estrattore audio HDMI, disaccoppiate il segnale audio dal segnale HDMI e potete riprodurre l'audio attraverso gli altoparlanti esterni, l'impianto surround, l'amplificatore o le cuffie così riproducete il tono sempre sul dispositivo desiderato. È possibile scegliere tra il canale 2.1 attraverso jack 3.5 mm o il canale 5.1 attraverso Toslink. L'amplificatore HDMI integrato garantisce inoltre un miglioramento del segnale video (Full HD fino a 30 m, 4K fino a 20 m). Ingressi: 1x presa HDMI, 1x alimentazione USB opzionale. Uscite: 1x jack 3,5mm, 1x Toslink SPDIF</p>	NOVITA'
	LKC9560	<p>CONVERTITORE PER CONNESSIONE DI UNA TV A UN PC VGA Permette di utilizzare lo schermo televisivo come monitor per PC per visualizzare presentazioni, giochi, immagini e filmati o navigare nel web. Si può collegare la porta VGA del PC alla TV. Porte di uscita video composito (RCA), S-Video e HD 15 poli (VGA). Cavi inclusi: cavo alimentazione USB, cavo VGA, cavo RCA e cavo SVHS</p>	

MULTIMEDIA

	COD.	DESCRIZIONE	EURO
	LP21934	ADATTATORE USB 2.0 VIDEO GRABBER Con questo adattatore si possono registrare, tramite la porta USB, i multimedia analogici. Si possono scattare immagini o registrare filmati da multimedia come VHS, V8 o Hi8 direttamente sul PC o direttamente su DVD. - Video Input: 1 x RCA Composito, 1 x S-Video - Audio Input: Stereo Audio (RCA) - Selezione NTSC/PAL automaticamente - Registrazione real time per Video o ferme immagine in formato MPEG2 - Cattura Video da sorgenti come VHS, V8, Hi8, etc. - Registra direttamente su DVD i file video - File rendering avanzato per compilation video veloci - Video Input esterno: Composito e S-Video - Cavo AV/S-Video staccabile	
	E10255	CONVERTITORI AUDIO ANALOGICO-DIGITALE OTTICO TOSLINK Adattatore per convertire un segnale da digitale ad analogico, con alimentatore incluso. Si può usare quando l'amplificatore non ha uscite digitali o ne ha poche. Trasforma i segnali elettrici digitali (SPDIF coassiale) in segnali audio analogici. Input: 1 x Coassiale (SPDIF), 1 x Toslink. Output: 2 x RCA (r/l). Adattatore per convertire un segnale da analogico a digitale audio ottico, con alimentatore incluso. Input: 2 x rca (r/l) - output: 1 x coax (spdif), 1 x toslink (gli output funzionano contemporaneamente).	
	E10256		
	E20028 E20029 E20030	RICEVITORE TV DIGITALE DVB-T PER SMARTPHONE Con questo dispositivo di dimensioni ridottissime con antenna si può vedere la TV digitale terrestre sullo smartphone o tablet, senza utilizzare la connessione internet. Non richiede alimentazione esterna. Ricerca automatica dei canali. L'applicazione per vedere i canali sullo smartphone è disponibile gratuitamente. Ricevitore TV Digitale per Android e Windows Ricevitore TV Digitale per Lightning per Apple Ricevitore TV Digitale per Lightning per Apple 4S	
	E87000	VISORE REALTA' VIRTUALE Occhiali realtà virtuale (VR), Lenti ottiche 3D, plastica ABS, asferiche. Gli occhiali VR ednet sono adatti agli smartphone con una dimensione di 4,7"-6,0". Godetevi i film in 3D, i video, i giochi o i giochi, i film e i video a schermo condiviso. La visibilità e la distanza pupillare possono essere regolate direttamente sugli occhiali per avere un'immagine perfettamente nitida. Offrono vestibilità grazie alla loro leggerezza e all'imbottitura confortevole.	NOVITA'
	E20174	SCANNER PER NEGATIVI USB 2.0 Con questo dispositivo si possono trasformare i negativi e le diapositive in formato digitale, per tenerle archiviate nel PC, notebook, telefono, o riprodotti sulla TV. Si possono quindi archiviare le vecchie fotografie, e ritoccarle come le normali foto digitali. Con un bottone si può creare la fotografia digitale e vederla direttamente sulla TV. Con scannerizzazione ad alta risoluzione grazie al sensore da 5 megapixel. Risoluzione effettiva: 5 megapixels. Modalità scan passaggio singolo, circa 2-3 secondi. Tipo di supporti gestiti: Film 35mm, monocromatici, slide. Supporta Windows XP/Vista/7/8/10	NOVITA'
	E84658 E84661 E10309	ANTENNE DBV-T - GSM Antenna DBV-T attiva con amplificatore da interno per la ricezione omnidirezionale (360°) o il segnale DVB-T. Antenna DBV-T attiva con amplificatore da esterno, per la ricezione a 360° dei programmi digitali terrestri e i programmi radio. Con filtro per le interferenze GSM. Antenna passiva da auto DVB-T 30B Caratteristiche complete su www.emmegiricambi.it	
	R10107 R10108	ANTENNA GSM / UMTS CONNETTORE N 2,5 dBi OMNIDIREZIONALE DA ESTERNO ANTENNA GSM / UMTS SMA 3 DBI OMNIDIREZIONALE CON BASE MAGNETICA	NOVITA'

SUL NOSTRO SITO NELLA SEZIONE NOVITA' TUTTI I PRODOTTI NUOVI

CAVI MULTIMEDIA

	COD.	DESCRIZIONE	EURO
	AK390 E10175 E84546 E10176	CAVO SCART MT. 1,50 Con connettori 21 poli maschio SCART maschio/maschio Cavo mt. 1,50 Cavo mt. 3 Cavo mt. 3 contatti dorati Cavo mt. 5	
	AK107037	CAVO SCART/RCA CON SELETTORE - MT. 1,50 Cavo di connessione SCART con switch I/O per scegliere la direzione del segnale. Con connettori SCART 21 poli maschio e 3 x RCA maschio, video + audio stereo. Colori dei connettori RCA bianco, rosso, giallo.	
	E10103	CAVO AUDIO VIDEO SCART - 6 x RCA MT 1.50 Connettori SCART maschio - 6 x RCA maschio. (2 x RCA: audio IN L/R - 2 x RCA: audio OUT L/R - 2 x RCA: video IN/OUT)	
	E10104	CAVO AUDIO VIDEO SCART MASCHIO - 2 x BNC MASCHIO + 4 x RCA MASCHIO MT 1,50 Per scambio segnali video e audio (stereo) in ambedue le direzioni. Connettori SCART maschio - 2 x BNC maschio + 4 x RCA maschio 2 BNC: video IN/OUT 2 RCA: audio IN L/R, 2 RCA: audio OUT L/R	
	E10239	CAVO SCART-RGB MT 1 CAVO VIDEO SCART - 3XRCA (RGB) MT 1 Cavi di connessione SCART-RCA. Con connettori SCART 21 poli maschio e 3 x RCA (RGB) maschio. Colori dei connettori RCA verde, rosso, blu.	
	E10116	SWITCH AUDIO VIDEO 4 ENTRATE - 1 USCITA CONNETTORI RCA Per connettore fino a 4 dispositivi (videoregistratori, lettori DVD, ecc) a una televisione. Input: 4 x 3 RCA femmina. Output: 1 x 3 RCA femmina	
	07645	ADATTATORE SCART 21 POLI MASCHIO / 3 X CINCH RCA FEMMINA + 4 POLI SVHS FEMMINA CON SELETTORE Il selettore permette di selezionare la direzione del segnale. Si può quindi collegare alla presa SCART della TV e collegare i segnali audio e video ai connettori RCA o SVHS oppure si può collegare alla presa SCART del lettore CD e collegare il segnale audio e video ai connettori RCA o SVHS.	
	E10373	MULTIPRESA SCART CON 2 PRESE SCART, 3 RCA, SVHS E INTERRUPTORE Adattatore SCART con connettore maschio SCART e sulla multipresa 2 connettori SCART femmina, 3 RCA femmina, e un connettore mini din SVHS femmina. Con interruttore per selezionare la direzione del collegamento. Colore nero. Lunghezza cavo 0,5 mt.	NOVITA'
	07641	CAVO SCART VIDEO-AUDIO SVHS-RCA ALTA QUALITA' Connettori SCART 21 poli maschio - 4 poli SVHS + 2 x RCA maschio video e audio in/out con selettore Connettori in metallo cromato, contatti dorati, cavo schermato. Cavo mt. 1,50 - connettore scart 90°	
	07559 07633 07634	CAVO SVHS (S-VIDEO) Connettori Minidin 4 poli maschio/maschio Cavo mt. 2 Cavo mt. 5 Cavo mt. 10	











SUL NOSTRO SITO NELLA SEZIONE NOVITA' TUTTI I PRODOTTI NUOVI

CAVI MULTIMEDIA

	COD.	DESCRIZIONE	EURO
	AK510300015S LP9336 E10022 07646 07647 E10023 E10024	CAVO STEREO Per collegare una coppia di casse alla scheda audio 1 connettore 3,5 mm - 2 connettori cinch (RCA) maschio Cavo mt. 1,50 Cavo mt. 2,50 Cavo mt. 3 Cavo mt. 5 Cavo mt. 10 Cavo mt. 15 Cavo mt. 20	
	AK102001 E10329	CAVO SDOPPIATORE AUDIO STEREO MT 0,20 connettori 3,5 mm maschio - 2 x cinch (RCA) femmina. Cavo Mt. 0,20 Cavo Mt. 1,50	
	E10277 LP21920 LP21921	CAVO STEREO Prolunga con connettori cinch (RCA) maschio/maschio Cavo mt. 2,00 Cavo mt. 5,00 Cavo mt. 10,00	
	LP21918 LP21919	CAVO STEREO RCA MASCHIO/FEMMINA Connettori 1 x cinch (RCA) Maschio/Femmina Cavo mt. 5 Cavo mt. 10	
	AK102008	SDOPPIATORE STEREO CON BYPASS - MT. 1,50 Sdoppiatore con 1 connettore 3.5 mm. maschio e 2 connettori RCA ad angolo maschio/femmina. Colore dei connettori rosso/nero.	
	AK101012	CAVO STEREO - MT. 1,50 Connettori 2 x cinch (RCA) maschio/femmina	
	E84034 E10013 07610 AK101008 E10014	CAVO STEREO connettori 2 x cinch (RCA) Maschio/Maschio Cavo Mt. 1,80 Cavo Mt. 2,50 Cavo Mt. 5,00 Cavo Mt. 10,00 Cavo Mt. 15	
	E10113 E10114 E10115	CAVO STEREO RCA MASCHIO/FEMMINA MT. 3 Connettori 2 x cinch (RCA) Maschio/Femmina Cavo Mt. 1,50 Cavo Mt. 5,00 Cavo Mt. 10,00	
	R10015	CAVETTO ADATTATORE 3 x RCA FEMMINA 3,5MM STEREO 4 PIN MASCHIO CM 24 Cavo adattatore video che si può usare per connettere vari tipi di dispositivi a un'interfaccia con connettori Component. Ad esempio un lettore DVD o un videoregistratore a un monitor o proiettore predisposto, con porta 3,5mm. femmina. Connettori: 3 x RCA femmina (blu, rosso, verde) 1 x stereo plug 3.5 mm 4 poli.	

SUL NOSTRO SITO NELLA SEZIONE NOVITA' TUTTI I PRODOTTI NUOVI

CAVI MULTIMEDIA

	COD.	DESCRIZIONE	EURO
	E84429	CAVO AUDIO VIDEO CON CONNETTORI 1x3,5MM MASCHIO 4 POLI - 3x CHINCH (RCA) MASCHIO 1,5 MT Cavi con connettore 4 poli 3,5mm e 3 connettori RCA, colore rosso, bianco, giallo. Ad esempio per la connessione di telecamere digitali a PC e TV.	
	E10328 E10110 E10111 E10112	CAVO AUDIO VIDEO 3 CONNETTORI RCA MASCHIO/MASCHIO (2XAUDIO 1XVIDEO) Connettori 3 x RCA maschio - 3 x RCA maschio (2x audio (left & right) - 1 x video) Cavo Mt. 2 Cavo Mt. 3 Cavo Mt. 5 Cavo Mt. 10	
	E10049	CAVO AUDIO VIDEO MT 1.50 Connettori 4 x RCA maschio/maschio	
	E10050 E10109	CAVO AUDIO VIDEO Cavo per proiettori, 3 connettori RCA maschio/maschio RGB/YUV Cavo Mt. 1,80 Cavo Mt. 5,00	
	AK102023 AK51020030S AK102027 LP21925	CAVO STEREO 3,5 MM MASCHIO/FEMMINA Prolunga scheda audio per cuffie/casse) con connettori 3,5 mm. Cavo Mt. 1.50 Maschio/Femmina Cavo Mt. 3,00 Maschio/Femmina Cavo Mt. 5,00 Maschio/Femmina Cavo Mt. 10,00 Maschio/Femmina	
	LP21922 LP21937 LP9354 08112 LP21923 LP21924	CAVO STEREO 3,5 MM MASCHIO/MASCHIO (Prolunga scheda audio per cuffie/casse) con connettori 3,5 mm. Cavo Mt. 0,20 Maschio/Maschio Cavo Mt. 1,00 Maschio/Maschio Cavo Mt. 1,50 Maschio/Maschio Cavo Mt. 2,50 Maschio/Maschio Cavo Mt. 5,00 Maschio/Maschio Cavo Mt. 10,00 Maschio/Maschio	
	E10301 E10302 E10303 E10304	CAVO STEREO JACK AUDIO 3.5 MM. 4 POLI MASCHIO/MASCHIO Cavi stereo con connettore 3,5mm maschio a 4 poli. In uso per la connessione di smartphone o Apple iPhone, iPad, iPod a dispositivi audio. Cavo Mt 0.5 Cavo Mt 1 Cavo Mt 2 Cavo Mt 3	
	AK510400002S	SDOPPIATORE STEREO Sdoppiatore a Y cm 20 con 1 connettore 3.5 mm maschio e 2 connettori 3.5 mm femmina.	
	W50467	ADATTATORE STEREO 3.5MM. PER CUFFIE PC SU SMARTPHONE Con questo adattatore si possono collegare delle cuffie per PC su uno smartphone o un tablet. Connettori: 4 poli 3,5mm. stereo – 2 x 3,5mm. femmina. Lunghezza cm. 30	
	E10117	ADATTATORE AUDIO 2 CONNETTORI STEREO 3,5MM MASCHIO - 1 CONNETTORE 4 POLI 3,5MM FEMMINA Adattatore audio per auricolari smartphone. Adattatore per connettere degli auricolari da smartphone con connettore 4 poli 3,5mm sulle prese audio e microfono 3,5mm notebook o PC	



ADATTATORI AUDIO

	COD.	DESCRIZIONE	EURO
	AK402009 AK402010 AK402011	ADATTATORI AUDIO RCA FEMMINA/FEMMINA Adattatore femmina/femmina 1 connettore Adattatore femmina/femmina 2 connettori Adattatore femmina/femmina 3 connettori	
	AK510400002W	ADATTATORE SPLITTER AUDIO A 6 VIE 3,5MM. Sdoppiatore audio per collegare fino a cinque cuffie al lettore mp3 o iPod contemporaneamente. Mixa la musica per collegare più lettori MP3 in una sola volta. Compreso un cavo di collegamento audio da 3,5 mm, lunghezza: 0,2 m.	
	E10015	ADATTATORE AUDIO RCA Adattatore audio da RCA maschio a 2 x RCA femmina	
	E10016	ADATTATORE AUDIO RCA Adattatore audio da RCA femmina a 2 x RCA femmina	
	E10017	ADATTATORE AUDIO Adattatore audio da 3,5mm. femmina a 2 x RCA maschio	
	R10037	ADATTATORE AUDIO STEREO 3,5MM M POLI FEMMINA MASCHIO ANGOLATO Questo adattatore permette di piegare ad angolo di 90° l'inseguimento di un connettore audio stereo 3,5mm. Si possono connettere delle cuffie o degli auricolari anche in punti di difficile accesso. Connettori: stereo maschio 3.5 mm 3 pin > stereo femmina 3.5 mm, 3 poli	
	E10363 07630 E84441 07622 E10118 E84450 E10119 E10120 E10361	ADATTATORI AUDIO 6.3MM Adattatore 6,3 mm. stereo femmina/femmina Adattatore audio da Cinch (RCA) maschio connettore jack 2 poli 6.3mm femmina Adattatore audio stereo connettori 6,3mm maschio a 3,5mm femmina Adattatore audio da 6,3mm maschio 2 poli - Cinch femmina RCA Adattatore audio connettore 6,35mm stereo maschio 2 x 6,35mm. stereo femmina Adattatore stereo 3,5mm. maschio - 6,35mm. femmina Adattatore audio connettori 6,35mm. maschio stereo - 2 x RCA femmina Adattatore audio connettori 1 x 3,5mm. stereo maschio 2 x 6,35mm stereo femmina Adattatore 6,3 mm. 3 pin stereo 2x3,5 mm. femmina 3 pin stereo	
	E10018	ADATTATORE AUDIO Adattatore audio da 3,5mm femmina a 2 x RCA femmina	
	07628 07627	SDOPPIATORI AUDIO Adattatore da 3,5 mm. maschio <--> 2x cinch (RCA) femmina Adattatore da 3,5 mm. maschio <--> 2x3,5 mm. stereo femmina	
	E10051	ADATTATORE AUDIO Connettori RCA maschio/maschio	
	LP21926	ADATTATORE FEMMINA/FEMMINA 3,5MM. STEREO Adattatore per connettere due cavi stereo audio con connettore 3.5mm. Connettori Stereo 3.5 mm, 3 pin, femmina / femmina	







ADATTATORI AUDIO

	COD.	DESCRIZIONE	EURO
	ABAV108	ADATTATORE AUDIO Adattatore da 3 pin 2,5 mm. stereo maschio a 3 pin 3,5 mm. stereo femmina	
	E10362	ADATTATORE 2x 3.5MM MASCHIO 2 PIN MONO 3.5MM FEMMINA 3 PIN STEREO	
	LP21928	ADATTATORE STEREO 3,5MM MASCHIO - 2,5MM FEMMINA Convertitore per connettere un cavo 2.5mm a una presa 3.5mm. Connettori: Mini Phone Stereo 3.5 mm maschio 3-pin Sub-Mini Phone Stereo 2.5 mm femmina 2-pin.	
	LP6916 E10105 E10106 E10107 E10108	ADATTATORI SVHS 4 POLI Adattatore audio 4 poli SVHS femmina - RCA femmina Adattatore audiovideo 4 poli SVSH maschio - RCA femmina cm 20 Adattatore video SVHS 4 poli femmina - RCA maschio Adattatore 4 poli SVHS maschio - RCA femmina Adattatore audio SVHS 4 poli femmina/femmina	
	E10407 E10408 E10409 E10410 E10411 E10412 E10413 E10414 E10415 E10416 E10417 E10418 E10161	ADATTATORI E CAVI XLR Adattatore XLR Femmina 3 poli - 6,35mm Maschio Adattatore XLR Maschio 3 poli - 6,35mm Maschio Adattatore XLR Femmina 3 poli - 6,35mm Femmina Adattatore XLR Maschio 3 poli - 6,35mm Femmina Adattatore XLR Femmina 3 poli - RCA Femmina Adattatore XLR Maschio 3 poli - RCA Maschio Adattatore XLR Femmina 3 poli - RCA Femmina Adattatore XLR 3 poli Femmina/Femmina Adattatore XLR 3 Poli Maschio/Maschio Adattatore XLR Maschio 3 poli - 6,35mm Maschio 4 poli stereo Adattatore XLR Femmina 3 poli - 6,35mm Maschio 4 poli stereo Cavo Prolunga XLR 3 poli Maschio/Femmina mt 2 Cavo XLR 3 POLI Maschio/Femmina metri 6	









CAVI OTTICI TOSLINK

	COD.	DESCRIZIONE	EURO
	LP1108 LP1109 LP1110	CAVO AUDIO OTTICO TOSLINK MASCHIO - MASCHIO Cavi ottici digitali per audio. Cavo Mt. 1 Cavo Mt. 2 Cavo Mt. 3	
	E10026	CAVO ADATTATORE TOSLINK MT. 2 Cavo adattatore fibra ottica connettori Toslink maschio - Mini plug 3,5mm. 2,2mm maschio. Per connessioni digitali di dispositivi mini disk con connessioni ottiche o Hi-Fi.	
	E10020 E10021 E10019 E10052 E10234	ADATTATORE AUDIO TOSLINK Adattatore audio mini 3,5mm. femmina - Toslink maschio Adattatore audio mini 3,5 mm. maschio - Toslink femmina Adattatore audio Toslink femmina/femmina Sdoppiatore audio Toslink 1 connettore femmina - 2 connettori femmina Adattatore audio Toslink maschio/femmina 90°	



CUFFIE

	COD.	DESCRIZIONE	EURO
	E83221 E83222	<p>CUFFIA AUDIO CON LED 4 COLORI Le cuffie ednet BeatLight On-Ear non offrono solo un suono chiaro e potente ma hanno anche 4 temi luminosi selezionabili, la modalità discoteca, la modalità Moodlight Mode (2 velocità) o la modalità One-Color. Con una batteria ricaricabile che alimenta lo spettacolo luminoso a LED. Fino a 12 ore di funzionamento della funzione LED. Regolatore del volume sul cavo. Interruttore on/off per la funzione LED</p>	NOVITA'
	08719	<p>CUFFIA MULTIMEDIALE CON MICROFONO CON CONTROLLO VOLUME Con orientamento del microfono regolabile. Cuffie per PC con auricolari imbottiti. Con possibilità di regolare il volume tramite rotella nel cavo. Con 2 spine 3,5 mm. per le schede audio del computer, lunghezza cavo mt. 1,50.</p>	
	LK10203	<p>CUFFIA AUDIO PER PC CON AURICOLARI IMBOTTITI Cuffie (senza microfono) per ascoltare musica o file audio. Dimensioni auricolare 9,7 x 6,5. Impedenza 32 ohm a 1 khz. Sensibilità 105 db/mW. Lunghezza cavo mt. 2. Peso 150 grammi senza cavo.</p>	
	E83022	<p>CUFFIA STEREO MULTIMEDIALE CON MICROFONO E CONTROLLO VOLUME Cuffie per pc con auricolari imbottiti molto leggere. Con orientamento del microfono regolabile. Con possibilità di regolare il volume tramite rotella nel cavo. Con 2 spine 3,5 mm. per le schede audio del computer, lunghezza cavo mt. 1,80.</p>	
	E83130	<p>CUFFIE MULTIMEDIA CON MICROFONO, CONTROLLO VOLUME, AURICOLARI IMBOTTITI Cuffie stereo chiuse, ben appoggiate sulle orecchie, microfono compreso. Controllo incorporato del volume nel cavo. Design leggero e cuscinetti auricolari morbidi per garantire un elevato comfort. Doppia presa stereo da 3,5 mm. Cavo mt. 1,80.</p>	
	DA12201	<p>CUFFIE MULTIMEDIA CON MICROFONO CONTROLLO VOLUME, AURICOLARI IMBOTTITI. Cuffie per la comunicazione, musica e giochi. Con cuscinetti auricolari imbottiti di ottima qualità. Il microfono trasmette comandi vocali chiaramente ad altri membri del team ed è ideale anche per la registrazione. Cuffie audio stereo chiuse, ben appoggiate sulle orecchie. Controllo incorporato del volume nel cavo. Cavo mt. 1,80.</p>	
	LK10205 LK10206	<p>CUFFIA CON AURICOLARI COLORATI Cuffie audio stereo. Lunghezza cavo 1,5 mt. Connettori 3.5mm.</p> <p>Cuffia con auricolari neri Cuffia con auricolari bianchi</p>	

CUFFIE

	COD.	DESCRIZIONE	EURO
	08718	CUFFIA CON MICROFONO COLORE NERO CON ATTACCO USB Cuffia con auricolari con microfono flessibile e ripiegabile. Controllo volume nel filo. Connettore USB 2.0. Lunghezza del cavo 1,80 mt. Peso: 150 gr.	
	E83026	CUFFIA CON MICROFONO CON SUPPORTO POSTERIORE Cuffie audio stereo con microfono integrato per PC, telefonia o ascolto musica. Con connettore 3,5 mm., controllo volume. Lunghezza cavo Mt. 2,2.	
	E83056	CUFFIA "HEAD BANG" CON MICROFONO NEL FILO COLORE ROSSO BIANCO Cuffie pieghevoli, perfette per viaggiare. Microfono integrato sul cavo. Design pieghevole: Connettore audio 3,5mm. Auricolari da 40mm.	
	E87223	KIT CONFERENZA CON 1 CUFFIA CON MICROFONO E 1 WEBCAM Kit costituito da 1 cuffia con microfono e una webcam, con risoluzione 640x480 Megapixel, interfaccia USB 2.0, pulsante "foto" per le istantanee, Focus manuale, Funzione zoom digitale	
	LKAP02	AURICOLARI STEREO CON 4 CUSCINETTI DI RICAMBIO COLORE BIANCO Auricolare stereo, con spinotto 3,5mm., lunghezza cavo Mt. 1,20. Con 2 coppie di gommini di ricambio, di 2 diverse misure. Ideale per ascoltare la musica.	
	E83203 E83204	CUFFIETTE PER CELLULARE CON MICROFONO CON FILO A CERNIERA Mai più nodi nel cavo mentre si ascolta musica grazie al sistema a cerniera. Con le nostre nuove eleganti cuffiette auricolari a cerniera, potrete ascoltare musica e parlare al telefono, grazie al microfono in esse incorporato. Per ricevere chiamate basta premere il pulsante di risposta integrato nel cavo della cuffia. Il pratico cavo ha una lunghezza di 120cm e i due cuscinetti in silicone inclusi garantiscono il più assoluto comfort nell'indossare la cuffia.	
	E83200	CUFFIETTE STEREO Cuffiette con Auricolari Stereo. Con connettore 3,5 mm stereo. Lunghezza cavo 1.20 m. Diametro auricolare: 15 mm	

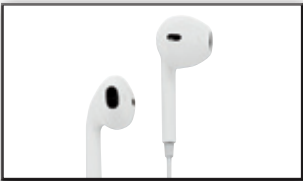

AURICOLARI E MICROFONI

	COD.	DESCRIZIONE	EURO
	E83216	AURICOLARI STEREO IN-EAR COLORE BIANCO Auricolare con audio di alta qualità per ascoltare la musica in modo ottimale. Grazie alla loro forma ergonomica, al design In-Ear e al peso estremamente leggero, offrono un comfort ottimale in modo che possiate concentrarvi sul suono e senza alcun rumore estraneo. Inclusi ricambi auricolari in silicone. Lunghezza del cavo: 1,2 m. Jack stereo 3,5 mm. Altoparlante: 10 mm	
	E83011	MICROFONO MULTIMEDIA CON BASE DA TAVOLO Microfono multimedia compatto, regolabile in inclinazione, con base per appoggiarlo sul tavolo. Lunghezza del cavo 1.8 metri, connettore 3.5" stereo per schede audio. Colore Nero.	
	DA70772	CORNETTA TELEFONICA USB PER USO CON SKYPE. Non necessita di scheda audio o alimentazione. Comunicazione Full Duplex, per PC e notebook. Compatibile con tutte le applicazioni di software telefonici con Internet, come Skype, MSN, ICQ, X-lite, Dialpad, MediaRing, Net2phone, ecc. Per Windows.	

ACCESSORI BLUETOOTH



La tecnologia bluetooth permette lo scambio di dati tra PC e periferiche. La tecnologia è concepita per essere usata direttamente dall'utente finale e non ha bisogno di installazioni complicate. Con bluetooth si può ascoltare musica, trasferire dati dal cellulare, trasmettere dati alle stampanti...

	COD.	DESCRIZIONE	EURO
	DN3020	MINI ADATTATORE BLUETOOTH 2.0 USB + EDR CLASSE 2 Il micro adattatore senza fili Bluetooth e' piu' piccolo di una moneta da un euro, e raggiunge una distanza di 10 metri. Sporge dalla porta USB meno di un centimetro, può rimanere sempre collegato anche nel notebook e non si perde. Broadcom Chipset, Widcom Software	
	DN30210	MINI ADATTATORE USB BLUETOOTH 4.0 Micro adattatore Bluetooth V4.0 + EDR Classe 2, Processore Broadcom 20702. Consumo energetico ultra ridotto. Classe 2, fino a 10 m di distanza. Comunica con tutti i dispositivi Bluetooth standard. Requisiti di sistema: Computer compatibile PC con supporto USB 1.1 / USB 2.0.	

AUDIO BLUETOOTH



La tecnologia bluetooth permette lo scambio di dati tra PC e periferiche. La tecnologia è concepita per essere usata direttamente dall'utente finale e non ha bisogno di installazioni complicate. Con bluetooth si può ascoltare musica, trasferire dati dal cellulare, trasmettere dati alle stampanti...

	COD.	DESCRIZIONE	EURO
	E33050	ALTOPARLANTE 5 WATT BLUETOOTH 3.0 CON LED Un suono bilanciato e un eccitante spettacolo di luci: l'unità mobile per party Casse Bluetooth con LED Mellow, BT 3.0, Radio FM inclusa, 4 motivi luminosi, 3 W in uscita, vivavoce Batteria da 1.000 mAh, colore: nero. Autonomia di fino a 5 ore. Un ingresso audio da 3,5 mm consente di collegare un lettore MP3/MP4, PC, computer portatile, ecc. Funzione vivavoce (microfono integrato) - ideale per telefonare. Presca da 3,5 mm (AUX) - ideale per collegare lettori MP3/MP4, PC, computer portatili, ecc.	NOVITA'

AUDIO BLUETOOTH

La tecnologia bluetooth permette lo scambio di dati tra PC e periferiche. La tecnologia è concepita per essere usata direttamente dall'utente finale e non ha bisogno di installazioni complicate. Con bluetooth si può ascoltare musica, trasferire dati dal cellulare, trasmettere dati alle stampanti...

	COD.	DESCRIZIONE	EURO
	DA10286	<p>MINI ALTOPARLANTE PORTATILE BLUETOOTH 2.0</p> <p>Mini altoparlante colore rosso per telefono, tablet, notebook e riproduttori MP3. Lo speaker permette un suono con bassi forti ed una migliore qualità e volume. La batteria ricaricabile integrata agli Ioni di Litio può essere caricata tramite porta USB o caricatore e fornisce quindi una riproduzione di circa 8 ore.</p> <p>Fino a 10m di distanza dalla sorgente. Dimensioni: 60 x 46 mm.</p>	
	E87036	<p>AURICOLARE BLUETOOTH</p> <p>Compatibile con quasi tutti i telefoni cellulari con Bluetooth. 4 ore di conversazione e 100 ore di funzionamento in standby. L'archetto rimovibile si adatta sia all'orecchio destro sia a quello sinistro. Ripetizione della selezione e accettazione chiamata dall'auricolare. Un unico tasto per l'accettazione della chiamata e l'abbinamento, regolazione del volume sul lato.</p>	
	E50000	<p>TELECOMANDO BLUETOOTH PER MULTIMEDIA DI SMARTPHONE E TABLET</p> <p>Dopo aver collegato il televisore, dock station o impianto stereo via cavo allo smartphone, tramite questo telecomando Bluetooth si potrà riprodurre, fermare, mandare avanti o indietro, mettere muto o regolare il volume della musica o del contenuto video dello smartphone da riprodurre sulla TV o sull'impianto stereo.</p> <p>Include funzioni come riproduzione (play/pausa, avanti, indietro, controllo volume, muto). Distanza: fino a 10m</p> <p>Dispositivi supportati: iPhone® 5S/5C/5/4S/4/3GS, iPad Air™/4/3/2/1, iPod touch® iOS 4 o superiore, MacBook Pro®, MacBook Air®, iMac®, Mac mini® e tutti gli altri prodotti Apple® abilitati Bluetooth, così come tutti gli Smartphone Android e i PC tablet.</p>	
	E50002	<p>TRASMETTITORE AUDIO BLUETOOTH PER IMPIANTI STEREO VIA CAVO</p> <p>Per trasformare un normale impianto stereo a cavo in un impianto Bluetooth. È sufficiente collegare il ricevitore Bluetooth Ednet E50002 alla presa di corrente e collegarlo tramite il cavo jack 3.5mm. in dotazione all'impianto stereo.</p> <p>Poi si collega tramite bluetooth il tablet o lo smartphone al dispositivo E50002 e si può trasmettere la musica dallo smartphone o tablet allo stereo o impianto surround, fino a 10 metri di distanza.</p> <p>Tramite l'ulteriore porta USB, è possibile caricare contemporaneamente Smartphone, lettore MP4, ecc.</p> <p>Portata 10 metri.</p>	
	E20061	<p>TRASMETTITORE E RICEVITORE AUDIO BLUETOOTH</p> <p>Per dispositivi audio con connettore 3,5mm. Quando si usa il E20061 come trasmettitore bluetooth, si può connettere ad esempio al PC per trasmettere musica allo stereo bluetooth, agli altoparlanti bluetooth o alle cuffie bluetooth senza usare fili.</p> <p>Quando si usa come ricevitore, si può connettere a un normale stereo per ricevere via bluetooth la musica da un dispositivo come uno smartphone.</p> <p>Trasforma gli altoparlanti non bluetooth in dispositivi bluetooth, trasmette musica da smartphone A2DP ad altri dispositivi A2DP. Bluetooth V2.1 Classe 2 (10 metri di portata).</p> <p>Con batterie ricaricabili 270 mah</p> <p>Tempo di funzionamento fino a 11 ore in trasmissione e fino a 6 ore in ricezione. Connettore micro USB.</p>	

MEMORIE USB 2.0 E MEMORY CARD



Memorie esterne USB concentrate su uno spazio di pochi centimetri. - Di facile uso e installazione, permettono il salvataggio e lo scambio dati da un PC all'altro senza bisogno di installare lettori esterni. - Si collega alla porta USB, supporta Hot swap e plug & play viene visto nelle risorse del computer come un normale disco, nel quale potrete trasferire o prelevare dati.

	COD.	DESCRIZIONE	EURO
	M026	4 GIGA SU CHIAVE USB 2.0	
	M025	8 GIGA SU CHIAVE USB 2.0	
	M028	16 GIGA SU CHIAVE USB 2.0	
	M029	32 GIGA SU CHIAVE USB 2.0	
	M030	64 GIGA SU CHIAVE USB 2.0	
	M031	16 GIGA SU CHIAVE USB 3.0	
	M032	32 GIGA SU CHIAVE USB 3.0	
	M033	64 GIGA SU CHIAVE USB 3.0	
		<i>Quotazioni aggiornate sul sito</i>	

WEBCAM



La comunicazione tramite internet sfrutta la crescita incessante dei collegamenti internet. Le webcam per la comunicazione visiva e vocale permettono di restare sempre in contatto con familiari, amici e colleghi comunicando in diretta on-line. Le webcam funzionano con tutti i più comuni programmi per messaggi on-line e Voip..

	COD.	DESCRIZIONE	EURO
	E20200	WEBCAM USB CON LED 640x480 Webcam con microfono. Connettore USB, Sensore: 300K CMOS, interpolato fino a 8M pixels. Risoluzione massima: 640x480. Colori: 24 Bit True Color. Video framerate: fino a 30 fps. Ruotabile di 360 gradi. Con 6 Led, Plug & Play	NOVITA'
	E20201	WEBCAM USB 1600x1200 Webcam con microfono. Connettore USB, Sensore: 300K CMOS, interpolato fino a 8M pixels. Risoluzione massima: 1600x1200. Colori: 24 Bit True Color. Angolo di visione 70 gradi. Con pulsante di scatto fotografie. Bilanciamento del bianco e dei colori automatico. Video framerate: fino a 30 fps. Ruotabile di 360 gradi. Con 6 Led, Plug & Play.	NOVITA'
	LKW10000	WEBCAM USB CON MICROFONO COLORE NERO Webcam USB 2.0 con microfono. Con pulsante snapshot, 3 luci led, face tracking. Frame rate fino a 30 fps in modalità VGA (640x480) Video capture: max 5160x3870 interpolato. Con sensore CMOS a colori ad alta risoluzione. Plug&Play con Windows7, Vista e XP.	

ALTOPARLANTI PER PC



	COD.	DESCRIZIONE	EURO
	E83171	COPPIA CASSE 2.0 6 WATT ALIMENTAZIONE USB Gli altoparlanti sono alimentati tramite l'interfaccia USB del vostro apparecchio. la regolazione del volume è possibile, oltre che con la normale regolazione tramite PC o notebook, anche direttamente sugli altoparlanti stessi. Con connettore Jack stereo 3,5 mm.	

ALTOPARLANTI PER PC



	COD.	DESCRIZIONE	EURO
	E83168	SISTEMA AUDIO 2.1 CON MINI SUBWOOFER Mini impianto Subwoofer 2.1, 2x 2,5W, 1x 6 W, 20 Hz-150 Hz, Nero Il sistema audio 2.1 con mini subwoofer ednet con i suoi due satelliti da 2,5 Watt ciascuno (RMS) e il Mini Subwoofer da 6 Watt (RMS) di potenza di uscita offre un'acustica cristallina e potente. La regolazione degli altoparlanti e le possibilità di collegamento per il microfono e le cuffie sono integrati in un telecomando separato collegato tramite cavo.	
	E20036	SPEAKER PER NOTEBOOK CON LETTORE CARD E USB PER MP3 Altoparlante con lettore USB MP3 Player e radio FM, con lettore card SD. Con connettore 3.5 mm audio. FM radio antenna tramite cavo 3.5 mm. Batterie integrate al litio, 600 mAh. Alimentazione tramite batterie, USB o alimentatore.	
	E83041 E83042 E83044	COPPIA ALTOPARLANTI ILLUMINATI A SPRUZZO D'ACQUA 3WATT X 2, JACK 3,5MM, ALIMENTAZIONE USB Non necessita di batterie, si deve solo usare il cavo di alimentazione USB e quindi creare una grande spettacolo di luce ed acqua. Le fontane d'acqua generate si adattano ai differenti battiti della musica e grazie ai 4 brillanti e differenti colori. Adatto per Smartphone, Tablet, MP3 e PC. Uscita di potenza delle casse 3W x 2. Dimensioni: 5,1 cm x 6,3 cm x 22,0 cm Casse colore nero Casse colore bianco Casse colore nero con controllo effetti luminosi	
	E33041 E33042	ALTOPARLANTI 2.1 A LED BLUETOOTH Altoparlanti a led che variano il colore a seconda della musica. 5 temi luminosi a LED programmati che si illuminano seguendo il ritmo della musica, verticale e orizzontale (tema Club ed Equalize) Funzionano senza fili con la tecnologia bluetooth. Con funzione vivace per uso col telefono.	
	E33040	CASSE BLUETOOTH CON LUCE REGOLABILE Altoparlanti bluetooth con LED luce bianca e luce che cambia colore, selezionabile, con 4 livelli diversi di intensità della luce. È possibile rimanere su un colore o anche cambiare automatico il colore. Grazie alla batteria interna, anche lontano da qualsiasi presa AC. Bluetooth® 2.1 fino a 10m di distanza dalla sorgente. Tempo di funzionamento: Da 2 a 6 ore, secondo la modalità selezionata. Dimensioni: H 24,7 x P 14 x L 14 mm.	
	C10012	COPPIA MINI CASSE AUDIO USB COLORE BIANCO NERO Coppia altoparlanti USB 2.0. 2" x 2. Dimensioni 64x54x73 mm. Potenza 2watt x 2	NOVITA'
	C10013	COPPIA CASSE USB 2.0 2 WATT Coppia altoparlanti USB. Dimensioni: 95x73x175mm. 2"x 2 Potenza 2 watt x 2 Con comandi di accensione e volume. Connettore 3,5mm. Si alimentano dalla porta USB con connettore "A".	NOVITA'
	C10014	MINI SISTEMA AUDIO 2.1 USB 2.0 Sistema di altoparlanti 2.1. Dimensioni woofer 119x123x150mm, satelliti 72x88x162mm. 3" + 2 satelliti da 2,25". Potenza 3 watt + 2 watt per ogni satellite. Connettore 3,5mm. Si alimentano dalla porta USB con connettore "A".	NOVITA'

A INSTALLAZIONE RAPIDA

UNA SERIE DI TELECAMERE WIRELESS 11n, GIORNO/NOTTE, CON RILEVAZIONE DI MOVIMENTO PER CONTROLLARE AMBIENTI VIA INTERNET SIA SU SMARTPHONE CHE SU PC

Una serie di telecamere IP per controllare ambienti domestici, luoghi di lavoro, ambienti esterni, bambini, che possono essere installate anche da chi non ha esperienza tecnica. Ideali per i vostri negozi o webshop, il cliente dopo averla comprata può provvedere all'installazione da solo. Prezzi molto contenuti, garantiscono un buon ricarico.

Nella scheda prodotto sul sito trovate tutte le caratteristiche e i filmati che aiutano nell'installazione.

Per l'installazione della camera, e per vederla su smartphone o PC, bastano questi semplici passi:

Installare una telecamera IP allo smartphone in 3 semplici passi:

- 1) Collegare la telecamera alla rete
- 2) Registrarsi su www.myDigitus.net e scaricare l'Applicazione Digitus sullo smartphone dal marketplace
- 3) Scannerizzare con lo smartphone il codice QR sul manuale della telecamera, e l'installazione avviene in automatico.

Installare una telecamera IP al notebook o al PC in 3 semplici passi:

- 1) Collegare la telecamera alla rete
- 2) Registrarsi su www.myDigitus.net
- 3) Inserire i codici di attivazione riportati sul manuale

	COD.	DESCRIZIONE	EURO
	DN16046	TELECAMERA IP WIRELESS INFRAROSSI OPTIVIEW PRO Videocamera per videosorveglianza internet IP con un'alta risoluzione e un design funzionale, con una risoluzione video di 1 Megapixel. L'installazione della telecamera è veloce, effettuabile in sole tre fasi, con la scansione di un codice QR. È possibile recuperare le immagini del proprio OptiView attraverso l'applicazione DIGITUS® Plug&View o direttamente attraverso il browser. Risoluzione video 1 Megapixel (HD720 1280 x 720) LAN wireless fino ai più recenti 11n standard. Supporto per dispositivi iOS e Android. Supporta schede micro SD fino a 32 GB. Rilevatore di movimento.	
	DN16047	TELECAMERA IP DIGITUS PLUG&VIEW OPTIVISION PRO WIRELESS Questo modello è estremamente mobile e può essere installato anche attraverso l'App gratuita DIGITUS® Plug&View. Grazie alla funzione audio a 2 uscite, è possibile, attraverso la OptiVision Pro, ascoltare i rumori della stanza monitorata e parlare con le persone nella stanza. I 12 LED IR incorporati forniscono delle buone immagini anche al buio. Risoluzione video 1 Megapixel (HD720 1280 x 720). Streaming video con ritardo e carico di rete bassi attraverso un format di compressione H.264 Sorveglianza potente e mobile con supporto per dispositivi iOS e Android Adatto ai browser più diffusi. Supporta schede micro SD fino a 32 GB Rilevatore di movimento di gamma elevata. Ripresa automatica e protezione (in movimento) delle immagini attraverso E-Mail/FTP-Server/Google Driver.	NOVITA'
	DN16029	TELECAMERA INTERNET WIRELESS ORIENTABILE Telecamera IP Plug&View con funzione wireless, inclinabile e orientabile, con dispositivi per l'installazione sul soffitto, con rilevatore di movimento. Si muove in orizzontale e in verticale. Con una risoluzione video di 2 Megapixel, Supporta l'audio a 2 uscite, così è possibile ascoltare e parlare. L'installazione di questa telecamera è, come su tutto il sistema Plug & View, rapida e veloce e avviene per esempio attraverso la scansione del codice QR.	
	E87240	TELECAMERA IP WIRELESS INFRAROSSI Con microfono e altoparlante, LED infrarossi per visione notturna. La videocamera vi offre un'elevata risoluzione video (640 x 480) e non dà nell'occhio. Compatibile con gli standard Wireless senza fili LAN IEEE 802.11b/g/n. Con rilevazione del movimento, controllo di luminosità, contrasto, tonalità, saturazione, nitidezza. Velocità fotogramma: fino a 30fps. Dimensioni (L x B x H): 60 mm x 40 mm x 92 mm	
	DN16043	OPTIDOME - TELECAMERA A CUPOLA INTERNET DA ESTERNO WIRELESS A INFRAROSSI CON RILEVAZIONE DI MOVIMENTO Risoluzione video 2 Megapixel, compressione H.264. Supporta velocità video fino a 25fps HD720. Si può collegare via cavo o wireless. Si può monitorare tramite smartphone IOS o Android. Memoria da 2 GB. Con infrarossi per visione notturna. Con rilevazione di movimento e archiviazione eventi su FTP. Con zoom ottico 3x. Alimentazione tramite POE. Protezione anti vandalo IK10. Rilevatore movimento e notifica eventi. Software visione immagini su smartphone e tablet.	

TELECAMERE VIDEO-SORVEGLIANZA INTERNET IP LINEA PLUG & VIEW



	COD.	DESCRIZIONE	EURO
	DN16048	<p>TELECAMERA IP WIRELESS DIGITUS PLUG&VIEW DA ESTERNO INFRAROSSI OPTIZOOM PRO</p> <p>Telecamera IP W-LAN Plug&View con funzione di orientamento e inclinazione, alloggiamento IP66 e zoom ottico. Dotato di una risoluzione di 2 Megapixel Full HD, l'OptiZoom Pro vi offre delle eccellenti immagini di videosorveglianza, cui potete accedere attraverso il browser o l'App sullo smartphone o il tablet. Sei LED IR forniscono una buona visibilità anche al buio, la portata qui è di 30 metri. Lo zoom ottico 4x consente di regolare in modo ottimale la telecamera alla zona monitorata. L'alimentazione può essere fornita anche attraverso POE. Include 2 GB di memoria interna per le registrazioni di video e delle immagini. Rilevatore di movimento di gamma elevata. Ripresa automatica e protezione (in movimento) delle immagini attraverso E-Mail/FTP-Server/Google Driver.</p>	
	DN16049	<p>TELECAMERA INTERNET IP66 DA ESTERNO WIRELESS INFRAROSSI OPTIGUARD</p> <p>La telecamera Plug&View è compatibile con PC, notebook e grazie alla gratuita App Plug&View DIGITUS® anche con un tablet o smartphone, consentendo di ricevere per strada le immagini di sorveglianza in qualsiasi momento. L'installazione è eseguita in modo semplice e veloce tramite scansione del codice QR. La telecamera può essere utilizzata senza cavi tramite una LAN wireless, lo standard più recente 11n assicura un trasferimento fluido. Risoluzione video 2-Megapixel (Full HD 1.920x1.080, HD720 1.280x720). Include 2 GB di memoria interna per le registrazioni di video e delle immagini. Con rilevazione di movimento. Dimensioni (mm): 180 (L) x 60 (P) x 65 (A)</p>	
	DN16039	<p>OPTIVARIO - TELECAMERA INTERNET DA ESTERNO WIRELESS A INFRAROSSI CON RILEVAZIONE DI MOVIMENTO</p> <p>Risoluzione video 2 Megapixel, compressione H.264. Supporta velocità video fino a 25fps HD720. Si può collegare via cavo o wireless. Si può monitorare tramite smartphone IOS o Android. Memoria da 2 GB. Con infrarossi per visione notturna. Con rilevazione di movimento e archiviazione eventi su FTP. Con zoom ottico 3x. Alimentazione tramite POE. Rilevatore movimento e notifica eventi. Software visione immagini su smartphone e tablet.</p>	
	DN16150	<p>VIDEOREGISTRATORE DI RETE NVR PER TELECAMERE INTERNET DIGITUS PLUG&VIEW</p> <p>Il DIGITUS® Plug&View NVR è un videoregistratore di rete, per registrare, memorizzare e riprodurre simultaneamente immagini in diretta da fino a quattro videocamere Plug&View su un monitor o una TV a schermo piatto. Il registratore può essere regolato in modo facile e pratico come le videocamere Plug&View, scansionando il codice QR. Rileva automaticamente fino a quattro videocamere Plug&View integrate nella rete ed è operative da subito. Grazie alla sua interfaccia HD, le immagini della videocamera possono essere riprodotte su un monitor o una TV a schermo piatto. Grazie all'applicazione DIGITUS® Recorder può vedere le immagini della telecamera e le registrazioni del NVRs sul suo smartphone, PC o tablet, ovunque e in qualsiasi momento. Trasmissione Audio/Video Full HD (1080p). 4 canali con video in diretta sul display locale con uscita HDMI 1080p Full HD. Display locale collegabile attraverso VGA o HDMI. Il NVR è sincronizzato espressamente con il sistema Plug&View ed è utilizzabile solo con videocamere Plug&View.</p>	

DASH CAM PER AUTO



	COD.	DESCRIZIONE	EURO
	LK10210	<p>TELECAMERA DA AUTO DASH CAM CON SCHERMO LCD 2.5"</p> <p>Telecamera da auto HD con microfono, con registrazione ciclica degli eventi. Supporta card SD/MMC fino a 32GB. Sensore CMOS HD. Registra automaticamente all'accensione. Alimentatore da auto e supporto a ventosa per installazione sul parabrezza inclusi. Zoom digitale 4x. Formato video MJPEG (AVI). Con rilevatore di movimento. Supporta TV-OUT</p>	

DASH CAM PER AUTO



	COD.	DESCRIZIONE	EURO
	E87231	<p>TELECAMERA DA AUTO HD CON SCHERMO TFT 2,4 POLLICI La Dash Cam HD vi offre una risoluzione video di 720p e quindi fornisce immagini in qualità HD. Grazie alla ventosa in dotazione, la videocamera può essere fissata facilmente al parabrezza ed essere alimentata attraverso l'accendisigari con la corrente. La telecamera registra i video su una scheda di memoria inserita, potete utilizzare lo slot con schede di memoria fino a 32 GB. Se la scheda di memoria è piena, la Dash Cam HD sovrascrive il materiale. Quindi questo crea un ciclo senza fine e potete continuare tranquillamente. Risoluzione fotografie 3.0 Megapixel. Schermo LCD 2,4". Funzione di rilevamento del movimento. Funzione di registrazione automatica e manuale. Microfono e altoparlante integrato.</p>	

TELECAMERE VIDEO-SORVEGLIANZA



	COD.	DESCRIZIONE	EURO
	E87250	<p>SISTEMA DI SORVEGLIANZA PER BAMBINI - TELECAMERA INFRAROSSI CON RILEVAZIONE AUDIO E MONITOR PORTATILE L'ednet Video Babyphone vi consente, attraverso il monitor touch screen 2,4", di vigilare sul vostro bambino, sia di giorno sia di notte. Con la batteria integrata del monitor, potrete spostare liberamente il Video Babyphone nelle vostre stanze, senza dover dipendere da prese elettriche. Lo schermo, che si attiva in modo automatico, reagisce ai suoni e si attiva automaticamente quando il bambino inizia a piangere. Attraverso l'unità del genitore, le ninne nanne possono essere inviate alla telecamera e quindi essere riprodotte al bambino. Sono disponibili 3 ninne nanne pre-programmate, che possono essere riprodotte una dopo l'altra. Per tranquillizzare il bambino, la telecamera è dotata di una funzione di luce notturna. L'illuminazione può essere regolata su tre colori e quattro livelli di luminosità. Grazie ai LED a infrarossi incorporati, potete vedere il vostro bambino in qualsiasi momento durante la notte.</p>	
	DN16110	<p>REGISTRATORE DI RETE PER TELECAMERE IP 6 CANALI Registra in tempo reale audio e video Full HD HDMI fino a 6 telecamere IP di rete. Permette anche l'accesso da internet alle telecamere, anche da iPhone o Android. Permette l'alloggiamento di 2 HDD 3.5". Registrazione H.264, MPEG-4, e M-JPEG. Velocità rete LAN: 10/100/1000Base-T Gigabit Ethernet. Non ha bisogno del collegamento a un PC. Con 2 porte USB: una per backup video su USB Flash Drive e l'altra per controllo NVR tramite mouse.</p>	
	DN16040D	<p>TELECAMERA FINTA DA ESTERNO IP66 Non si differenziano esternamente dalle telecamere vere, fornendo un deterrente contro le intrusioni, senza bisogno di installare software. La presenza di una telecamera scoraggia i tentativi di intrusione da parte di malintenzionati.</p>	
	DN160561	<p>PROTEZIONE ESTERNA PER CAMERE IP Protezione per esterni per telecamere IP, con riscaldamento e raffreddamento. Box esterno in alluminio, colore beige, dimensioni 157x155x428 mm. La finestra è di 99x99 mm. Alimentazione 220 Volt, peso 2.3 Kg. La ventola si accende a 35 gradi e si spegne a 25 gradi. Il riscaldamento si spegne a 25 gradi. Il grado di protezione e' IP67 (protezione contro la polvere e l'acqua)</p>	
	DN160562	<p>BRACCIO DI MONTAGGIO PER ALLOGGIAMENTO CAMERA DN160561 Supporto per alloggiamento camera DN160561, con condotto cavi integrato. In alluminio, colore beige, lunghezza 210 mm. Capacità massima di carico 10 Kg. Angolo di rotazione 360 gradi.</p>	
	DN160563	<p>STAFFA DI MONTAGGIO PER BRACCIO DN160562 e DN160561 Staffa a rientrare in acciaio per installazione dei bracci supporto telecamere IP. Capacità di carico 10 Kg., dimensioni 170x120x30 mm, peso 0.82 Kg.</p>	

TELECAMERE VIDEO-SORVEGLIANZA



	COD.	DESCRIZIONE	EURO
	DN16090	BRACCIO DI SUPPORTO TELECAMERA 120 MM. Braccio supporto telecamera per uso interno con giunto rotante a 360 gradi. Materiale: alluminio. Capacità di carico 2 kg.	
	DN16091	BRACCIO DI SUPPORTO TELECAMERA 130 MM. Braccio supporto telecamera per uso interno con giunto rotante a 360 gradi. Materiale: alluminio. Capacità di carico 4 kg. Con condotto interno per passaggio cavi.	
	DN16093	BRACCIO DI SUPPORTO TELECAMERA ESTENSIBILE DA 305 A 465 MM. Braccio supporto telecamera per uso interno con giunto rotante a 360 gradi. Materiale: alluminio. Capacità di carico 4 kg. Con condotto interno per passaggio cavi.	

TELECAMERE LINEA PROFESSIONALE



	COD.	DESCRIZIONE	EURO
	DN16080 YV27X YV3X	TELECAMERA DI RETE FULL HD DIGITUS® POE Telecamera DIGITUS® con WDR (bilanciamento luce/ombra) 1080p 1920x1080 Full HD per immagini in tempo reale. Con PoE 802.3af, non c'è bisogno di installarla vicino a una presa, la corrente e i dati sono ricevuti tramite un singolo cavo rete 10/100. La telecamera è dotata di slot scheda microSD/SDHC ed è predisposta per connessione a dispositivo esterno di allarme. Grazie al codec H.264 la telecamera trasferisce dati ad Alta Definizione attraverso la rete. Compatibile ONVIF. Con riconoscimento di movimento. Notifica eventi FTP/email/SMS. Pan/tilt/zoom digitale. Lenti non incluse. Telecamera IP Lente giorno/notte 3 Megapixel 2,2/6mm. Lente giorno/notte 3 Megapixel 6/18mm.	
	DN16081	TELECAMERA DI RETE ADVANCED FULL HD A CUPOLA DIGITUS POE Telecamera a cupola fissa da interno DIGITUS® con WDR (bilanciamento luce/ombra) 1080p 1920x1080 Full HD per immagini in tempo reale. Con PoE 802.3af, non c'è bisogno di installarla vicino a una presa, la corrente e i dati sono ricevuti tramite un singolo cavo rete 10/100. La telecamera è dotata di slot scheda microSD/SDHC ed è predisposta per connessione a dispositivo esterno di allarme. Grazie al codec H.264 la telecamera trasferisce dati ad Alta Definizione. Compatibile ONVIF. Con riconoscimento di movimento. Notifica eventi FTP/email/SMS. Pan/tilt/zoom digitale. Con un LED fisso per garantire immagini nell'oscurità totale e a una distanza fino a 15 metri.	
	DN16082	TELECAMERA DI RETE ADVANCED FULL HD A CUPOLA DIGITUS POE ANTIVANDALISMO DA ESTERNO Telecamera a cupola anti vandalo da esterni IP66 DIGITUS® con WDR (bilanciamento luce/ombra) 1080p 1920x1080 Full HD per immagini in tempo reale. Con PoE 802.3af, non c'è bisogno di installarla vicino a una presa, la corrente e i dati sono ricevuti tramite un singolo cavo rete 10/100. La telecamera è dotata di slot scheda microSD/SDHC ed è predisposta per connessione a dispositivo esterno di allarme. Grazie al codec H.264 la telecamera trasferisce dati ad Alta Definizione. Compatibile ONVIF. Con riconoscimento di movimento. Notifica eventi FTP/email/SMS. Pan/tilt/zoom digitale. Con 3 LED fissi per garantire immagini nell'oscurità totale e a una distanza fino a 50 metri (30 metri predefinito). La telecamera ha un involucro IP66 weatherproof e specifiche IK10 anti vandalo.	
	DN16083	TELECAMERA DI RETE ADVANCED FULL HD DIGITUS POE DA ESTERNO Telecamera da esterno IP66 DIGITUS® con WDR (bilanciamento luce/ombra) 1080p 1920x1080 Full HD per immagini in tempo reale. Con PoE 802.3af, non c'è bisogno di installarla vicino a una presa, la corrente e i dati sono ricevuti tramite un singolo cavo rete 10/100. La telecamera è dotata di slot scheda microSD/SDHC ed è predisposta per connessione a dispositivo esterno di allarme. Grazie al codec H.264 la telecamera trasferisce dati ad Alta Definizione. Compatibile ONVIF. Con riconoscimento di movimento. Notifica eventi FTP/email/SMS. Pan/tilt/zoom digitale. Con 2 LED fissi per garantire immagini nell'oscurità totale e a una distanza fino a 35 metri (25 metri predefinito).	



TELECAMERE LINEA PROFESSIONALE







	COD.	DESCRIZIONE	EURO
	DN16084	<p>TELECAMERA DI RETE ADVANCED FULL HD DIGITUS POE DA ESTERNO ZOOM 10X</p> <p>Telecamera da esterno IP67 DIGITUS® con WDR (bilanciamento luce/ombra) 1080p 1920x1080 Full HD per immagini in tempo reale. Con PoE 802.3af, non c'è bisogno di installarla vicino a una presa, la corrente e i dati sono ricevuti tramite un singolo cavo rete 10/100. La telecamera è predisposta per connessione a dispositivo esterno di allarme. Grazie al codec H.264 MJPEG la telecamera trasferisce dati ad Alta Definizione. Compatibile ONVIF. Con riconoscimento di movimento. Notifica eventi FTP/email/SMS. Pan/tilt/zoom digitale. Con 3 LED fissi per garantire immagini nell'oscurità totale e a una distanza fino a 60 metri (40 metri predefinito). La telecamera ha un involucro IP67 weatherproof. Con una lente per zoom ottico 10x per l'ampio monitoraggio di spazi aperti.</p>	
	DN16114 DN16118	<p>NETWORK VIDEO RECORDER DIGITUS 4-8 CANALI POE (NVR)</p> <p>Registratore di rete a 4 o 8 canali real-time con uscita HDMI per visione dal vivo. Per telecamere IP Digitus linea professionale. Semplice da installare, non è richiesta configurazione manuale. Le telecamere IP Digitus vengono rilevate e configurate automaticamente. Alimentazione POE. Si può controllare direttamente l'NVR tramite mouse, o in remoto tramite IP. Video input: 4 o 8 porte LAN. Hard disk: fino a 3TB. Dispositivo di Backup: USB flash drive. Con registrazione pre-allarme. Modo di registrazione: manuale/eventi/allarme/schedulato.</p> <p>NVR Digitus 4 porte NVR Digitus 8 porte</p>	
	DN16120	<p>KIT 4 TELECAMERE DA ESTERNO ANALOGICHE CON NVR</p> <p>Kit registratore video rete AHD, con 3 telecamere esterne, 1 telecamera dome DC 12 V, 2 A, VGA, HDMI, BNC, distanza focale fissa. Il DN-16120 è un kit registratore video di rete ibrido a 4 canali con telecamere esterne per un monitoraggio HD. Supporta telecamere AHD con una risoluzione di 720p e telecamere analogiche con 960H. Il registratore supporta una registrazione in tempo reale a 4 canali con rilevazione di movimento, allarme, pianificazione o registrazione manuale. Utilizzate l'interfaccia USB o i tasti sul dispositivo per accedere e configurare le registrazioni video di rete. È possibile effettuare un backup delle registrazioni e del firmware tramite USB. Attraverso l'interfaccia RJ45 del registratore video di rete è possibile accedere a questo attraverso la rete. Sul DVR è possibile integrare un hard disk SATA 3,5" fino a 4 TB.</p>	

KIT TELECAMERE



	COD.	DESCRIZIONE	EURO
	C4HCCTVKITM	<p>KIT 4 TELECAMERE INFRAROSSI DA ESTERNO CON DVR COMPATTO 4 CANALI</p> <p>Tecnologia di connessione: via cavo, Interfaccia fotocamera: BNC. Formato video analogico: NTSC, PAL, Posizionamento supportato: Esterno. Quantità di canali: 4. Collegamento ethernet LAN. BNC input porte 4. Formati di compressione video: H.264. Linea di entrata (RCA): 4. Line outputs (RCA): 1. 4 telecamere 1/4 " CMOS 700TVL Day/Night da esterno</p>	
	C4HCCTVKITV2	<p>KIT 4 TELECAMERE INFRAROSSI DA ESTERNO CON DVR 4 CANALI</p> <p>Kit Videosorveglianza CCTV Professionale 4 canali. Il sofisticato software consente un facile controllo di tutte le telecamere da qualsiasi PC, laptop, tablet o smartphone. Le telecamere sono tutte conformi allo standard IP66 di resistenza agli agenti atmosferici e funzionano a temperature da -10°C a 50°C. I LED a infrarossi integrati supportano la sorveglianza notturna per distanze fino a 20 metri, in modo da garantire immagini nitidissime in qualunque momento e in qualsiasi condizione. Le telecamere di qualità offrono inoltre registrazione e riproduzione a schermo intero ed alta risoluzione. L'archiviazione dei dati è resa facile ed efficiente grazie all'elevato tasso di compressione e a due HDD SATA per la registrazione fino a 4 TB di dati (2 TB per HDD). Supporta uscite VGA e HDMI. Video output BNC, VGA, HDMI. Supporto Mouse. Supporto Hard Disk fino a 4TB</p>	







KIT TELECAMERE

	COD.	DESCRIZIONE	EURO
	C8CHCCTVKITP	<p>KIT 4 TELECAMERE INFRAROSSI DA ESTERNO VIDEOSORVEGLIANZA CON DVR 8 CANALI CONCEPTRONIC Kit Videosorveglianza CCTV Professionale 8 canali. Il sofisticato software consente un facile controllo di tutte le otto telecamere da qualsiasi PC, laptop, tablet o smartphone. Le telecamere sono tutte conformi allo standard IP66 di resistenza agli agenti atmosferici e funzionano a temperature da -10°C a 50°C. I LED a infrarossi integrati supportano la sorveglianza notturna per distanze fino a 20 metri, in modo da garantire immagini nitidissime in qualunque momento e in qualsiasi condizione. Le telecamere di qualità offrono inoltre registrazione e riproduzione a schermo intero ed alta risoluzione. L'archiviazione dei dati è resa facile ed efficiente grazie all'elevato tasso di compressione e a due HDD SATA per la registrazione fino a 4 TB di dati (2 TB per HDD). Tutto il necessario per la sicurezza e la sorveglianza dell'ambiente domestico o dell'ufficio, con la massima tranquillità. In evidenza</p>	
	C8CHCCTVKITD	<p>KIT 4 TELECAMERE INFRAROSSI DA ESTERNO AHD VIDEOSORVEGLIANZA CON DVR 8 CANALI Kit Videosorveglianza AHD CCTV 4 canali 4 telecamere 1/4 " CMOS 720P Day/Night da esterno con videoregistratore digitale 8 canali incluso. Un alloggiamento disco 3,5" supporta dischi con capacità fino a 4 TB. LED a infrarossi integrato per la visione notturna fino a 15 m. Resistente agli agenti atmosferici, standard IP66, Registrazione in tempo reale 720P(2 canali), schermo intero, alta risoluzione. Compressione H.264 per un efficiente trasferimento ed archiviazione dei dati. Porta USB integrata per il backup, l'aggiornamento del firmware e per il mouse. Supporta visione remota su Internet di iPhone/Android/Blackberry.</p>	
	C4CHIPSKIT	<p>KIT 4 TELECAMERE INFRAROSSI DA ESTERNO VIDEOSORVEGLIANZA IP (POE) CON DVR 4 CANALI Con quattro telecamere da esterno ad alta definizione e di qualità superiore, collocate strategicamente intorno all'edificio, i punti d'ingresso possono essere monitorati in modo sicuro a qualsiasi ora del giorno o della notte. La funzione Power-over-Ethernet (POE) permette un'installazione semplice ed economica, con un unico cavo per l'alimentazione e il trasferimento dei dati. Il sofisticato software consente un facile monitoraggio delle telecamere da qualsiasi PC, laptop, tablet o smartphone. Il LED a infrarossi integrato supporta il monitoraggio notturno per distanze fino a 10 metri e consente di avere immagini sempre nitide in qualsiasi condizione di luce. Le telecamere di alta qualità, ognuna progettata per condizioni atmosferiche esterne, offrono anche la registrazione e la riproduzione a schermo intero e ad alta risoluzione. L'archiviazione dei dati è facile ed efficiente grazie ad un elevato rapporto di compressione elevato e a 2 alloggi per disco che supportano fino a 4TB. Tutto ciò che serve per la sorveglianza in sicurezza dell'abitazione o dell'ufficio, fornendo la massima tranquillità. Tecnologia di connessione: Cablato</p>	
	C8CHIPSKIT	<p>KIT 2 TELECAMERE DA ESTERNO INFRAROSSI CON NVR 4 PORTE 2 x telecamere ad alta definizione a 2 Megapixel (1600 x 1200), 24 V con Power-over-Ethernet (POE). NVR quattro porte POE RJ45. Il software supporta telecamere fino a 8 canali, consentendo l'aggiunta di altre telecamere, se necessario. Supporto di un monitor touchscreen. Uno slot per disco da 3,5" supporta una capacità di archiviazione fino a 4 TB. Compressione H.264 per trasferimento e archiviazione dei dati efficienti. Porta USB integrata per backup, aggiornamento firmware e mouse. Supporta uscite VGA e HDMI. Supporta visualizzazione remota da iPhone/Android su Internet</p>	

SISTEMA DI ALLARME WIRELESS

SISTEMA DI ALLARME ESPANDIBILE CON DIVERSI MODULI AGGIUNTIVI. SEMPLICE DA INSTALLARE, RISPONDE ALLE ESIGENZE DI MOLTI VOSTRI CLIENTI CHE RICERCANO LA SICUREZZA DELLE LORO PROPRIETÀ IN CASA O UFFICIO MA NON VOGLIONO COSTOSI E COMPLESSI INTERVENTI.

Sistema di allarme GSM-PSTN dual network, ideale per abitazioni private, fabbriche, scuole, negozi, minimarket, uffici e zone residenziali. Il sistema è facilmente espandibile con altri accessori come rilevatori a infrarossi wireless, sensori porta, rilevatori di fumo e gas, sirene ecc. Quando uno dei rilevatori (sensori per porte e finestre, sensori ambientali collegati alla centralina) viene attivato da un evento, la sirena inclusa nella centralina emette un suono di allarme. Si può impostare un gruppo di 6 utenti che ricevono contemporaneamente un messaggio SMS di notifica e una chiamata con la riproduzione di un messaggio.

	COD.	DESCRIZIONE	EURO
	LK10001	STARTER KIT: ALLARME CON CENTRALINA, SENSORE INFRAROSSI, 2 TELECOMANDI, SENSORE PORTA Il kit contiene il necessario per l'installazione di un sistema di allarme di base: Centralina, sensore a infrarossi per ambienti, 2 telecomandi attivazione/disattivazione, sensore apertura porta, cavo telefonico, alimentatore. Pannello touch con display a colori TFT 1,7", con menù in italiano personalizzabile e assistente vocale in italiano. Quando uno dei rilevatori (sensori per porte e finestre, sensori ambientali collegati a questa centralina) viene attivato da un evento, la sirena inclusa nella centralina emette un suono di allarme e si può impostare un gruppo di 6 utenti che riceve contemporaneamente un messaggio SMS di notifica e una chiamata con la riproduzione di un messaggio. Con microfono e audio, consente di interagire con l'ambiente ascoltando i suoni e comunicando.	
	LK10002	TASTIERA WIRELESS AGGIUNTIVA RFID PER SISTEMA ALLARME Tastiera aggiuntiva per sistema di allarme che permette l'uso della modalità RFID (Radio-frequency identification: sistema di identificazione a contatto). Si integra nel sistema di allarme LK10001 in modalità wireless. Si usa per inserire e disinserire l'allarme ad esempio dall'esterno, senza bisogno di disinserirlo sulla centralina. Ad esempio la si può mettere all'esterno di una porta. L'allarme si può disinserire sia tramite codice sulla tastiera sia tramite schedina RFID tipo LK10006. Con 2 schede RFID incluse.	
	LK10006	SCHEDINA RFID PER SISTEMI DI ALLARME Card RFID aggiuntiva che si integra nel sistema di allarme Link. Serve per disinserire l'allarme semplicemente strisciando la schedina sulla tastiera LK10002, senza bisogno di digitare il codice.	
	LK10003	RILEVATORE A INFRAROSSI PIR PER AMBIENTI Rileva presenza di corpi estranei o il loro movimento. Si integra nel sistema di allarme LK10001 in modalità wireless. Previene falsi allarmi, riconosce la presenza di piccoli animali. Con sensore antirimozione. In caso venga rimosso manda il segnale di allarme alla centralina. Questo tipo di sensore copre uno spazio volumetrico, ad esempio una stanza. Copre un raggio di 110°, fino a una distanza di 8 metri.	
	LK10004	SENSORE DI ALLARME PER PORTA WIRELESS Rilevatore a separazione per sistema di allarme, per porte o finestre, costituito da due pezzi. Quando la distanza tra le due parti è superiore a circa un centimetro, manda il segnale di allarme alla centralina. Tipicamente una parte si collega a una porta, l'altra parte allo stipite, in modo che all'apertura della porta o della finestra si attiva l'allarme. Si integra nel sistema di allarme LK10001 in modalità wireless. Con interruttore anti rimozione. Quando viene rimosso, il sensore manda un segnale di allarme alla centralina.	
	LK10007	SIRENA ALLARME PER INTERNO CON TRASMETTITORE Si integra nel sistema di allarme LK10001 in modalità wireless. In caso di allarme rilevato da un sensore emette un segnale luminoso e un segnale sonoro di 120db. Si alimenta con l'alimentatore incluso.	
	LK10008	TELECOMANDO AGGIUNTIVO PER SISTEMA DI ALLARME Telecomando per inserire o disinserire l'allarme nel sistema LK10001	

SISTEMA DI ALLARME WIRELESS









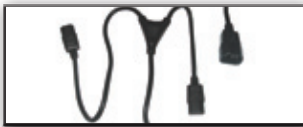

	COD.	DESCRIZIONE	EURO
	LK10009	RILEVATORE INFRAROSSI A CORTINA PIR Rilevatore a cortina, copre uno spazio lineare. Ad esempio installandoli davanti una porta o una finestra, l'interruzione della linea tra i due sensori provocherà l'allarme. Si integra nel sistema di allarme LK10001 in modalità wireless. Sensore a infrarossi PIR (Dual Passive Infrared Detector) con antenna. Copre una distanza fino a 9 metri.	
	LK10010	RILEVATORE DI MONOSSIDO DI CARBONIO CON DISPLAY Rilevatore di monossido di carbonio, rileva il monossido derivato da incendi, stufe, ambienti con liquami o tunnel. Può funzionare autonomamente, o integrarsi nel sistema di allarme LK10001 in modalità wireless. Con display digitale che segna il livello di CO2 presente. Se rivela presenza oltre al livello di 200 PPM di CO2 si aziona un allarme sia visivo che sonoro, e viene spedito il segnale di allarme in modalità wireless alla centralina (se presente).	

CAVI ALIMENTAZIONE



	COD.	DESCRIZIONE	EURO
	00700 00712 00709	CAVO ALIMENTAZIONE SPINA ITALIANA Spina Italiana tripolare 10 A per computer, stampanti, ecc. - Presa IEC mt. 1,80 mt. 3,00 mt. 5,00	
	LP1176 LP1177 00701 08215 LP6254	CAVO ALIMENTAZIONE PROLUNGA prolunga monitor maschio-femmina IEC o collegamento monitor a PC mt. 0,50 mt. 1,00 mt. 1,80 mt. 3,00 mt. 5,00	
	LP21996 LP21997 LP21998 LP21999	CAVI ALIMENTAZIONE PROLUNGA MONITOR MASCHIO/FEMMINA MT.1.8 COLORATI Cavo mt 1.80 colore bianco Cavo mt 1.80 colore rosso Cavo mt 1.80 colore giallo Cavo mt 1.80 colore blu	NOVITA'
	AK440109008S 00702 LP6252 E20207 LP6253	CAVO ALIMENTAZIONE SPINA SHUKO 90° Spina tedesca 10/16 ampere 90° 250 V - Presa IEC VDE mt. 0,80 mt. 1,80 mt. 2,50 mt. 3,00 mt. 5,00	
	AK440110012S 00708 AK535 AK440111018S E10274	CAVO ALIMENTAZIONE SPINA SHUKO Spina tedesca 10/16 ampere VDE, spina dritta, Presa IEC dritta - mt. 1,20 Spina tedesca 10/16 ampere VDE, spina dritta, Presa IEC dritta - mt. 1,80 Spina tedesca 10/16 ampere VDE, spina 90°, Presa IEC a 90° - mt. 1,80 Spina tedesca 10/16 ampere VDE, spina dritta, Presa IEC a 90° - mt. 1,80 Spina tedesca 10/16 ampere VDE, spina dritta, Presa IEC dritta - mt. 3,00	
	AK440114012S 00433 E10311 E10332	CAVO ALIMENTAZIONE Spina Italiana - Presa "8 Form" dritta Lunghezza mt. 1,20 Lunghezza mt. 1,80 Lunghezza mt. 3,00 Lunghezza mt. 5,00	
	LP130	CAVO ALIMENTAZIONE SPINA ITALIANA 90° Spina Italiana Tripolare 10A - Presa 90° IEC Lunghezza mt. 1,80	

MULTIPRESE ALIMENTAZIONE A PAGINA 72

CAVI ALIMENTAZIONE

	COD.	DESCRIZIONE	EURO
	E40007 LP21907 LP21964 LP21908 LP21940 LK10038 LK10039 LK10040	CAVI CON CONNETTORE TRIPOLARE C19/C20 NOVITA' Cavo di alimentazione connettori spina dritta tedesca shuko EC320 - C19 16A Mt. 2 Cavo di alimentazione connettori spina 90° tedesca shuko EC320 - C19 16A Mt. 2 Cavo di alimentazione connettori spina 90° tedesca shuko EC320 - C19 16A Mt. 3 Cavo di alimentazione connettori C19 femmina - C20 maschio mt 2 Cavo di alimentazione connettori C20 maschio - C13 femmina mt 2 Cavo di alimentazione connettori C14 maschio - C5 femmina mt 1.80 Cavo di alimentazione connettori C14 maschio - C15 femmina mt 1.80 Cavo di alimentazione connettori C14 maschio - C19 femmina mt 1.80	
	00706	SDOPPIATORE CAVO ALIMENTAZIONE SHUKO da spina tedesca Shuko a doppia presa Femmina (sdoppiatore) Lunghezza mt. 1,80	
	00711	SDOPPIATORE CAVO ALIMENTAZIONE da spina VDE IEC Maschio a doppia presa VDE IEC Femmina (sdoppiatore) Lunghezza mt. 1,80	
	02506 02507 02508	PROLUNGA ALIMENTAZIONE TRIPOLARE ITALIANA 10A Cavo mt. 3 Maschio/Femmina Cavo mt. 5 Maschio/Femmina Cavo mt. 10 Maschio/Femmina	
	E10250 E10251 E10252	PROLUNGA ALIMENTAZIONE SPINA TEDESCA MASCHIO/FEMMINA Cavi prolunga per l'estensione dei cavi con spina tedesca shuko 16A. Connettori maschio/femmina. Cavo prolunga Mt. 3 Cavo prolunga Mt. 5 Cavo prolunga Mt. 10	
	AK4401150125 02483 E40005 E40006 LP9701	CAVO ALIMENTAZIONE PER ALIMENTATORI NOTEBOOK presa tripolare in uso su PC portatili tipo Compaq Cavo mt. 1,20 con spina Shuko Cavo mt. 1,80 con spina Shuko Cavo mt. 3,00 con spina Shuko Cavo mt. 5,00 con spina Shuko Cavo mt. 1,80 con spina Italiana tripolare	
	LP131 Z26611	ADATTATORE SPINA ALIMENTAZIONE Da presa 16 A Tedesca (Femmina) a spina italiana tripolare 10A (Maschio) Da presa 16 A Italiana (Femmina) a spina italiana tripolare 10A (Maschio)	
	E10042	SET ADATTATORI DI ALIMENTAZIONE DA VIAGGIO Set di adattatori per uso in: Spagna, Grecia, USA, Canada, Sud America, Corea, Giappone, Inghilterra Irlanda, Hong Kong, ecc. Non converte il voltaggio, adatta solo le spine elettriche.	
	E20066	MISURATORE DI COSTI ENERGETICI Si collega alla presa di corrente 220 volt e mostra sul display l'assorbimento di corrente di un dispositivo. Inserendo la tariffa energetica calcola automaticamente il costo in consumo energetico di un dispositivo. Con presa e spina Shuko 16A. Per uso interno.	
	E10078	SPINA DI ALIMENTAZIONE 220 VOLT PROGRAMMABILE Il timer clock è una presa di alimentazione dotata di timer programmabile, utilissima per erogare corrente nei tempi desiderati. Può essere utilizzata per gestire i led che restano accesi quando la casa è vuota limitando così erogazione inutile di corrente, o per accendere e spegnere stufe, condizionatori, computer. Dispone di un display lcd con una batteria interna. Con 16 programmi impostabili	

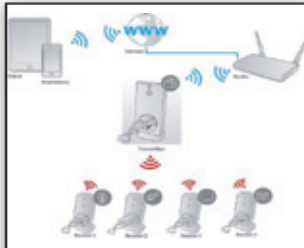
CAVI ALIMENTAZIONE

	COD.	DESCRIZIONE	EURO
	E84290 E84291 E84292	<p>PRESE ELETTRICHE A CONTROLLO REMOTO CON SMARTPHONE Ednet.living è una nuova soluzione Smart Home basata sulla tecnologia Wireless LAN e RF433. Le prese ednet.living possono essere controllate tramite APP del vostro Smartphone. In questo modo sarete in grado di accendere e di spegnere i vostri dispositivi collegati come per esempio TV, lampade, riscaldamento o macchina per il caffè. Attraverso l'unità master è possibile collegare fino a 200 adattatori di presa aggiuntivi e fino a una distanza di 30 m. Inoltre il sistema supporta una funzione timer che consente l'accensione e lo spegnimento dei vostri dispositivi collegati. Con l'APP ednet.living APP controllate comodamente i vostri dispositivi elettronici da casa o in viaggio. Unico requisito è una connessione WiFi o 3G.</p> <p>Kit prese elettriche a controllo remoto con smart phone (ricevitore+trasmettitore) Presca elettrica a controllo remoto per smartphone (ricevitore) Presca elettrica a controllo remoto per smartphone (ricevitore) per esterno</p>	NOVITA'
	E10443	<p>SPINA DI ALIMENTAZIONE 220 VOLT PROGRAMMABILE ANALOGICA Semplice spina con timer che gestisce l'attivazione dei dispositivi elettrici accendendoli e spegnendoli a intervalli di 15 minuti fino a 96 volte al giorno.</p>	NOVITA'
	LK10058	<p>CAVETTO ADATTATORE PER GRUPPI DI CONTINUITA' connettore tripolare 10A Femmina - IEC Maschio</p>	









CAVI ALIMENTAZIONE INTERNI

	COD.	DESCRIZIONE	EURO
	00003	<p>CAVETTO ALIMENTAZIONE INTERNO - CM. 20 Per 2 Drive 3,5" da una presa 5,25" - 1 Presa 5,25" a 2 prese 3,5</p>	
	00007	<p>CAVETTO ALIMENTAZIONE INTERNO - CM. 20 Drive 3,5" e 5,25" da 1 presa 5,25" Per 1 Presa 5,25" a 1 presa 3,5" e 1 presa 5,25"</p>	
	00008	<p>CAVETTO ALIMENTAZIONE INTERNO - CM. 20 Doppio drive 5,25" da 1 presa 5,25" Per 1 Presa 5,25" a 2 prese 5,25"</p>	
	E10424 E10425	<p>CAVI ALIMENTATORI ATX Adattatori per alimentatori ATX, da 20 a 24 poli</p> <p>Cavo ATX 24 poli femmina - 20 poli maschio Cavo ATX 24 poli maschio - 20 poli femmina</p>	NOVITA'
	AKPCIP6	<p>CAVETTO DI ALIMENTAZIONE PER SCHEDE GRAFICHE Cavetto adattatore di alimentazione interno per le nuove schede grafiche. È lungo 20 cm., ha due connettori 5,25" maschio e 1 connettore 6 pin maschio</p>	
	R10017 R10018	<p>ADATTATORI MOLEX Convertitori 4 poli Molex per cambiare la polarità di un connettore 5,25" Molex</p> <p>Adattatore maschio/maschio Adattatore femmina/femmina</p>	

CAVI ALIMENTAZIONE INTERNI

	COD.	DESCRIZIONE	EURO
	09359	CAVETTO CONVERTITORE ATX-P4 Da alimentatore ATX a ATX Pentium 4 - Connettori 2x5,25" maschio/femmina <-> 4 Pin P4	
	09358	CAVETTO CONVERTITORE MOLEX - 3 POLI alimentazione 2 Pin 4 poli a tachimetrica 3 Poli Connettori 4 Pin 5,25" maschio/femmina <-> 3 Pin maschio	
	A2027	CAVO INTERNO ALIMENTAZIONE PCI-E 6 PIN A 6+2 PIN Cavo di alimentazione VGA per l'Over-Clocking e le piattaforme ad alte prestazioni. Riduce il consumo di corrente. Permette più stabilità del sistema e meno blocchi.. Lunghezza 10cm	
	E10045	CAVO INTERNO PROLUNGA 8 POLI EPS Cavo prolunga interno con connettori 8 poli maschio/femmina, lunghezza cm. 28.	
	E10043	CAVO INTERNO PROLUNGA 8 POLI EPS Cavo prolunga interno con connettori 8 poli maschio/femmina, lunghezza cm. 44. I connettori si possono separare in 2 da 4 poli	
	E10353	CAVO INTERNO ALIMENTAZIONE P4 4 POLI MASCHIO-FEMMINA CM 37 Cavetto prolunga 4 poli P4 per interno PC. Per estendere il cavo di alimentazione di un alimentatore.	
	E10044	CAVO INTERNO ALIMENTAZIONE PCI EXPRESS 6/8 POLI Cavo adattatore PCI-Express da 6 a 8 poli, lunghezza 19 cm.	
	G10013	CAVO INTERNO PROLUNGA 6 PIN PCI-EXPRESS CM. 30 Con connettori 6 poli (PCI-E) maschio/femmina Lunghezza cavo (mm): 300.	
	G10014	CAVO INTERNO PROLUNGA 8 PIN EPS CM. 30 Con connettori 8 poli (EPS) maschio/femmina Lunghezza cavo (mm): 300.	
	G10015	CAVO INTERNO PROLUNGA ALIMENTAZIONE 24 PIN CM. 30 Con connettori 24 poli maschio/femmina. Il connettore 20+4 poli può essere usato sia come 20 che come 24 poli Lunghezza cavo (mm): 300.	

CAVI ALIMENTAZIONE INTERNI

	COD.	DESCRIZIONE	EURO
	E10058	CAVO INTERNO ALIMENTAZIONE PCI EXPRESS 8 POLI – 2 X 5,25 Cavo interno adattatore da 2 connettori 5.25 Molex maschio a PCI-Express 8 poli, lunghezza 15 cm. Per alimentatori da PC senza connettore PCI-Express	
	E10059	CAVO INTERNO ALIMENTAZIONE 5.25 – EPS 8 POLI Per connettere le schede madri equipaggiate con connettore di alimentazione 8 poli a un alimentatore senza il connettore EPS da 8 poli. L'alimentatore deve fornire sufficiente potenza per usare questo adattatore.	
	E10170	CAVETTO CONVERTITORE DA 8 POLI A 4 POLI P4 Adattatore di alimentazione per piastra madre interno 12 volt Connettore ATX 2.0 da 8 pin. - Connettore ATX1.3 da 4 pin.	
	E10060	CAVO INTERNO ALIMENTAZIONE 3 POLI FEMMINA – 4 POLI MASCHIO MOLEX Adattatore da 3 poli femmina a 4 poli maschio. Lunghezza cm. 30	
	E10061	CAVO INTERNO ALIMENTAZIONE 3 POLI MASCHIO – 2 POLI FEMMINA Adattatore da 3 poli maschio a 2 poli femmina. Lunghezza cm. 30	
	E10062 E10064	CAVO INTERNO PROLUNGA ALIMENTAZIONE 3 POLI Cavo prolunga alimentazione connettore 3 poli delle ventole. Cavo lunghezza cm. 30 Cavo lunghezza cm. 60	
	E10063	CAVO INTERNO PROLUNGA ALIMENTAZIONE 4 POLI Cavo prolunga alimentazione connettore 4 poli delle ventole. Lunghezza cm. 15	
	E10065	CAVO INTERNO SDOPPIATORE ALIMENTAZIONE 3 POLI Connettori 3 poli femmina – 2 x 3 poli maschio. Per ventole. Lunghezza cm 22.	
	AK300140003S	CAVO ADATTATORE ALIMENTAZIONE Y USB 3.0 CONNETTORI "A" CM 30 Raddoppia la potenza di alimentazione per i dispositivi esterni, collegando un dispositivo a 2 connettori USB. Con questo cavo adattatore Y gli hard disk esterni possono per esempio funzionare sul PC o su un notebook senza altri adattatori. Collegamento: 2 x USB A, spina – 1x USB A, presa	

NOVITA'

CAVI ALIMENTAZIONE INTERNI



	COD.	DESCRIZIONE	EURO
	AK300300003S	CAVO ADATTATORE ALIMENTAZIONE Y USB 3.0 CM 30 PER PIASTRA MADRE Raddoppia la potenza di alimentazione per i dispositivi esterni. Fornisce il collegamento tra l'interfaccia USB alla scheda madre e ai dispositivi USB interni, come per esempio il lettore di schede. Velocità di trasferimento fino a 5Gb/s (Super-Speed). 2 x USB A, presa IDC (20 perni), connettore USB Standard: USB 3.0	NOVITA'
	E10072 E10131	CAVO INTERNO USB 3.0 SUPER SPEED 20 POLI Cavo Femmina/Femmina Cavo Maschio/Femmina	
	R10131	CAVO PROLUNGA INTERNO MASCHIO/FEMMINA USB 3.0 CM 45 Cavo interno USB 3.0 con connettore pin header. Permette di prolungare un cavo in terno di 45 cm. Connettore: USB 3.0 pin header 19 pin maschio/femmina Pin 11 = key Velocità di trasferimento fino a 5 Gb/s	NOVITA'
	AK430406003M	CAVO INTERNO 1 X 5,25 MOLEX + 4 POLI 3 X CONNETTORI 4 POLI PER VENTOLE CM 30 Questo cavo è utilizzato per collegare fino a 3 ventole al controllo della velocità di rotazione della scheda madre. In questo modo, la velocità di rotazione e il rumore di sottofondo di tutte le ventole collegate potranno essere regolati a un livello ottimale. L'alimentazione avviene tramite l'alimentatore del PC tramite un attacco IDE 5,25".	NOVITA'
	AK430407003M	CAVO INTERNO 1 X SATA 15 POLI + 4 POLI 3 X CONNETTORI 4 POLI PER VENTOLE CM 30 Questo cavo è utilizzato per collegare fino a 3 ventole al controllo della velocità di rotazione della scheda madre. In questo modo, la velocità di rotazione e il rumore di sottofondo di tutte le ventole collegate potranno essere regolati a un livello ottimale. L'alimentazione avviene tramite l'alimentatore del PC tramite un attacco SATA a 15 pin.	NOVITA'
	R10117 R10123	Cavo USB 2.0 connettore femmina - 5 PIN per piastra madre cm. 20 Cavo USB 2.0 9 PIN femmina - USB 3.0 19 PIN maschio cm. 30	NOVITA'

GRUPPI DI CONTINUITA'



Ecco la gamma di gruppi di continuità. Gruppi di continuità affidabili e completi, dal semplice gruppo di continuità da casa al gruppo di continuità per rack. Hanno tutte le protezioni necessarie per poter operare in sicurezza e garantiscono protezione contro sbalzi e mancanza di corrente.

	COD.	DESCRIZIONE	EURO
	DN1700131	GRUPPI DI CONTINUITA' DIGITUS Gruppi di continuità con software per il controllo e il monitoraggio remoto, e protezioni contro corti circuiti, sovraccarichi, fulmini e picchi di corrente che potrebbero causare danni al computer o perdita di dati. Regolazione del voltaggio automatico (AVR). Led per indicare lo status. Con spina 16A Shuko (input) e 2 prese 16A (Shuko) output alle quali collegare i dispositivi da proteggere. Con allarme acustico. Con funzione di partenza a freddo e risparmio energetico. Funzione programmabile di spegnimento e ripartenza. Con protezione RJ11 6 poli per telefono/fax/modem. Cavi inclusi. Dimensioni 300x97x170 mm. Gruppo di continuità 650 VA	

GRUPPI DI CONTINUITA'

	COD.	DESCRIZIONE	EURO
	LKU650	<p>GRUPPI DI CONTINUITÀ LINK Gruppi di continuità con AVR (Regolazione Automatica del Voltaggio) e protezione contro sbalzi di corrente e corto circuiti. Onda sinusoidale (principale) e quadra (inverter). Tempo di trasferimento <6ms. Filtro EMI/RFI. Autonomia 15-20 minuti a seconda del carico</p> <p>Gruppo continuità 650VA</p>	
	DN1700241 DN1700251 DN1700261	<p>GRUPPI DI CONTINUITÀ CON DISPLAY LCD LINE INTERACTIVE Gruppi di continuità Line-Interactive con 4 porte Schuko, AVR, USB, RS232, RJ11/RJ45, display LCD. Con controllo a microprocessore per garantire grande affidabilità. Ideale per la protezione del computer di casa e ufficio, previene perdite di dati e danneggiamenti. Con protezione contro i sovraccarichi, funzione di partenza a freddo e risparmio energetico. Con allarme acustico. Forma d'onda (modalità batteria): Simulated sine wave. Con AVR per la stabilizzazione della corrente. Auto restart.</p> <p>Gruppo di continuità' 1000 VA/600 W Gruppo di continuità' 1500 VA/900 W Gruppo di continuità' 2000 VA/1200 W</p>	
	EALS10 EALS20 EALS30	<p>GRUPPI DI CONTINUITÀ LINE INTERACTIVE Gruppo di continuità di alta potenza, con ingresso e uscita monofase. Tecnologia Line Interactive, onda 100% sinusoidale, display LCD per la visualizzazione di tensione d'ingresso e uscita, percentuale di carico della batteria). Con stabilizzatore di tensione AVR. Con Auto restart automatico al ritorno di rete e Cold Start (accensione da batteria). Protezione per rete telefonica su connettore RJ11.</p> <p>Gruppo di Continuità 1000 VA Gruppo di Continuità 2000 VA Gruppo di Continuità 3000 VA</p>	
	RM1KL9 RM1KSL RM1KS2 RM2KL9 RM3KSL RM3KS2 RM3KS3 RM3KS4	<p>GRUPPI DI CONTINUITÀ DA RACK 19" Gruppi di continuità per montaggio su armadi rack 19". Tecnologia On Line a doppia conversione. Forma d'onda 100% sinusoidale a bassa distorsione. Con Auto restart automatico al ritorno di rete e Cold Start (accensione da batteria). Display LCD per segnalazioni ottiche di informazione: carico, batteria, misure ingresso, misure uscita e modalità operativa. Funzione EPO (Emergency Power Off) per lo spegnimento dell'UPS tramite pulsante remoto di emergenza. Possibilità di espansione batteria (solo versione KSL). Possibilità di installazione Tower o Rack 19". Protezione per rete telefonica su connettore RJ45-RJ11. Porta di comunicazione intelligente con PC: RS232/DB9/USB. Scheda di comunicazione SNMP interna (opzione).</p> <p>Gruppo di continuità 1000 VA, 800 Watt, automomia 10 minuti Gruppo di continuità 1000 VA, 800 Watt, automomia 40 minuti Gruppo di continuità 1000 VA, 800 Watt, automomia 94 minuti Gruppo di continuità 2000 VA, 1600 Watt, automomia 10 minuti Gruppo di continuità 3000 VA, 2400 Watt, automomia 15 minuti Gruppo di continuità 3000 VA, 2400 Watt, automomia 35 minuti Gruppo di continuità 3000 VA, 2400 Watt, automomia 55 minuti Gruppo di continuità 3000 VA, 2400 Watt, automomia 80 minuti</p>	
	DN170040 DN170041 DN170050	<p>GRUPPI DI CONTINUITA' DIGITUS DA RACK 19" Gruppi di continuità Online per installazione a rack 19". Altamente affidabili, con controllo a microprocessore, per garantire massima stabilità. Con protezione contro sovraccarico, sbalzi di corrente, partenza a freddo, risparmio energetico.</p> <p>Gruppo di continuità 1500VA/1350W Gruppo di continuità 3000VA/2700W Scheda SNMP per connessione alla rete</p>	



GRUPPI DI CONTINUITA'

	COD.	DESCRIZIONE	EURO
	EARS10 EARS20 EARS30	<p>GRUPPI CONTINUITA' DA RACK 19" Gruppi di continuità installabili su armadi rack 19". Uscita d'onda perfettamente sinusoidale. Display LCD con visualizzazione principali misure (Tensione ingresso e uscita/percentuale batteria e carico). Stabilizzatore di tensione AVR. - COLD START possibilità di accensione da batteria. - Protezione contro corto circuito, sovraccarico sovra o sottotensione. - AUTO RESTART ripristino automatico a ritorno di rete. Porte RJ11 per protezione linea telefonica, RJ45, USB. Incluso software e cavi USB.</p> <p>Gruppo continuità da rack 19" 1000 VA 600 Watt Gruppo continuità da rack 19" 2000 VA 1200 Watt Gruppo continuità da rack 19" 3000 VA 1800 Watt</p>	
	MICRODC	<p>GRUPPO DI CONTINUITA' DC 9/12 VOLT La STAZIONE di ENERGIA MICRO DC 9/12 dà una riserva di carica per l'alimentazione di dispositivi quali router, modem e in generale di apparecchiature con alimentazione DC. Si tratta di un prodotto ideale nei casi in cui l'alimentazione AC risulti instabile o inaffidabile. È una specie di gruppo di continuità per dispositivi da 12 volt.</p> <ul style="list-style-type: none"> . Uscita selezionabile 9V/12V . Cold Start - Possibilità di accensione da batteria . Protezione sovraccarico . Auto Restart - Ripristino automatico al ritorno della rete elettrica . Allarme batteria scarica, allarme sovraccarico . Protezione cortocircuito . Applicazioni: . Router . Modem. Sistemi di monitoraggio a distanza. - Sistemi di videosorveglianza. Sistemi di allarme e altri dispositivi Dc 	NOVITA'

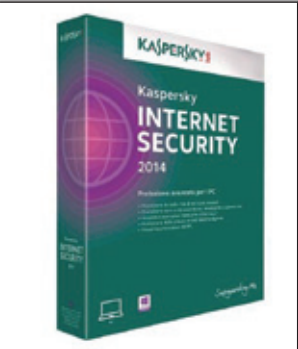
SOFTWARE ANTIVIRUS KASPERSKY

	COD.	DESCRIZIONE	EURO
	KL1167TBAFR KL1167TBAFS KL1167TBCFS KL1227TBAFS KL1867TBAFS KL1867TBAFS-ATT KL1867TBCFR KL1867TBCFS KL1919TBAFS KL1919TBCFS KL1941TBEFS-6 KL1956TOAFS	<p>KASPERSKY ANTIVIRUS 2016 RINNOVO PER 1 UTENTE PER 1 ANNO KASPERSKY ANTIVIRUS 2016 PER 1 UTENTE PER 1 ANNO KASPERSKY ANTIVIRUS 2016 PER 3 UTENTI PER 1 ANNO BASE BOX KASPERSKY SECURITY PER MAC 1 UTENTE 1 ANNO BASE BOX KASPERSKY INTERNET SECURITY 2016 1 UTENTE 1 ANNO BASE BOX KASPERSKY INTERNET SECURITY 2016 1 UTENTE 1 ANNO ATTACH DEAL KASPERSKY INTERNET SECURITY 2016 3 UTENTI 1 ANNO RINNOVO KASPERSKY INTERNET SECURITY 2016 3 UTENTI 1 ANNO BASE BOX KASPERSKY TOTAL SECURITY MULTI-DEVICE 1 UTENTE 1 ANNO BASE BOX KASPERSKY TOTAL SECURITY 3 UTENTI 1 ANNO BASE BOX KASPERSKY INTERNET SECURITY 2016 MULTIDEVICE 5 UTENTI 1 ANNO BASE BOX KASPERSKY PASSWORD MANAGER 1 USER 1 ANNO BLISTER</p>	

PRESE MULTIPLE



	COD.	DESCRIZIONE	EURO
	LP852 LP859 LP851 LK10021	<p>MULTIPRESE ELETTRICHE Multiprese elettriche in ABS. Lunghezza cavo mt. 1.50. Con interruttore di accensione. Prese universali 10/16 A italiane tripolari/Schuko, spina italiana tripolare 16 A.</p> <p>Multipresa 4 porte italiane/tedesche con spina italiana tripolare 16 A bianco Multipresa 5 porte italiane/tedesche con spina italiana tripolare 16 A nero Multipresa 6 porte italiane/tedesche con spina italiana tripolare 16 A bianco Multipresa 7 porte italiane/tedesche con spina italiana tripolare 16 A bianco</p>	NOVITA'
	60046	<p>MULTIPRESA 4 PORTE TRIPOLARI ITALIANE Con corpo in ABS - Cavo mt. 1,5 - Marchio VDE - Spina Italiana tripolare 16A Prese universali 10/16A Portata 2500 Watt 250 Vol</p>	

PRESE MULTIPLE

	COD.	DESCRIZIONE	EURO
	LP845	<p>MULTIPRESA 5 POSIZIONI (4 SLAVE 1 MASTER) CON SPEGNIMENTO DISPOSITIVI A CATENA</p> <p>Multipresa a risparmio energetico con 5 prese universali italiane tripolari 10/16A e tedesca Shuko, e spina tripolare italiana 10A. Tramite un interruttore si può selezionare una delle prese come master e le altre come slave. In questo caso lo spegnimento del dispositivo collegato al master determinerà lo spegnimento anche di tutti i dispositivi collegati alle prese slave. La funzionalità master può essere disabilitata, in questo caso si comporta come una normale multipresa. Le prese selezionabili come master sono 2. Lunghezza cavo Mt. 1,60</p>	
	LP843	<p>MULTIPRESA PER GRUPPI DI CONTINUITÀ</p> <p>Con 6 prese femmina tripolari 10/16A Spina IEC Maschio, con interruttore</p>	

MODEM





	COD.	DESCRIZIONE	EURO
	LP8800	<p>MODEM 56K V.90 USB</p> <p>Questo modem USB rappresenta la migliore soluzione, qualora non siano disponibili connessione ISDN o ADSL. Trasferimento dati a 56K Mbit/s, ricezione trasmissione FAX tramite il PC. Compatibile Windows 98/98SE/ME/2000/XP/VISTA/7.</p>	
	LP8804	<p>MODEM 56K V.92 ESTERNO</p> <p>Questo modem esterno su porta RS-232 rappresenta la migliore soluzione, qualora non siano disponibili connessione ISDN o ADSL. Trasferimento dati a 56K Mbits, Compatibile Windows 2000/XP/VISTA/7.</p>	

PRINT SERVER



L'interscambio dati tra tutti i dispositivi elettronici, una volta un'utopia, ora è sempre più una realtà. Con questi dispositivi potrete far comunicare stampanti con PC via rete o wireless, condividere in rete risorse come Hard Disk, scanner, stampanti e risorse internet, nel segno della massima versatilità.

	COD.	DESCRIZIONE	EURO
	DN13020	<p>NETWORK PRINT SERVER MULTIFUNZIONE USB 2.0 - RETE RJ45 10/100</p> <p>Soluzione all-in-one: Print Server per reti integrato, NAS, Hub USB di rete, Network server USB multifunzione, 1 porta, NAS, Print server USB 2.0. Permette di collegare a una rete un dispositivo, ad esempio una stampante, che può essere condivisa in rete. Supporta stampanti, scanner, DVD drive, memorie, telecamere, webcam, sintonizzatori TV digitali, iPod, iPad, iPhone e altro...</p>	
	DN7023	<p>MINI NAS SERVER 10/100 - USB 2.0</p> <p>Mini adattatore che permette di collegare a una porta LAN RJ45 un dispositivo USB. Ha una porta USB 2.0 e 1 porta RJ45. Con funzione NAS (Network Attached Storage) che fornisce accesso ai dati di una rete. Si può quindi usare per fornire memoria per espansione, condivisione e backup per l'intera rete. Fornisce supporto per la funzione di FTP file server e piattaforma SAMBA.</p>	

	COD.	DESCRIZIONE	EURO
	DN13001	<p>PRINT SERVER CENTRONICS CON UNA PORTA 10/100 MBIT Permette ad una stampante con connettore Centronics di essere connessa in una rete 10/100 Mbps. Diversi PC possono quindi stampare sulla stessa stampante. Connettori 1x36 poli maschio, 1 x RJ45 femmina. Con 2 mega di SDram e 512 K Flash Rom.</p>	
	DN13003	<p>PRINT SERVER USB CON 1 PORTA 10/100 MBIT Permette ad una stampante con connettore USB di essere connessa in una rete 10/100 Mbps. Diversi PC possono quindi stampare sulla stessa stampante. Connettori 1xUSB femmina, 1 x RJ45 femmina. Con 2 mega di SDram e 512 K Flash Rom. Per Windows, Netware (3x o super.) e Unix/Linux.</p>	
	DN13006	<p>PRINT SERVER CON 2 PORTE USB E 1 PARALLELA 10/100 MBIT Condivide in rete tra diversi utenti 2 stampanti USB e 1 parallela 25 poli. Con 2 porte USB, 1 porta parallela 25 poli, 1 porta RJ45 10/100. Per Windows 10, 8, 7, Vista, XP, Mac OS e Linux, Novell Netware (3.x e superiore), Unix / Linux e MAC OS (Appletalk). Alimentatore esterno incluso. Misure cm. 21x13x5.</p>	
	DN13023	<p>PRINT SERVER DI RETE MULTIFUNZIONE WIRELESS 4 PORTE USB 2.0 La Soluzione senza fili tutto in uno: Server di Stampa integrato, NAS e Hub USB di rete. Supporta stampanti, scanner, lettori DVD, memorie, videocamere, webcam, sintonizzatori digitali TV, iPod, iPas, iPhone e molti altri. Con 4 Porte USB 2.0. Collegabile a una Rete LAN 10/100Mbps o rete LAN Wireless fino a 150Mbps, Standard 11n.</p>	
	DA70252	<p>HUB DI RETE 4 PORTE USB 2.0 CON 1 PORTA RETE GIGABIT Adattatore per utilizzare e condividere dispositivi USB in una rete 10/100/1000. L'Hub di rete USB 2.0 a 4 porte DIGITUS® offre la possibilità di integrare fino a 4 dispositivi USB contemporaneamente in rete e di operare su vari PC in rete. Non si nota alcuna differenza con i dispositivi USB direttamente collegati. Supporta stampanti, altoparlanti USB, dischi rigidi, unità di memoria flash, lettori di schede e un sacco di altri dispositivi.</p>	
	DA70250	<p>HUB A 3 PORTE USB 3.0 E ADATTATORE LAN GIGABIT DIGITUS Con questo dispositivo si possono condividere FINO A 3 dispositivi USB sulla rete, alla massima velocità di rete (Gigabit) e USB (3.0). Stampanti, hard disk, memoria flash, lettore di schede, altoparlanti e molti altri dispositivi possono essere facilmente configurati su una interfaccia web. L'uso di dispositivi USB collegati è possibile da qualsiasi computer della rete. Supporta Windows 7, 8, Vista, XP, 10.</p>	







SWITCH PER RETI



Ecco la gamma degli switch per reti Digitus: soluzioni economiche e sicure per gestire i computer in rete, la gamma è molto completa e parte dai modelli di base 10/100 a 5 e 8 porte, fino ai modelli gigabit con moduli per l'uso di cavi in fibra ottica. Collegabili in cascata, sempre aggiornati con le ultime novità del mercato, sono una soluzione ideale per il mercato in espansione delle reti. Le confezioni comprendono manuali e driver, e ove previsto, tutto ciò che serve per l'installazione in armadi rack.





	COD.	DESCRIZIONE	EURO
	DN50012 DN50022	SWITCH PER RETE 5 PORTE DA DESKTOP Compatibile IEEE802.3 e IEEE802.3u. - Con 5 o 8 porte RJ45, 1 MB buffer, 20/200 Mbit full duplex, Half/full duplex a 10/100 Mbps. Trova automaticamente le velocità e la configurazione, architettura "store and forward", 3 led per mostrare lo stato operativo, conforme FCC e CE Misure: cm. 8x13,5x3.	
	09331	SWITCH PER RETE 16 PORTE 10/100 19" DA RACK Compatibile IEEE802.3 e IEEE802.3u. - Con 16 porte RJ45, auto MDI I, 2 MB buffer, 1K FAT address filter matrix. 20/200 Mbit full duplex, Half/full duplex per tutte le porte. Backpressure flow control in modalità half duplex Trova automaticamente le velocità e la configurazione, architettura "store and forward". Predisposto per il montaggio in armadi Rack 19". Misure: cm. 44x15x5,5.	
	09339	SWITCH PER RETE 24 PORTE 10/100 19" DA RACK Compatibile IEEE802.3 e IEEE802.3u. Con 24 porte RJ45, auto MDI I, 2 MB buffer, 1K FAT address filter matrix. 20/200 Mbit full duplex, Half/full duplex per tutte le porte. Backpressure flow control in modalità half duplex. Trova automaticamente le velocità e la configurazione, architettura "store and forward", 3 led per mostrare lo stato operativo, conforme FCC e CE Predisposto per il montaggio in armadi Rack 19" Misure: cm. 44x15x5,5.	
	E20172	SWITCH DI RETE 10/1000/1000 GIGABIT 5 PORTE Autosensing, auto MDI/MDI-X crossover detection. Fino a 2000Mbps full duplex. Address Learning e Aging, Data Flow Control. Conforme a IEEE802.3, IEEE802.3u and IEEE802.3ab. Supporta Auto MDI/MDIX su ogni porta Supporta funzione NWAY Auto-Negotiation.	NOVITA'
	DN80100 DN80110	SWITCH PER RETE GIGABIT 10/100/1000 MBPS DA RACK 19" 16 O 24 PORTE Ideale per gestire server e computer in rete. Si può installare su armadi rack 19" grazie al kit di montaggio incluso. Conforme agli standard di rete IEEE 802.3, IEEE 802.3u, IEEE 802.3ab and IEEE 802.3x. Auto-Negotiation per 10/100/1000Mbps. Fornisce 16K MAC address e 4 Mbit RAM buffer. Con Auto-MDI/MDI-X. Supporta back pressure e controllo di banda su ogni porta.	
	E20012	GIGABIT ETHERNET SWITCH 10/100/1000 8 PORTE DESKTOP Con 8 porte RJ45 Gigabit 10/100/1000 Mbps IEEE802.3, IEEE802.3u IEEE802.3ab. Auto MDI/MDI-X per ogni porta. Con alimentatore esterno.	
	DN80065	SWITCH GIGABIT 8 PORTE RJ45 PIU' 2 PORTE SFP PER FIBRA OTTICA Switch per reti 10/100/1000 con slot per installazione moduli SFP per fibra ottica. Incluso il kit per montaggio a rack 19". Con 8 porte Rj45 per rete 10/100/1000BaseTX e 2 porte SFP condivise. Automatic speed and half / full duplex recognition / adjustment 20 / 200 / 2000 Mbit in full duplex mode. Funzione Auto MDI / MDI-X	

	COD.	DESCRIZIONE	EURO
	<p>DN802111 DN802211</p>	<p>SWITCH GIGABIT ETHERNET CON PORTE SFP Massima larghezza di banda e prestazioni per esigenze professionali. Livelli superiori di gestibilità via web! Predisposto per montaggio rack 19". Compatibile con le seguenti norme: IEEE 802.3, 802.3u, 802.3ab, 802.3z, 802.1Q e 802.3x. Funzione automatica MDI / MDI-X. 8K indirizzi MAC. 4 classi di QoS. Mirroring delle porte per una sorveglianza efficiente di rete. Trunk di Porte per Aggregazione di Banda. VLAN per Prestazioni e Sicurezza. Autenticazione di Porta 802.1x. SNMPv1. gestione integrata basata sul Web.</p> <p>SWITCH 16 PORTE GIGABIT + 2 PORTE SFP per fibra ottica SWITCH 24 PORTE GIGABIT + 2 PORTE SFP per fibra ottica</p>	
 <p data-bbox="113 674 400 887" style="color: blue; font-weight: bold; text-align: center;">SUL NOSTRO SITO TROVATE ANCHE MODULI COMPATIBILI CISCO, HP E 3COM</p>	<p>DN81000 DN81010 DN81001 DN81002 DN81003 DN81004 DN81103 DN81104 DN81201 DN81005</p>	<p>MODULI FIBRA OTTICA SFP PER SWITCH GIGABIT Modulo aggiuntivo per fibra ottica con connettore LC multimode. Conforme a IEEE802.3z Gigabit Ethernet standard. Si inserisce negli switch Digitus con modulo in fibra ottica.</p> <p>DN81000 Modulo GBIC (SFP) 1,25 Gbps, 0.55 Km. Multimode, LC Duplex 1000Base-SX, 850nm DN81010 Modulo GBIC (SFP) 1,25 Gbps, 20 Km. Multimode, LC Duplex 1000Base-LX, 1310nm per uso industriale DN81001 Modulo GBIC (SFP) 1,25 Gbps, 20 Km. Singlemode, LC Duplex 1000Base-LX, 1310nm DN81002 Modulo GBIC (SFP) 1,25 Gbps, 80 Km. Singlemode, LC Duplex 1000Base-LX, 1550nm DN81003 Modulo GBIC (SFP) 1,25 Gbps, 20 Km. Singlemode, LC Simplex 1000Base-LX, Tx1310nm/Rx1550nm DN81004 Modulo GBIC (SFP) 1,25 Gbps, 20 Km. Singlemode, LC Simplex 1000Base-LX, Tx1550nm/Rx1310nm DN81103 Modulo GBIC (SFP) 155 Mbps, 20 Km. Singlemode, LC Simplex 100Base-BX, Tx1310nm/Rx1550nm DN81104 Modulo GBIC (SFP) 155 Mbps, 20 Km. Singlemode, LC Simplex Connector 100Base-BX, Tx1550nm/Rx1310nm DN81201 Modulo GBIC (SFP) 10 GBPS, LC Simplex, 1310nm, 10 km. DN81005 Modulo GBIC (SFP) 1,25 GBPS, RJ 45, 8 poli femmina</p>	
	<p>DN95321</p>	<p>SWITCH 8 PORTE FAST ETHERNET CON 4 PORTE POE Switch Fast Ethernet con 8 porte RJ45 (4 porte Power over Ethernet (PoE) per ambienti di rete piccole e medie - 8 Porte 10/100Base TX con 4-Port PoE - Output massimo PoE 48W/DC, max 15.4W per porta - Consumo massimo 65 Watts - Supporta gli standard: IEEE 802.3x Flow Control, IEEE 802.3af Power over Ethernet (PoE) - Tecnologia Store and Forward - Compresi accessori per il montaggio su rack 19"</p>	
	<p>LP2113 ISW801T DN650102 DN651101 DN651102 DN650103 DN650104 DN651103</p>	<p>SWITCH DI RETE PER AMBIENTI INDUSTRIALI Ideali per funzionare in ambienti critici. In metallo, protezione contro disturbi elettromagnetici, sbalzi di temperatura e condizioni ambientali difficili.</p> <p>Switch con 5 porte 10/100 Switch con 8 porte 10/100 Switch con 8 porte 10/100 - 2 porte 10/100/1000 e 2 porte SFP per fibra ottica Switch Poe industriale a 3 Porte Gigabit RJ45 con 2 Porte Uplink SFP Switch Poe industriale a 4 porte Gigabit RJ45 con 1 porta Uplink RJ45 Switch Poe industriale a 4 porte Poe 10/100, 1 porta SFP, 1 porta Uplink Switch Poe industriale a 8 porte Poe 10/100, 1 porta SFP, 1 porta Uplink Gigabit 1000 MBPS Switch con 4 porte Gigabit Poe</p>	
	<p>DN653025 DN653100 DN653300</p>	<p>ALIMENTATORI PER SWITCH INDUSTRIALI Conformi ai più alti standard di risparmio energetico (80Plus) e 2010 ErP (Energy Conservation Regulation). Temperatura operativa da -15 a 50°C, che rendono i dispositivi adatti per ambienti industriali estremi. Montaggio standard e Din Rail.</p> <p>Alimentatore per Switch Industriali 24 Volt 25 Watt Alimentatore per Switch Industriali 48 Volt 100 Watt Alimentatore per Switch Industriali 48 Volt 300 Watt</p>	

	COD.	DESCRIZIONE	EURO
	DN82000	<p>CHASSIS 19" A 14 POSTI PER MEDIA CONVERTER Chassis a 2 unità per contenere in un armadio rack fino a 14 media converter Digitus della serie DN-82x1x, DN-82x2x and DN-82x3x. Hot-swap per ogni media converter. Alimentatore ridondante per garantire funzionalità continua.</p>	
	DN82010 DN82020	<p>MEDIA CONVERTER 10/100 MULTIMODE Converte un segnale di rete su cavo RJ45 8 poli 10/100 Base-TX a fibra ottica 100 Base-FX Multimode Dual Fibre. 1 connettore SC o ST, 1 x RJ-45. Distanza fino a 2 Km. Interfaccia Auto MDI-X / Porta RJ-45. Con Led per la segnalazione dello status, link e stato delle porte. LED indicatori per: Alimentazione / Link / Attività / Full-Duplex/Half Duplex. Rilevazione automatica Half / Full Duplex. Alimentatore incluso. Convertitore RJ45 – Fibra ottica ST Convertitore RJ45 – Fibra ottica SC</p>	
	DN82110 DN82120	<p>MEDIA CONVERTER 10/100/1000 MULTIMODE Converte un segnale di rete su cavo RJ45 8 poli 10/100/1000 Base-TX a fibra ottica 1000 Base-SX Multimode Dual Fibre. 1 connettore SC o ST, 1 x RJ-45. Distanza fino a 0,5 Km. Interfaccia Auto MDI-X / Porta RJ-45. Con Led per la segnalazione dello status, link e stato delle porte. LED indicatori per: Alimentazione / Link / Attività / Full-Duplex/Half Duplex.. Rilevazione automatica Half / Full Duplex. Alimentatore incluso. Convertitore RJ45 – Fibra ottica ST Convertitore RJ45 – Fibra ottica SC</p>	
	DN82022 DN82023	<p>MEDIA CONVERTER 10/100 RJ45 - FIBRA OTTICA SC BIDIREZIONALE SINGLEMODE FX Singlemode, BiDi, WDM, 10/100Base-TX a 100Base-FX, connettori SC, fino a 20 km. Questo tipo di adattatore è la soluzione ideale per la conversione di segnali da cavo di rete a fibra ottica. Si può quindi usare una rete mista fibra ottica/rame senza ricablare tutta l'infrastruttura. La fibra ottica permette inoltre distanze molto maggiori, e si può usare per le tratte più lunghe. Connettori: 1x RJ45, 1x SC Simplex. Per cavi con sezione 9/125µm Adattatore TX1310/RX1550nm Adattatore TX1550/RX1310nm</p>	
	DN82030	<p>MEDIA CONVERTER 10/100 CON ALLOGGIAMENTO PER MODULO SFP Questo tipo di adattatore è la soluzione ideale per la conversione di segnali da cavo di rete a fibra ottica. Si può quindi usare una rete mista fibra ottica/rame senza ricablare tutta l'infrastruttura. La fibra ottica permette inoltre distanze molto maggiori, e si può usare per le tratte più lunghe. Connettori: 1x RJ45, 1x modulo SFP (non incluso). Distanza fino a 80km. Supporta gli standard IEEE 802.3 Ethernet, IEEE 802.3u Fast Ethernet.</p>	
	DN82130 DN82131	<p>MEDIA CONVERTER RJ45 CON ALLOGGIAMENTO PER MODULO SFP I connettori sono RJ45 femmina, per inserire il cavo, e slot SFP, per inserire un modulo in fibra ottica. (DN81000, DN81001, DN81003 ecc.) Questo tipo di adattatore è la soluzione ideale per la conversione di segnali da cavo di rete a fibra ottica. Si può quindi usare una rete mista fibra ottico/rame senza ricablare tutta l'infrastruttura. Connettori: 1x RJ45 ethernet per rete, 1x SFP Convertitore 10/100/1000 Mbps Convertitore 1000 Mbps</p>	



TRANSCEIVER FIBRA OTTICA



COD.	DESCRIZIONE	EURO
 DN82021	MEDIA CONVERTER 10/100 SINGLE MODE Converte un segnale di rete su cavo RJ45 8 poli 10/100 Base-TX in un segnale a fibra ottica 100 Base-FX Singlemode, permettendo così di estendere di molto un segnale di rete che normalmente arriva fino a 90 metri. 1 connettore SC, 1 x RJ-45. Distanza fino a 20 Km. Interfaccia Auto MDI-X. Con Led per la segnalazione dello status, link e stato delle porte. LED indicatori per: Alimentazione / Link / Attività. Rilevazione automatica Half / Full Duplex. Alimentatore incluso.	
 DN82121	MEDIA CONVERTER 10/100/1000 SINGLE MODE Converte un segnale di rete su cavo RJ45 8 poli 10/100/1000 Base-TX a fibra ottica 1000 Base-LX Singlemode Dual Fibre. 1 connettore SC, 1 x RJ-45. Distanza fino a 10 Km. Interfaccia Auto MDI-X / Porta RJ-45. Con Led per la segnalazione dello status, link e stato delle porte. LED indicatori per: Alimentazione / Link / Attività / Full-Duplex/Half Duplex. Rilevazione automatica Half / Full Duplex. Alimentatore incluso.	
 DN82050	ESTENSORE FAST ETHERNET RJ45 / BNC E' un adattatore che converte un connettore RJ45 8 poli in uno BNC. VDSL compatibile, fino a 3km. Connettori: 1x RJ45, 1x RJ11. DIP-Switch per CO/CPE, Fast/Interleaved Modi e Signal/Noise Ratio. Compatibile coi seguenti standard: 802.3 10Base-T, 802.3u 100Base-TX, 802.3x Full Duplex, ETSI, ANSI, ITU-T G.993.1 (VDSL). Fino a 100/60 Mbps (90/90 Mbps con data rate sincrono) entro una distanza di 300 metri e 40/10 Mbps fino a 3 km. Si usano in coppia.	
 DN85002 DN85003 DN85004	MINI CONVERTITORI INDUSTRIALI FIBRA OTTICA Mini convertitori multimediali industriali DIGITUS® progettati per l'utilizzo in ambienti difficili, in grado di funzionare con temperatura tra -40 °C e 75 °C e un'umidità atmosferica dal 5 % al 95 %. Il piccolo alloggiamento rende possibile l'utilizzo in luoghi, dove non c'è abbastanza spazio. Può essere installato anche su una guida DIN o su parete. Alimentazione elettrica: 18 V-36 VCA, 12 V-60 VCC. Dimensioni (Lunghezza x Larghezza x Altezza): 59 mm x 36 mm x 49 mm Mini Convertitore Industriale Rj45 10/100 Tx - Fibra Ottica Sc Singlemode Mini Convertitore Industriale Rj45 10/100 Tx - Fibra Ottica St Multimode Mini Convertitore Industriale Rj45 10/100 Tx - Fibra Ottica Sfp	

POWER OVER ETHERNET

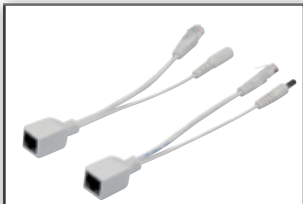

COD.	DESCRIZIONE	EURO
 DN95001	KIT DI CAVI POE PASSIVI Kit di cavi POE Power Over Ethernet. Il kit e' formato da un cavo splitter trasmettitore dove entra il segnale di rete Cat. 5E 10/100 Mbps e di alimentazione DC, con un connettore di alimentazione femmina jack e un connettore maschio RJ45, e un cavo splitter ricevitore con un connettore RJ45 8 poli maschio per il segnale di rete e un connettore jack RJ45 8 poli per l'alimentazione, diametro 5,5 mm./2,1 mm. Usando questo splitter si possono quindi alimentare i dispositivi ethernet installati in luoghi dove non ci sia alimentazione elettrica, ad esempio telecamere IP, permettendo di installare solo il cavo di rete e facendo viaggiare l'alimentazione su questo cavo. Distanza massima 5 metri. Piedinatura: 1/2/3/6 per trasferimento dati, 4/5/7/8 per alimentazione.	
 DN95002	ADATTATORE POE PASSIVO Per alimentare dispositivi Power over Ethernet senza installare cavi di alimentazione aggiuntivi. Visto che molti dispositivi di rete devono essere alimentati, spesso si deve affrontare il problema della mancanza di alimentazione. Questo dispositivo permette di mettere l'alimentazione su un cavo di rete RJ45 e alimentare un dispositivo POE. Per reti 10/100 Cat. 5E. Con un connettore RJ45 femmina, un connettore femmina alimentazione DC 5,5 mm, un connettore RJ45 PoE. Piedinatura: 1/2/3/6 per trasferimento dati, 4/5/7/8 per alimentazione. Predisposto per montaggio a muro.	

	COD.	DESCRIZIONE	EURO
	<p>DN95102 DN951032 DN95104 DN95202 DN95203</p>	<p>ADATTATORI POE ATTIVI Usando gli adattatori POE (Power over Ethernet) si possono alimentare dispositivi di rete 10/100 Mbps alimentati fino a 12 volt, direttamente con lo stesso cavo di rete che porta il segnale e senza installare cavi di alimentazione aggiuntivi. Esempio d'uso: nel DN95102 o in un altro trasmettitore (iniettore) si collega il cavo rete nella presa 8 poli RJ45, e l'alimentazione 220 volt nella presa di alimentazione del dispositivo. Nella presa output del DN95102 si collega un cavo di rete CAT 5E che trasporta il segnale di rete e l'alimentazione. Nel DN95202 o in un altro ricevitore (splitter), si inserisce il cavo di rete RJ45 nella presa input, si seleziona il voltaggio desiderato, poi si mette il cavo di rete nella presa output RJ45 per il collegamento alla rete e si inserisce il cavetto di alimentazione per alimentare il dispositivo di rete. Iniettore POE 48 volt, 16 watt Iniettore POE + 102.3 AT 30 watt Iniettore POE + 102.3 AT 60 watt Ricevitore attivo POE (splitter 10/100) voltaggi 5v (2a), 7,5v (1,4a) 9v (1,2a), 12v (0,9a) Ricevitore attivo POE (splitter 10/100/1000) voltaggi 5v (4a), 7,5v (2,7a) 9v (2,3a), 12v (1,7a)</p>	
	<p>DN82060</p>	<p>SET FAST ETHERNET POE + PROLUNGA VDSL 500 MT Set prolunga Fast Ethernet VDSL. La soluzione POE per un prolungamento della rete esistente fino a 500 metri. Il trasmettitore è alimentato attraverso PoE, quindi non è necessario un alimentatore separato ed è possibile utilizzare il dispositivo anche quando non sono disponibili linee di alimentazione o prese. Il segnale PoE è trasmesso al ricevitore attraverso il cavo coassiale o RJ45, in modo che è possibile raggiungere un'estensione massima di 500 m.</p>	
	<p>DN95122</p>	<p>AMPLIFICATORE POE CON SPLITTER 1 ENTRATA 2 USCITE Per prolungare il segnale Ethernet POE fino a 300 metri. Il segnale entra nel dispositivo e viene sdoppiato dopo la tratta. L'alimentatore è alimentato attraverso PoE (Power over Ethernet), quindi non è necessario un alimentatore separato ed è possibile utilizzare il dispositivo anche dove non ci sono collegamenti elettrici né prese per aumentare in modo significativo la vostra portata.</p>	
	<p>DN95322 DN95323</p>	<p>SWITCH DI RETE POE 10/100 CONFIGURAZIONE VLAN Grazie al supporto PoE+ (30 W), avete soltanto bisogno di un cavo (cavo di rete) per il trasferimento dei dati e l'alimentazione. In questo modo è possibile espandere la propria rete anche se non sono disponibili linee di alimentazione o prese. Con l'interruttore DIP integrato per CCTV, attivate la modalità VLAN (Virtual Local Area Network). Grazie alla separazione della porta, si ha un'identificazione ottimale e rapida dei dispositivi collegati (per esempio telecamere collegate alla rete IP) senza l'utilizzo di un'interfaccia web. Switch di rete POE 4 porte 10/100 configurazione VLAN Switch di rete POE 8 porte 10/100 configurazione VLAN</p>	
	<p>DN95111 DN95113</p>	<p>SWITCH MIDSPAN CON PORTE POE 802.3af Permette di ridurre i cavi per i telefoni IP e i dispositivi POE. Conforme allo standard PoE 802.3af. Input: 8/16 porte RJ45 con 10/100 Mbps Output: 8-16 porte RJ45 con 10/100 Mbps + PoE (15.4 Watt per porta) Ogni porta ha protezione per i corto circuiti, limitazione della corrente in uscita, completo Powered Device (PD) detection and classification. Con accessori per montaggio a rack 19".</p>	<p>NOVITA'</p>
	<p>DN95311 DN95312 DN95313</p>	<p>SWITCH POE CON PORTE 10/100 Switch POE (power over ethernet) a 8 porte RJ45 10/100 baseTX con Web Management concepito per reti piccole o medie. Ha delle porte PoE IEEE 802.3af che forniscono fino a 48V/DC 15.4 watt per porta. Per ogni porta lo switch controlla che il dispositivo che riceve il segnale sia POE compatibile, altrimenti manda solo il segnale di rete per non danneggiare il dispositivo. Si possono utilizzare normali cavi e prese di rete. Con applicazioni QoS/CoS, VLAN, Port Configuration. Con staffe per montaggio rack 19". Switch con 8 porte 10/100 Switch con 16 porte 10/100 Switch Full Power con 24 porte 10/100 con 2 porte SFP e 2 poerte Gigabit</p>	

POWER OVER ETHERNET



COD.	DESCRIZIONE	EURO
E20089	SWITCH POE 10/100/1000 MBIT 5 PORTE Switch con funzione Power over Ethernet (PoE), con 5 porte Gigabit 10/100/1000 MBit/s 4 porte con funzione di iniettore POE. Non richiede configurazione, individua automaticamente i dispositivi IEEE 802.3af Powered Devices (PD). L'alimentazione viene trasmessa insieme ai dati con un singolo cavo permettendo di espandere la rete in luoghi dove non sia possibile avere prese di alimentazione. Fino a 30 watt per ogni porta. Individuazione automatica e protezione dei dispositivi non standard Ethernet. Supporta 10/100 Base-TX.	



CAVI PER RETI CATEGORIA 5 E

MT	DESCRIZIONE - CODICE	EURO
	CAVO UTP NON SCHERMATO PER RETI CATEGORIA 5 E non schermato - cavo 4x2 AWG 26/7 con 2 connettori RJ45 - 8 poli Codice grigio Codice rosso Codice giallo Codice verde Codice blu Codice nero Codice bianco 0.25 DK15120025 DK15120025R DK15120025Y DK15120025G DK15120025B DK15120025BL DK15120025WH 0.50 DK1512005 DK1512005R DK1512005Y DK1512005G DK1512005B DK1512005BL DK1512005WH 1 DK1512010 DK1512010R DK1512010Y DK1512010G DK1512010B DK1512010BL DK1512010WH 2 DK1512020 DK1512020R DK1512020Y DK1512020G DK1512020B DK1512020BL DK1512020WH 3 DK1512030 DK1512030R DK1512030Y DK1512030G DK1512030B DK1512030BL DK1512030WH 5 DK1512050 DK1512050R DK1512050Y DK1512050G DK1512050B DK1512050BL DK1512050WH 7 DK1512070 DK1512070R DK1512070Y DK1512070G DK1512070B DK1512070BL 10 DK1512100 DK1512100R DK1512100Y DK1512100G DK1512100B DK1512100BL DK1512100WH 15 DK1512150 DK1512150R DK1512150Y DK1512150G DK1512150B DK1512150BL 20 DK1512200 DK1512200R DK1512200Y DK1512200G DK1512200B DK1512200BL DK1512200WH 30 DK1512300 DK1512300R DK1512300Y DK1512300G DK1512300B DK1512300WH 50 LP8968 LP8965 DK1512500G	
	CAVO SCHERMATO PER RETI CATEGORIA 5 E schermato - cavo 4x2 AWG 26/7 con 2 connettori RJ45 - 8 poli Codice grigio Codice rosso Codice giallo Codice verde Codice blu Codice nero 0.25 DK15220025 DK15220025R DK15220025Y DK15220025G DK15220025B DK15220025BL DK15220025WH 0.50 DK1522005 DK1522005R DK1522005Y DK1522005G DK1522005B DK1522005BL DK1522005WH 1 DK1522010 DK1522010R DK1522010Y DK1522010G DK1522010B DK1522010BL DK1522010WH 2 DK1522020 DK1522020R DK1522020Y DK1522020G DK1522020B DK1522020BL DK1522020WH 3 DK1522030 DK1522030R DK1522030Y DK1522030G DK1522030B DK1522030BL DK1522030WH 5 DK1522050 DK1522050R DK1522050Y DK1522050G DK1522050B DK1522050BL DK1522050WH 7 DK1522070 DK1522070R DK1522070Y DK1522070G DK1522070B DK1522070BL DK1522070WH 10 DK1522100 DK1522100R DK1522100Y DK1522100G DK1522100B DK1522100BL DK1522100WH 15 DK1522150 DK1522150R DK1522150Y DK1522150G DK1522150B DK1522150BL 20 DK1522200 DK1522200R DK1522200Y DK1522200G DK1522200B DK1522200BL 30 DK1522300 DK1522300R DK1522300Y DK1522300G DK1522300B DK1522300BL 50 DK1522500	



COD.	DESCRIZIONE	EURO
	CAVO SCHERMATO INCROCIATO per collegare 2 HUB senza usare la porta UPLINK o per collegare direttamente due schede rete. Colore grigio - custodie colorate	
	CAVI CATEGORIA 5E SCHERMATI F/UTP DK1521005CO Cavo rete incrociato Mt. 0,50 Cat. 5E DK1521010CO Cavo rete incrociato Mt. 1 Cat. 5E DK1521020CO Cavo rete incrociato Mt. 2 Cat. 5E DK1521030CO Cavo rete incrociato Mt. 3 Cat. 5E DK1521050CO Cavo rete incrociato Mt. 5 Cat. 5E DK1521100CO Cavo rete incrociato Mt. 10 Cat. 5E	
	CAVI CATEGORIA 6 SCHERMATI DK1641010CO Cavo rete incrociato Mt. 1 Cat. 6 DK1641020CO Cavo rete incrociato Mt. 2 Cat. 6 DK1641030CO Cavo rete incrociato Mt. 3 Cat. 6 DK1641050CO Cavo rete incrociato Mt. 5 Cat. 6 DK1641100CO Cavo rete incrociato Mt. 10 Cat. 6	
	CAVI CATEGORIA 5E NON SCHERMATI E10264 Cavo rete incrociato Mt 0.5 Cat 5E UTP E10265 Cavo rete incrociato Mt 1 Cat 5E UTP E10266 Cavo rete incrociato Mt 2 Cat 5E UTP E10267 Cavo rete incrociato Mt 3 Cat 5E UTP E10268 Cavo rete incrociato Mt 5 Cat 5E UTP E10269 Cavo rete incrociato Mt 10 Cat 5E UTP	

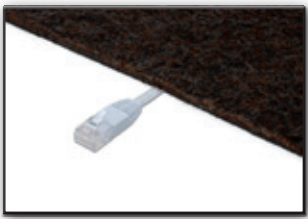
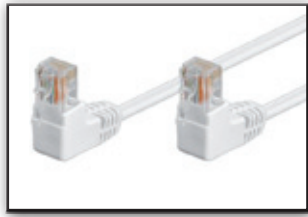

CAVI PER RETI CATEGORIA 5 E

	MT.	DESCRIZIONE	EURO
		CAVO UTP PER RETI CAT 5E PIATTO Ideale per passare sotto mobili o cassettiere. Non schermato - cavo 4x2 AWG 26/7 con 2 connettori RJ45 - 8 poli	
	0.5	Codice giallo Codice verde Codice nero Codice bianco DK1511005FY DK1511005FG DK1511005FBL DK1511005FWH	
	1	DK1511010FY DK1511010FG DK1511010FBL DK1511010FWH	
	2	DK1511020FY DK1511020FG DK1511020FBL DK1511020FWH	
	3	DK1511030FY DK1511030FG DK1511030FBL DK1511030FWH	
	5	DK1511050FY DK1511050FG DK1511050FBL DK1511050FWH	
		CAVO RETE UTP CAT.5E CONNETTORI RJ45 A 90 GRADI Cavi Patch per reti ethernet Categoria 5E non schermati U-UTP. Connettore angolato per facilitare l'installazione in ambienti stretti. 2 x connettori 8 poli RJ45. Guaina: PVC. Colore grigio.	
	E10211	Cavo Mt 0.25	
	E10212	Cavo Mt 0.5	
	E10213	Cavo Mt 1	
	E10214	Cavo Mt 2	
	E10215	Cavo Mt 3	
	E10216	Cavo Mt 5	
	E10217	Cavo Mt 10	
	E10218	Cavo Mt 15	

CAVI PER RETI UTP CATEGORIA 6 NON SCHERMATI

	COD.	DESCRIZIONE	EURO
		CAVO RETE UTP CAT 6 NON SCHERMATI Cavi per reti categoria 6. Supportano velocità 10/100/1000 Gigabit, 250 Mhz. Categoria: CAT 6 Classe E. Cappuccio con protezione della linguetta di aggancio. Schermatura: U-UTP, non schermato. Struttura del cavo: 4 x 2 AWG 26/7. Copertura: PVC. Materiale: CCA.	
	DK1612A005	Cavo Mt. 0,5	NOVITA'
	DK1612A010	Cavo Mt. 1	
	DK1612A020	Cavo Mt. 2	
	DK1612A030	Cavo Mt. 3	
	DK1612A050	Cavo Mt. 5	
	DK1612A070	Cavo Mt. 7	
	DK1612A100	Cavo Mt. 10	
	DK1612A150	Cavo Mt. 15	
	DK1612A200	Cavo Mt. 20	

CAVI PER RETI CATEGORIA 6 NON SCHERMATI



Categoria 6 non schermati U-UTP **in rame**.

La lunghezza del cavo è stampata sul connettore.

Copriconnettore con protezione della linguetta per prevenirne la rottura.

Certificato UL - Conduttori 4 x 2 AWG 26/7 8 poli RJ45, Twisted Pair - Guaina PVC

Lunghezza	Codice grigio	Codice nero	Codice blu	Codice rosso	Codice giallo	Codice verde	EURO
Mt. 0,25	DK16140025	DK16140025BL	DK16140025B	DK16140025R	DK16140025Y	DK16140025G	0,63
Mt. 0,5	DK1614005	DK1614005BL	DK1614005B	DK1614005R	DK1614005Y	DK1614005G	
Mt. 1	DK1614010	DK1614010BL	DK1614010B	DK1614010R	DK1614010Y	DK1614010G	
Mt. 1,5	DK1614015						
Mt. 2	DK1614020	DK1614020BL	DK1614020B	DK1614020R	DK1614020Y	DK1614020G	
Mt. 3	DK1614030	DK1614030BL	DK1614030B	DK1614030R	DK1614030Y	DK1614030G	
Mt. 5	DK1614050	DK1614050BL	DK1614050B	DK1614050R	DK1614050Y	DK1614050G	
Mt. 7	DK1614070	DK1614070BL	DK1614070B	DK1614070R	DK1614070Y	DK1614070G	
Mt. 10	DK1614100	DK1614100BL	DK1614100B	DK1614100R	DK1614100Y	DK1614100G	
Mt. 15	DK1614150						
Mt. 20	DK1614200						
Mt. 30	DK1614300						
Lunghezza	Codice bianco	Codice viola	Codice magenta	Codice arancione	EURO		
Mt. 0,25	DK16140025W	DK16140025VI	DK16140025MG	DK16140025OR			
Mt. 0,5	DK1614005WH	DK1614005VI	DK1614005MG	DK1614005OR			
Mt. 1	DK1614010W	DK1614010VI	DK1614010MG	DK1614010OR			
Mt. 2	DK1614020WH	DK1614020VI	DK1614020MG	DK1614020OR			
Mt. 3	DK1614030WH	DK1614030VI	DK1614030MG	DK1614030OR			
Mt. 5	DK1614050WH	DK1614050VI	DK1614050MG	DK1614050OR			

SUL NOSTRO SITO TROVATE LE SCHEDE TECNICHE DEI PRODOTTI

CAVI PER RETI CATEGORIA 6 DOPPIA SCHERMATURA S-FTP LSOH



Connettori stampati, con cappuccio per la protezione della linguetta.
 Materiale: rame
 Schermatura: S-FTP, doppia schermatura con foglio di alluminio e con calza metallica.
 La lunghezza del cavo è scritta sul connettore.
 Struttura: 4 x 2 AWG 27/7, connettori 8 poli RJ45.
 Guaina LSOH (LSZH Halogenfree, senza alogeni)

Lunghezza	Codice grigio	Codice nero	Codice blu	Codice rosso	Codice giallo	Codice verde	EURO
Mt. 0,25	DK16440025	DK16440025BL	DK16440025B	DK16440025R	DK16440025Y	DK16440025G	
Mt. 0,5	DK1644005	DK1644005BL	DK1644005B	DK1644005R	DK1644005Y	DK1644005G	
Mt. 1	DK1644010	DK1644010BL	DK1644010B	DK1644010R	DK1644010Y	DK1644010G	
Mt. 1,5	DK1644015						
Mt. 2	DK1644020	DK1644020BL	DK1644020B	DK1644020R	DK1644020Y	DK1644020G	
Mt. 3	DK1644030	DK1644030BL	DK1644030B	DK1644030R	DK1644030Y	DK1644030G	
Mt. 5	DK1644050	DK1644050BL	DK1644050B	DK1644050R	DK1644050Y	DK1644050G	
Mt. 7	DK1644070	DK1644070BL	DK1644070B	DK1644070R	DK1644070Y	DK1644070G	
Mt. 10	DK1644100	DK1644100BL	DK1644100B	DK1644100R	DK1644100Y	DK1644100G	
Mt. 15	DK1644150						
Mt. 20	DK1644200						
Mt. 25	DK1644250						
Mt. 30	DK1644300						

Lunghezza	Codice viola	Codice magenta	Codice arancione	EURO
Mt. 0,25	DK16440025VI	DK16440025MG	DK16440025OR	
Mt. 0,5	DK1644005VI	DK1644005MG	DK1644005OR	
Mt. 1	DK1644010VI	DK1644010MG	DK1644010OR	
Mt. 2	DK1644020VI	DK1644020MG	DK1644020OR	
Mt. 3	DK1644030VI	DK1644030MG	DK1644030OR	
Mt. 5	DK1644050VI	DK1644050MG	DK1644050OR	

CAVI PER RETI CATEGORIA 6A UTP



COD.	DESCRIZIONE	EURO
DK1613A005 DK1613A010 DK1613A020 DK1613A030 DK1613A050 DK1613A070 DK1613A100	CAVI PER RETI CATEGORIA 6A UTP NON SCHERMATI HALOGENFREE Cavi di rete CAT 6A U-UTP Classe EA non schermati, in rame, Halogenfree, LS0H, AWG 26/7. Testati e verificati secondo le specifiche categoria 6A ISO/IEC 11801 e DIN EN 50173. Conformi alle specifiche ISO & EN. Con protezione del gancio di inserimento. Connettori RJ45 8 poli Lunghezza scritta sul connettore. Conduttori: 4x 2 AWG 26/7. Guaina LSZH. Cavo rete Mt. 0,5 Cavo rete Mt. 1 Cavo rete Mt. 2 Cavo rete Mt. 3 Cavo rete Mt. 5 Cavo rete Mt. 7 Cavo rete Mt. 10	

CAVI PER RETI CATEGORIA 6A DOPPIA SCHERMATURA S-FTP LSOH



Cavi patch per reti ethernet Categoria 6A.
 Con 2 connettori RJ45 8 poli. - Connettori stampati, con cappuccio per la protezione della linguetta.
 Materiale: rame - Schermatura: S-FTP, schermatura con foglio di alluminio e con calza metallica.
 La lunghezza del cavo è scritta sul connettore. - Struttura: 4 x 2 AWG 27/7, doppiino ritorto
 Configurazione: 1:1 - Guaina LSOH (LSZH Halogenfree, senza alogeni)



Lunghezza	Codice grigio	Codice nero	Codice blu	Codice rosso	Codice giallo	Codice verde	EURO
Mt. 0,25	DK1644A0025	DK1644A0025BL	DK1644A0025B	DK1644A0025R	DK1644A0025Y	DK1644A0025G	
Mt. 0,5	DK1644A005	DK1644A005BL	DK1644A005B	DK1644A005R	DK1644A005Y	DK1644A005G	
Mt. 1	DK1644A010	DK1644A010BL	DK1644A010B	DK1644A010R	DK1644A010Y	DK1644A010G	
Mt. 2	DK1644A020	DK1644A020BL	DK1644A020B	DK1644A020R	DK1644A020Y	DK1644A020G	
Mt. 3	DK1644A030	DK1644A030BL	DK1644A030B	DK1644A030R	DK1644A030Y	DK1644A030G	
Mt. 5	DK1644A050	DK1644A050BL	DK1644A050B	DK1644A050R	DK1644A050Y	DK1644A050G	
Mt. 7	DK1644A070	DK1644A070BL	DK1644A070B	DK1644A070R	DK1644A070Y	DK1644A070G	
Mt. 10	DK1644A100	DK1644A100BL	DK1644A100B	DK1644A100R	DK1644A100Y	DK1644A100G	
Mt. 15	DK1644A150	DK1644A150BL			DK1644A150Y	DK1644A150G	
Mt. 20	DK1644A200	DK1644A200BL	DK1644A200B	DK1644A200R	DK1644A200Y	DK1644A200G	
Mt. 25	DK1644A250	DK1644A250BL	DK1644A250B	DK1644A250R	DK1644A250Y	DK1644A250G	
Mt. 30	DK1644A300	DK1644A300BL	DK1644A300B	DK1644A300R	DK1644A300Y	DK1644A300G	

CAVI RETE S-FTP DOPPIA SCHERMATURA CAT. 6A CON CAVO CAT.7 HALOGENFREE DRAKA UC900





Cavi Patch PimF per reti di altissima qualità, con cavo Categoria 7 (pair in metal foil, coppie schermate singolarmente), conforme alle specifiche categoria 6A S-FTP LS0H Le migliori prestazioni e qualità di collegamento per la vostra rete grazie alla qualità del cavo, dei connettori e della schermatura. Con 2 connettori RJ45 Hirose 8 poli TM21, schermati Cappucci stampati con protezioni avvolgenti e rilasci controllati Cavo DRAKA UC 900 SS Cat7 S-FTP PimF UL-Listed
 Schermatura: S-FTP, Coppia con rivestimento in metallo e schermatura sul totale dei conduttori
 Conduttori: 4 x 2 AWG 27/7 in rame, doppino ritorto twisted pair ethernet.





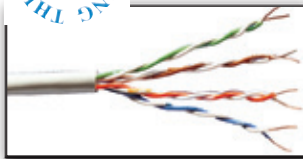

	COD.	DESCRIZIONE	EURO
	DK1643A005	Mt. 0,5	
	DK1643A010	Mt. 1	
	DK1643A020	Mt. 2	
	DK1643A030	Mt. 3	
	DK1643A050	Mt. 5	
	DK1643A070	Mt. 7	
	DK1643A100	Mt. 10	
	DK1643A150	Mt. 15	
	DK1643A200	Mt. 20	





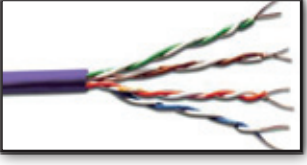
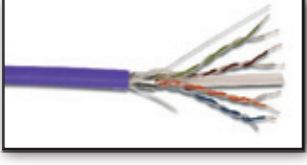

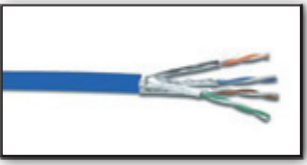
CAVI PER RETI S-FTP CAT. 6 DOPPIA SCHERMATURA

	COD.	DESCRIZIONE	EURO
		CAVO RETE S-FTP CAT.6 DOPPIA SCHERMATURA COLORE NERO MT. 1 DA ESTERNO Cavi resistenti agli UV, per esterno., categoria 6 classe E. Adatti ad ambienti con forti fluttuazioni di temperatura ed esposizione solare. In rame, guaina PE. Protezione della linguetta nei connettori.	
	DK1644010BLOD	Cavo Mt. 1	
	DK1644010BLOD	Cavo Mt. 2	
	DK1644010BLOD	Cavo Mt. 3	
	DK1644010BLOD	Cavo Mt. 5	
DK1644010BLOD	Cavo Mt. 10		



CAVI PER RETI IN MATASSE IN RAME

	COD.	DESCRIZIONE	EURO
	DK1511V11	CAVO PER RETI SOLIDO CATEGORIA 5E UTP 4 coppie UTP non schermato solido AWG 24/1, in rame Cavo solido UTP in matassa da 100 Mt. Cavo solido UTP in matassa da 305 Mt.	
	DK1511V3051		
	DK1511P11	CAVO PER RETI FLESSIBILE CATEGORIA 5E UTP 4 coppie UTP non schermato flessibile AWG 24/7, in rame Cavo flessibile UTP in matassa da 100 Mt. Cavo flessibile UTP in matassa da 305 Mt.	
	DK1511P3051		
	DK1521V11	CAVO PER RETI SOLIDO CATEGORIA 5E SCHERMATO 4 coppie F-UTP schermato solido AWG 24, in rame Cavo solido F-UTP in matassa da 100 Mt. Cavo solido F-UTP in matassa da 305 Mt.	
	DK1521V3051		
	DK1521P11	CAVO PER RETI FLESSIBILE CATEGORIA 5E SCHERMATO 4 coppie F-UTP schermato flessibile AWG 26/7, in rame Cavo flessibile F-UTP in matassa da 100 Mt. Cavo flessibile F-UTP in matassa da 305 Mt.	
	DK1521P3051		
	DK1531P11	CAVO PER RETI FLESSIBILE CATEGORIA 5E DOPPIA SCHERMATURA 4 coppie SF-UTP doppia schermatura flessibile AWG 26/7, in rame Cavo flessibile SF-UTP in matassa da 100 Mt. Cavo flessibile SF-UTP in matassa da 305 Mt.	
	DK1531P3051		

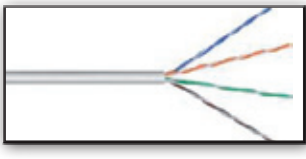
	COD.	DESCRIZIONE	EURO
	DK1531V3051	CAVO PER RETI SOLIDO CATEGORIA 5E DOPPIA SCHERMATURA 4 coppie SF-UTP doppia schermatura solido AWG 24/1, in rame Cavo solido SF-UTP in matassa da 305 Mt.	
	DK1611P11 DK1611P3051	CAVO PER RETI FLESSIBILE CATEGORIA 6 UTP 4 coppie UTP non schermato flessibile AWG 24/7, in rame Cavo flessibile UTP in matassa da 100 Mt. Cavo flessibile UTP in matassa da 305 Mt.	
	DK1613VH1 DK1613VH305	CAVO SOLIDO NON SCHERMATO UTP HALOGENFREE PER RETI CATEGORIA 6 IN RAME Con cavo AWG 23. Rivestimento esterno: LSOH. Colore: Viola. Standard di ritardanza fiamma: IEC 60332-1-1 (1.2)(2004-07) Matassa Mt. 100 Matassa Mt. 305	
	DK1623VH1 DK1623VH305	MATASSA CAVO SOLIDO HALOGENFREE PER RETI CATEGORIA 6 IN RAME Bobina cavo solido di installazione categoria 6. Ogni cavo è formato da conduttori isolati in polietilene AWG 23 in 8 colori. Conduttore AWG 23. Rivestimento esterno: LSOH Matassa Mt. 100 schermata F-UTP Matassa Mt. 305 schermata F-UTP	
	083561 083551	CAVO FLESSIBILE SCHERMATO F-UTP PER RETI CATEGORIA 6 Matassa cavo rete flessibile (multifilare). Numero di conduttori: 8 poli in 4 coppie ritorte (twisted pair) F/UTP. Rivestimento esterno: PVC. Colore: grigio. Supporta gigabit 10/100/1000. Cavo flessibile F-UTP in matasse da 100 Mt. Cavo flessibile F-UTP in matasse da 305 Mt.	
	DK1613AVH305 DK1623AVH1 DK1623AVH305	MATASSA CAVO SOLIDO HALOGENFREE PER RETI CATEGORIA 6A IN RAME DIGITUS CAT 6A U-FTP Cavo di installazione solido, Colore blu. Cavo unifilare, specifico per reti, per inserimento nelle prese a muro delle installazioni di rete. Conduttori AWG 23. 500 MHz, supporta Gigabyte 10/100/1000. Schermatura su ogni coppia: foglio di alluminio, garantendo una copertura del 100% Matassa Mt. 305 non schermata UTP Matassa Mt. 100 schermato U/FTP Matassa Mt. 305 schermato U/FTP	
	DK1741VH11 DK1741VH51 DK1741VH051	CAVO PER RETI SOLIDO CATEGORIA 7 1000MHZ S/FTP CLASSE F 4 coppie, cavo solido - schermatura sulla coppia e sul totale, AWG 23/1, HALOGEN FREE LSOH, in rame Cavo solido in matasse da 100 Mt. Cavo solido in matasse da 500 Mt. Cavo solido in matasse da 500 Mt. – Duplex 2x4x2 SFTP	

	COD.	DESCRIZIONE	EURO
	E10324 083501	CAVO PER RETI SOLIDO CATEGORIA 5E UTP Materiale: CCA. - I cavi solidi (unifilare) sono adatti per installazioni di rete ethernet CAT. 5E in prese a muro o pannelli patch. Cavo solido unifilare AWG 24 non schermato. Supporta gigabit 10/100/1000.	
	083511 08351M1 083591	CAVO PER RETI SOLIDO CATEGORIA 5E Matassa cavo rete solido (unifilare) non schermato. Materiale: CCA, AWG24 I cavi solidi (unifilare) sono adatti per installazioni di rete ethernet CAT. 5E in prese a muro o pannelli patch. Supporta gigabit 10/100/1000.	
	083571	CAVO PER RETI CATEGORIA 5E SOLIDO Materiale: CCA. Cavo 8 poli unifilare schermato F/UTP CAT. 5E 100 MHZ classe E Rivestimento esterno: PVC	
	083581	CAVO CATEGORIA 5E SOLIDO HALOGEN FREE Materiale: CCA. Cavo 8 poli unifilare schermato F/UTP CAT. 5E 100 MHZ classe E LSOH (LSZH) Halogenfree. Rivestimento esterno: halogenfree LSZH	
	E10404 083521 083591 E10262 08359M1	CAVO PER RETI SOLIDO CATEGORIA 6 Materiale: CCA Il cavo solido (unifilare) e' adatto per installazioni in prese a muro o pannelli patch CAT. 6. Cavo solido unifilare AWG 23 cat 6. Per applicazioni ethernet 10/100/1000 Gigabit.	
	083531	CAVO PER RETI SOLIDO CATEGORIA 6 UTP HALOGEN FREE LSZH Numero di conduttori: 8 poli in 4 coppie ritorte (twisted pair) U/UTP. Cavo non schermato. Materiale CCA. Rivestimento esterno: Halogen free LS0H. Colore: grigio. Supporta gigabit 10/100/1000.	
	E10287 E10271	CAVO CAT 5E FLESSIBILE CCA Matassa 305 metri cavo rete CAT 5E flessibile AWG26/7 non schermato U/UTP guaina PVC Matassa 100 metri cavo rete CAT 5E flessibile AWG26/7 schermato F/UTP guaina PVC	

CONNETTORI PER RETI



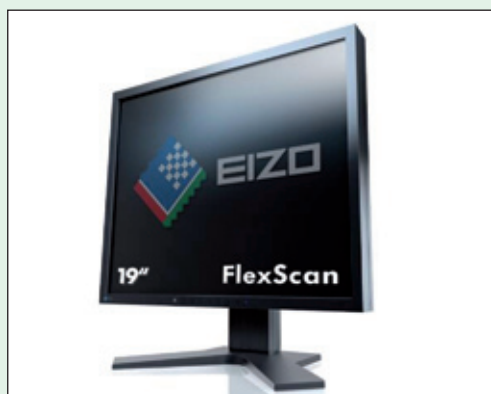





	COD.	DESCRIZIONE	EURO
	PL818 08786 PL819 PL820 PL824 PL818C	PLUG 8 POLI PER RETI CATEGORIA 5E PLUG 8 poli RJ45 Cat. 5E non schermato per cavo flessibile PLUG 8 poli RJ45 Cat. 5E schermato per cavo flessibile PLUG 8 poli RJ45 Cat. 5E non schermato per cavo solido PLUG 8 poli RJ45 Cat. 5E schermato per cavo solido AWG-23/1 PLUG 8 poli RJ45 Cat. 6 non schermato per cavo solido PLUG 8 poli RJ45 Cat. 5E non schermato Short Body (necessita di pinza apposita) <i>Pinze per connettori a pagina 98</i>	
	AK219602 AK219603	PLUG 8 POLI PER RETI CON INSERITORI CATEGORIA 6 Risolve il problema dell'inserimento dei conduttori nel PLUG 8 poli. I conduttori vengono comodamente infilati in un inserto esterno, che a sua volta, poi, verrà inserito nel plug. Per cavo flessibile. Plug 8 poli non schermato categoria 6 per reti Plug 8 poli schermato categoria 6 per reti	
	E20202 E20169	PLUG 8 POLI PER RETI CON INSERITORI CATEGORIA 6/6A/7/7A Connettori schermati con inseritori per cavi Cat. 6 - Cat. 6A - Cat. 7 e Cat. 7A. Contatti dorati (50µ). Per cavo solido o flessibile. Sezione massima dei conduttori AWG23. Diametro massimo del cavo 8 mm. Inseritore per facilitare l'inserimento del cavo incluso.	NOVITA'
	AMO6A88HRS	CONNETTORE RJ45 SCHERMATO CAT.6A PER CAVO RETE HIROSE Necessita della pinza codice DN94008 per l'installazione. Spina modulare Hirose RJ45 TM31 per cavo flessibile fino a categoria 6A. Completamente schermate con serracavo e guaina di protezione antipiega (nera). Supporto per 10 Gigabit Ethernet. Per cavo AWG (27/7 ... 24/7)	
	08394 08393 08390 08391 08392 LP8737	COPRICONNETTORE PER PLUG RJ45 CON CAVO CAT 5E Copriconnettore Nero Copriconnettore Rosso Copriconnettore Verde Copriconnettore Blu Copriconnettore Giallo Copriconnettore Grigio	





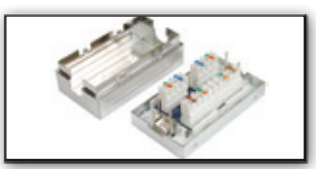

Sul nostro sito trovate
la gamma completa dei monitor
di alta fascia

EIZO



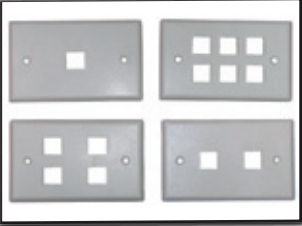

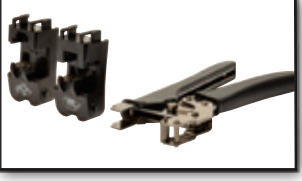

CONNETTORI PER RETI

	COD.	DESCRIZIONE	EURO
 	<p>R10082 R10083</p>	<p>CAPPUCCI DI PROTEZIONE Cappuccio di protezione antipolvere per proteggere i connettori 8 poli RJ45. Proteggono il connettore da danneggiamento o polvere. Colore nero.</p> <p>Confezione 10 cappucci protezione connettore maschio RJ45 Confezione 10 cappucci protezione connettore femmina RJ45</p>	
	<p>R10081</p>	<p>KIT 40 PEZZI LINGUETTE DI RICAMBIO CONNETTORI RJ45 8 POLI Set con 40 linguette per riparare i plug RJ45 quando si rompono: 4 colori diversi, giallo, rosso, verde, blu. Utili anche per differenziare i cavi. Un problema che si può riscontrare comunemente è la rottura della linguetta sul connettore RJ45 di rete. Con questa linguetta di ricambio si può effettuare la riparazione del cavo di rete danneggiato. La linguetta di ricambio si mette al posto della vecchia, e il cavo si può usare nuovamente.</p>	
	<p>DN93513 DN93613 DN93906</p>	<p>ADATTATORE 8 POLI FEMMINA/FEMMINA Con ganci laterali per inserimento nei pannelli patch o placche a muro Adattatore 2x8 poli</p> <p>Adattatore 8 poli Categoria 5E schermato Adattatore 8 poli Categoria 6 schermato Adattatore 8 poli Categoria 6A schermato</p> <p><i>Pannelli Patch a Pagina 12</i></p>	
	<p>DN93901 ATAG88C6S DN93905</p>	<p>ADATTATORE 8 POLI FEMMINA/FEMMINA CATEGORIA 6</p> <p>Adattatore 2x8 poli Cat. 5E schermato Adattatore 2x8 poli Cat. 6 schermato Adattatore 2x8 poli Cat. 6A schermato</p>	
	<p>DN93902 DN93903 DN93907</p>	<p>SCATOLE DI CONNESSIONE PER RETI Scatola per unire due spezzoni di cavi rete. Connessione ad inserimento tramite connessioni da morsettieria.</p> <p>Scatola per cavo Categoria 5E Scatola per cavo Categoria 6 Scatola per cavo Categoria 7</p>	
	<p>LP21938 LP21939</p>	<p>ADATTATORI DI RETE CAT 5E INCROCIATI Trasformano un normale cavo di rete dritto in un cavo incrociato. Connettori maschio/femmina RJ45</p> <p>Adattatore non schermato incrociato Adattatore schermato incrociato</p>	
	<p>08260 LK8261</p>	<p>SDOPPIATORE RETE CATEGORIA Permette di collegare 2 linee su un cavo solo. Deve essere usato a coppie, con un adattatore a ogni presa a muro. Entrano quindi 2 linee dall'HUB nel primo adattatore, dentro la prima presa a muro, lungo il muro corre un cavo solo, dall'altra presa a muro si collega l'altro adattatore ed escono 2 linee nuovamente</p> <p>Adattatore Cat. 5E Adattatore Cat. 6</p>	
	<p>E10040</p>	<p>SDOPPIATORE PER ISDN Con un connettore RJ45 8 poli maschio e 2 connettori RJ45 8 poli femmina, per ISDN.</p>	
	<p>E10041</p>	<p>SDOPPIATORE PER ISDN E RETE Con un connettore RJ45 8 poli maschio e 2 connettori RJ45 8 poli femmina, sdoppiatore per ISDN e rete Cat5E.</p>	

PRESE A MURO

	COD.	DESCRIZIONE	EURO
	<p>02450 02456 02462 02457 02458</p>	<p>PLACCHE A MURO Nelle placche a muro è possibile applicare i vari inserti elencati in questa pagina.</p> <p>placca 1 posizione Bianca placca 2 posizioni Bianca placca 3 posizioni Beige placca 4 posizioni Bianca placca 6 posizioni Bianca</p>	
	<p>02459</p>	<p>SCATOLA A MURO Le placche cod. 2456, 2457, 2450, 2458, possono essere montate su questa scatola. Colore Bianco</p>	
	<p>DNBLIND DNBLINDSW DNBLINDLC</p>	<p>CHIUSURA POSIZIONE VUOTA Le posizioni nelle placche o nei pannelli patch senza frutti che rimangono vuote possono essere chiuse con questo prodotto.</p> <p>Chiusura posizione vuota colore bianco RJ45 Chiusura posizione vuota colore nero RJ45 Chiusura posizione vuota colore bianco fibra ottica LC</p>	
	<p>DN93501 DN93502 DN93512 DN93601 DN93603 DN936121 DN93606 DN93617 DN93615</p> <p>R10091 R10092 R10112 R10115 E20043 E20044 R10066 R10067 R10068</p> <p>E20103 E20104 E20105</p>	<p>JACK RJ45 8 POLI PER PLACCHE A MURO STP/UTP CATEGORIA 5/6 PER RETI. Questi inserti vengono messi nelle placche a muro o nei pannelli Patch vuoti. Possono essere schermati (STP) o non schermati (UTP). Il cavo arriva nella terminazione posteriore e viene inserito con l'attrezzo cod. RG40. Dal connettore RJ45 femmina parte il cavo rete all'HUB o alla scheda</p> <p>inserto Jack UTP RJ45 categoria 5E nero inserto Jack UTP RJ45 categoria 5E toolfree bianco inserto Jack schermato RJ45 categoria 5E inserto Jack UTP RJ45 categoria 6 nero Inserto Jack UTP RJ45 categoria 6 toolfree bianco inserto Jack schermato RJ45 Cat. 6A toolfree Inserto Jack UTP RJ45 categoria 6A toolfree inserto Jack schermato RJ45 Cat. 6A toolfree Inserto Jack schermato RJ45 categoria 6A toolfree</p> <p>Inserto Keystone USB 3.0 femmina/femmina a 90° bianco (frutto) inserto Keystone HDMI femmina/femmina a 90° nero (frutto) Inserto Keystone Femmina/Femmina HDMI con cavo 110° Inserto Keystone Femmina/Femmina HDMI con cavo 250° Inserto Keystone Femmina/Femmina HDMI Inserto Keystone Femmina/Femmina USB Inserto Keystone Femmina/Femmina fibra ottica LC Inserto Keystone Femmina/Femmina RJ12 cat. 3 6 poli Inserto Keystone Femmina/Femmina fibra ottica SC Simplex</p> <p>Inserto Keystone Femmina/Femmina RCA Giallo Inserto Keystone Femmina/Femmina RCA Bianco Inserto Keystone Femmina/Femmina RCA Rosso</p>	
	<p>DN94021</p>	<p>PINZA PER CRIMPARRE CONNETTORI JACK A MURO DN93604,-15 -16 Pinza Digitus per inserire i fili nei connettori codice DN93604, DN93615, DN93616. Questa pinza è un sistema rapido e veloce per crimpare e tagliare i cavi di rete inserendoli dentro i Keystone Jack. Basta mettere l'inserto nell'attrezzo e questo provvederà a crimpare i cavi e a tagliare la parte in eccesso. Include diverse testine di ricambio per i vari tipi di inserti Digitus. Le testine sono intercambiabili e facili da assemblare</p>	

PRESE A MURO

	COD.	DESCRIZIONE	EURO
	DN93803	SCATOLA A MURO Scatola per montaggio a muro 80x80x42 colore bianco. Per montarci le placche DN93802	
	DN93802	PLACCA PER SCATOLA A MURO SCHERMATA Placca per presa di rete con due fori per inserimento jack 8 poli RJ45. Misure 80 x 80, con chiusure contro la polvere per i fori che non vengono usati. Si monta sulla scatola a muro DN93803. Incluso coperchietti con chiusura a scatto contro la polvere.	
	DN93705	BOX A 6 PORTE PER CONNETTORI JACK DI RETE ESTERNO Box in plastica a 6 porte colore bianco. Per inserire connettori 8 poli di rete. Ingresso cavi dai 2 lati, con viti per il fissaggio al muro.	
	LP6260 DN9006	PRESA A MURO ESTERNA RJ45 CATEGORIA PER RETI Con 2 connettori RJ 45 Schermati 8 Poli schermatura completa. Codice colore LSA sul retro. Misure mm. 80x80. Entrata cavi dai 4 lati. Presa a muro Cat. 5E Presa a muro Cat. 6	
	LP6579 DN9005 DN9008	PRESA A MURO AD INCASSO RJ45 CATEGORIA 5E PER RETI Schermatura completa. Con 2 connettori RJ 45 Schermati 8 Poli. Codice colore LSA sul retro. Misure: cm. 8x8. Presa a muro Cat. 5E Presa a muro Cat. 6 Placca installazione Cat. 6A installazione cavi orizzontale	
	AN25184 AN25185	ADATTATORE DIN-RAIL PER MODULO JACK TIPO KEYSTONE Modulo per 1 jack Modulo per 2 jack	
	LP7813 LP7808 LP7809 LP7810 LP7802 LP7803 LP7804 LP7821 LP7801 LP7806 LP7807 LP7812 LP7822 LP7818 LP7819 LP7820 LP7609 LP7613 LP7614 LP7615 LP7616 LP7617	ADATTATORI PER INSERTI RJ45 Per adattare un normale inserto Jack su una placca delle sottoriportate marche Adattatore B Ticino serie Matix Bianco Adattatore Gewiss Playbuss Adattatore Gewiss System 20 bianco Adattatore Gewiss System 20 nero Adattatore Ticino Living Adattatore Ticino Living International Adattatore Ticino Living Light Adattatore Living Light Tech Argento Adattatore Ticino Magic Adattatore Vimar Idea B. Adattatore Vimar Idea N. Adattatore Vimar Plana Adattatore Vimar Plana Argento Adattatore Axolute Nero Adattatore Axolute Bianco Adattatore Axolute Argento Adattatore B-Ticino Magic TT Adattatore Vimar Arkè Nero Adattatore Vimar Arkè Bianco Adattatore Gewiss Chorus Bianco Adattatore Gewiss Chorus Nero Adattatore Gewiss Chorus Titanio	

TESTER PER RETI E CAVI

	COD.	DESCRIZIONE	EURO
	00618	<p>TESTER PER RETI RJ45 – BNC Tester per cavi RJ45, RJ11 UTP/STP e BNC. Funzionamento manuale o automatico. Testa la connessione l'assegnazione, la schermatura, l'accoppiamento delle coppie del cavo come da specifiche EIA/TIA 356A/568A/568B/Token ring. Unità base con due connettori RJ45 femmina, unità remota con un connettore RJ45 femmina. Con 18 led, testa ogni singolo conduttore del cavo. Funzionamento a batteria 9 volt.</p>	
	E20135	<p>TESTER PER CAVI RJ11, RJ12 E RJ45 CON UNITA' REMOTA Per testare le connessioni dei cavi RJ11, RJ12 & RJ45 Composto da un'unità master e un'unità remota, si possono testare quindi anche cavi già installati con connettori lontani tra loro. Con vari LED per lo status del cavo: Loop-Back, continuità, disconnessione dei conduttori, corto circuito di un singolo filo, assegnazione non conforme del conduttore sul pin del cavo. Batteria 9 volt non inclusa.</p>	
	DA70610	<p>TESTER ALIMENTAZIONE USB Si collega tra una porta USB (ad esempio su un computer, un alimentatore o un caricabatterie) e il dispositivo da testare. Sul display illuminato saranno visualizzati contemporaneamente i volt, gli ampere e la corrente accumulata in milliampere. Si può misurare, per esempio, la capacità effettiva del caricabatteria, controllare il funzionamento dell'alimentatore USB, rintracciare le fonti di errore della potenza dei dispositivi esterni USB (per esempio gli hard disk esterni), testare l'idoneità dei cavi USB come cavi di ricarica.</p>	
	002025BI	<p>MULTIMETRO DIGITALE CON DISPLAY A LED Tester corrente dotato di display LED. Dimensioni prodotto 151x98x38mm (con protezioni in gomma)</p>	
	LP6682	<p>TESTER PER CAVI Per testare la connessione di cavi da 9, 15, 25, 36 poli, VGA, BNC, RJ45, USB A e B, IEEE1394 Firewire 6 poli. Tramite led si possono vedere come sono connessi internamente i PIN, se ci sono cortocircuiti, se sono collegati o no. Pulsanti per esecuzione manuale o automatica, alimentazione tramite batteria o alimentatore 9 Volt</p>	
	E10101	<p>TESTER PER CAVI HDMI Tester per cavi HDMI con connettore "A". Testa i 19 fili del cavo HDMI tramite Led. Si alimenta con batteria 9 volt (non inclusa). Composto da un trasmettitore e un ricevitore remoto, ideale per controllare cavi già installati</p>	
	LK8262	<p>TRACCIACAVI Sonda per cavi, trova rapidamente il cavo che si ricerca tra molti cavi. Traccia il cavo che si sottopone a test. Verifica le condizioni di continuità dei cavi. Con auricolari, spinotti a coccodrillo, due unità, una trasmittente e una ricevente. Verifica la disposizione dei fili in un connettore telefonico o di rete RJ45</p>	

PANNELLI PER TELEFONIA

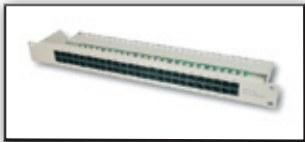
	COD.	DESCRIZIONE	EURO
	DN91325 DN91350	PANNELLI PATCH 19" CATEGORIA 3 TELEFONICI Pannelli UTP per ISDN, con porte RJ45 8P4C, LSA, altezza 1 unità, Colore grigio RAL 7035 Pannello patch ISDN 25 porte Pannello patch ISDN 50 porte	

WIRELESS LAN



Ecco le soluzioni Digitus per il wireless. Una gamma completa, da 150 Mbps a 450 Mbps, per mettere in rete ogni PC, stampante o notebook, con ogni tipo di porta. I sistemi di comunicazione wireless stanno raggiungendo velocità simili a quelle ottenibili con le reti cablate. Questo vantaggio, unito alla loro grande praticità, fanno delle reti wireless sempre più delle valide alternative alle reti cablate. Semplici da usare, con questi accessori all'avanguardia potrete risolvere tutte le situazioni che vi presentano i vostri clienti.

	COD.	DESCRIZIONE	EURO
	DN70461	SCHEDA WIRELESS LAN PCI 150 MBPS CON ANTENNE ESTERNE 150N. L'adattatore e' conforme allo standard Draft 2.4 Ghz 802.11n, e raggiunge la velocità di trasmissione di 150 Mbps, assicurando una stabilità di connessione che permette anche applicazioni multimediali. Con driver per Windows 2000/XP/Vista/7/8/10.	
	DN7045	ADATTATORE WIRELESS USB 2.0 WLAN 150N 150 MBPS Adattatore ethernet wlan USB 2.0, permette la connessione a una rete wi-fi fino a 150 Mbps tramite la porta USB. (150N) Con chipset Realtek e antenna 1T/1R. Compatibile con gli standard IEEE 802.11b e 802.11g e conforme a 802.11n.	
	DN7042	MICRO ADATTATORE WIRELESS USB 2.0 WLAN 150N 150 MBPS Mini adattatore ethernet wlan USB 2.0, permette la connessione a una rete wi-fi fino a 150 Mbps tramite la porta USB con il minimo ingombro. Con antenna 1T/1R. Conforme agli standard IEEE 802.11n 2.4 GHz e compatibile con 802.11g/b	
	DN70440	ADATTATORE WIRELESS USB CON ANTENNA 150MBPS E' una chiavetta USB di dimensioni ridotte che, collegata al PC o Notebook, permette a questo dispositivo di accedere a una rete senza fili. L'antenna esterna staccabile garantisce una più ampia ricezione del segnale. Con 1 canale di Trasmissione / 1 Canale di ricezione.	
	DN70543	ADATTATORE USB 2.0 300N WIRELESS DIGITUS, 300Mbps Adattatore USB 2.0 300N Senza Fili DIGITUS, 300Mbps, Chipset Realtek 8192 2T/2R, antenna esterna Wlan, con pulsante WPS. Questo prodotto può essere utilizzato per computer, PSP, lettori multimediali ed altri dispositivi che necessitano l'applicazione wireless. Sicurezza wifi WPS,64/128bit WEP,WPA/WPA2,PA-PSK/WPA2-PSK(TKIP/AES). Supporta i sistemi operativi Windows XP/VISTA/Win7/Linux/Macintosh.	

	COD.	DESCRIZIONE	EURO
	DN70542	MICRO ADATTATORE USB 2.0 WIRELESS 300MBPS 802.11n Adattatore DIGITUS TinyWireless 300N USB 2.0, 300Mbps, Antenna interna omni direzionale 2T/2R con pulsante WPS. Si può utilizzare per computer, PSP, lettori multimediali ed altri dispositivi che necessitano l'applicazione wireless. Dimensioni: 29mm X 18mm X 7mm	
	DN70565	MINI ADATTATORE USB 2.0 WIRELESS 11AC 433 MBP Offre una maggiore portata e un trasferimento dati più elevato per le applicazioni online e multimediali. Crittografia WPS 64/128 bit, WEP, WPA e WPA 2. Supporta Windows (XP,Vista,7,8,10), Mac e Linux. Utilizzo opzionale Dual Band con banda di frequenza da 5 GHz per meno interferenze e una connessione più stabile.	
	DN70650	ADATTATORE WIRELESS USB 2.0 450 MBPS DUAL BAND Fornisce più copertura, meno punti morti e un volume di dati più elevato per la migliore esperienza on-line e multimediale. Tasso di trasferimento dati ad alta velocità fino a 450 Mbps E' conforme allo standard 2.4GHz/5GHz 802.11n e retro compatibile con gli standard IEEE 802.11a/b/g. 2 antenne interne ed 1 antenna esterna (3T3R).	
	DN70560	ADATTATORE DUAL BAND USB 2.0 WIRELESS AC 433MBPS CON ANTENNA Fornisce più copertura, meno punti morti e un volume di dati più elevato per la migliore esperienza on-line e multimediale. Trasferimento dati ad alta velocità wifi fino a 433 Mbps. Adatto per 2,4 GHz/5 GHz 802.11n e retro compatibile con gli standard IEEE 802.11a/b/g/n/ac Dual Band - uso opzionale della banda di frequenza a 5GHz per minori interferenze e una connessione stabile. Supporta crittografia 64/128-bit WEP, WPA e WPA2 con funzioni IEEE 802.1x. Chipset: RTL8811AU. Antenna staccabile 3 dBi. Software WPS Supporta Windows 8, 7, Vista, XP, Mac OS X e Linux	
	DN70591	ROUTER WIRELESS-N 300 MBPS 4 PORTE RJ45 10/100 Router per collegare il computer, notebook, smartphone, tablet, ecc. attraverso una rete LAN wireless o un cavo LAN. Router banda larga senza fili Wireless-N, 4 x porte Lan, 1 x porta Wan IEEE 802.11n, 300 Mbps. Il router a banda larga wireless-N di DIGITUS si adatta in modo particolare all'utilizzo domestico privato, agli studi e alle aziende più piccole. Con le due antenne, questo router offre una connessione Wireless LAN forte e stabile in tutta la casa, con una velocità ottimale per applicazioni quali lo streaming HD e i giochi online o per una connessione internet sicura e affidabile. Grazie ai vari tipi di codifica supportati, il router protegge la vostra rete dagli attacchi/accessi dall'esterno.	
	DN13014	PRINT SERVER USB 2.0 WIRELESS 150 mbps Potete collegare una stampante USB a questo dispositivo e usarla come dispositivo wireless. Con una porta USB 2.0. TIPO "A" femmina per il collegamento del cavo USB, una porta RJ45 e antenna wireless. Supporta reti wireless o cablate RJ45 10/100 mbps. Supporta peer-to peer e Server-based printing. La stampante può essere quindi condivisa in rete tra più dispositivi wireless o di rete. Compatibile con Windows XP, VISTA, 7, MAC OS.	
	DN70182	RIPETITORE DIGITUS WIRELESS-N 300MBPS L'estensore Wireless-N 300 Mbps con porta USB amplifica il segnale della rete wireless. Protezione WPA2, WPA e WEP (128/64) contro gli attacchi esterni e gli accessi non autorizzati. Supporta WPS (Wireless Protected Setup) – Premendo il pulsante sull'adattatore si stabilirà una connessione automatica alla rete. Connettore RJ-45 per una facile integrazione dei dispositivi di rete abilitati sulla rete domestica, come televisori, stampanti o lettori BluRay.	

	COD.	DESCRIZIONE	EURO
	DN70495	ADATTATORE PORTATILE CLIENT WIRELESS 150N DIGITUS, 150 MBPS Adattatore Client Wireless 150N DIGITUS, 150 Mbps, Soluzione Wireless per televisori e Console di gioco Access Point incluso e ripetitore di rete. Standard supportati 802.11b/g/n LAN WiFi Trasmissione nella banda di frequenza 2.4GHz. Supporta WPS (Impostazioni protette di WiFi) - Premere il pulsante per la connessione automatica ad un adattatore senza fili (l'adattatore deve supportare tale caratteristica) Collegamento: 1x RJ45 LAN	
	DN70101	CAVO PROLUNGA CON BASE MAGNETICA PER ANTENNA WIRELESS Con cavo RG316 con connettore SMA femmina/maschio. - Adatto per reti Wireless fino a 108 Mbps. - Lunghezza cavo 0,75m - Dimensione della base: diametro 43mm / altezza: 48mm	
	DN70106	CAVO PROLUNGA CON BASE PER ANTENNA WIRELESS Con connettori SMA maschio/femmina. Diametro della base 90 mm., colore nero. Adatto per reti wireless fino a 108 Mbps. Lunghezza cavo 0.75 mt.	
	DN70100 DN70104 DN70105	ANTENNA WIRELESS LAN OMNIDIREZIONALI Antenne per ampliare la ricezione del segnale da parte di schede o dispositivi wireless. Consentono un guadagno in ricezione. Per dispositivi IEEE802.11a,b,g (fino a 108 mbps), con connettore standard SMA maschio. Adatte per tutti i normali prodotti wireless. Antenna 5.0 dBi lunghezza 19.7 cm. Antenna 7.0 dBi lunghezza 33,2 cm. Antenna 9.0 dBi lunghezza 38,5 cm.	
	R10109 E20082 E20083 E20084 E20085 E20086 E20087 E20088	ANTENNE WIRELESS ESTERNO Antenna Omni Direzionale 6-8 DBI esterno fissa Antenna Direzionale 9 DBI da esterno Rp-Sma Antenna Direzionale 9 DBI da esterno connettore N Antenna Omni Direzionale 10 DBI da esterno connettore N Antenna Direzionale 14 DBI da esterno Rp-Sma Antenna Direzionale 14 DBI da esterno connettore N Access Point Wireless 150Mbps esterno POE Antenna Omni Direzionale 8 DBI esterno	
	LP9196 LP9342 LP9197 LP9198 LP9223	CAVI PROLUNGA ANTENNA BASSA IMPEDENZA Cavi coassiali per prolunga antenne WLAN, connettori SMA reversed maschio/femmina, cavo CFD200, contatti dorati. Ideale per raggiungere lunghe distanze con minima dispersione. Perdita segnale solo di 0,3dB/m. Cavo prolunga metri 1 Cavo prolunga metri 2 Cavo prolunga metri 3 Cavo prolunga metri 5 Cavo prolunga metri 10	
	E10134 E10135 E10136 E10098 R10001 R10002 R10003 R10004 R10005 R10006 R10007 R10024 R10025 R10069 R10070	ADATTATORI CONNETTORI ANTENNA WIRELESS Cavo Adattatore RP-SMA femmina - connettore N maschio cm 15 Cavo Adattatore RP-SMA femmina - SMA maschio CM 15 Cavo adattatore RP-SMA femmina - connettore MC-CARD 90° maschio cm. 15 Cavo adattatore coassiale (IEC) femmina - MCX maschio cm 10 Adattatore SMA Maschio/Maschio Adattatore RP-SMA Maschio/SMA Maschio Adattatore RP-SMA Maschio SMA Femmina Adattatore RP-SMA Maschio/Maschio Adattatore RP-SMA Femmina/SMA Maschio Adattatore RP-SMA Femmina/RP-SMA Femmina Adattatore RP-SMA Femmina/SMA Femmina 90° Adattatore RP-SMA Femmina - RP-TNC Maschio Adattatore SMA Femmina/Femmina Adattatore RP-SMA Maschio - RP-TNC Femmina Adattatore RP-SMA Femmina - RP-TNC Femmina	

SU RICHIESTA
ANCHE OM3 E OM4

FIBRA OTTICA

ANCHE CAVI
SU MISURA

Ethernet fino a 1GB. - Fibra classe OM2 per il 50/125 - Fibra classe OM1 per il 62.5/125 - Ogni cavo con test di collaudo Halogen Free.
ULTERIORI CARATTERISTICHE SUL SITO

	COD.	DESCRIZIONE	EURO
	LP7294 09990 09991 09972 LP7295 LP7296 09982 09983 09973	ST - ST , MULTIMODE, DUPLEX Cavo Mt. 1 (50/125) Cavo Mt. 2 (50/125) Cavo Mt. 3 (50/125) Cavo Mt. 5 (50/125) Cavo Mt. 10 (50/125) Cavo Mt. 1 (62.5/125) Cavo Mt. 2 (62.5/125) Cavo Mt. 3 (62.5/125) Cavo Mt. 5 (62.5/125)	
	LP7298 09974 LP7299 LP7300 LP7301 LP7302 09977 09978 09979 LP7303	SC - SC , MULTIMODE, DUPLEX Cavo Mt. 1 (50/125) Cavo Mt. 2 (50/125) Cavo Mt. 3 (50/125) Cavo Mt. 5 (50/125) Cavo Mt. 10 (50/125) Cavo Mt. 1 (62.5/125) Cavo Mt. 2 (62.5/125) Cavo Mt. 3 (62.5/125) Cavo Mt. 5 (62.5/125) Cavo Mt. 10 (62.5/125)	
	LP7304 LP7305 LP7306 LP7307 LP7308 LP7309 LP7310 LP7311 LP7312 LP7313	LC - LC , MULTIMODE, DUPLEX Cavo Mt. 1 (50/125) Cavo Mt. 2 (50/125) Cavo Mt. 3 (50/125) Cavo Mt. 5 (50/125) Cavo Mt. 10 (50/125) Cavo Mt. 1 (62.5/125) Cavo Mt. 2 (62.5/125) Cavo Mt. 3 (62.5/125) Cavo Mt. 5 (62.5/125) Cavo Mt. 10 (62.5/125)	
	LP7315 LP7316 LP7319 LP7321 LP7323	MTRJ - MTRJ , MULTIMODE, DUPLEX Cavo Mt. 2 (50/125) Cavo Mt. 3 (50/125) Cavo Mt. 1 (62.5/125) Cavo Mt. 3 (62.5/125) Cavo Mt. 10 (62.5/125)	
	LP7361 LP7583 LP7363 LP7364 LP7366	MTRJ - ST, MULTIMODE, DUPLEX Cavo Mt. 5 (50/125) Cavo Mt. 10 (50/125) Cavo Mt. 2 (62.5/125) Cavo Mt. 3 (62.5/125) Cavo Mt. 10 (62.5/125)	
	09999 09994 09995 09996 LP7324 LP7325 LP7326 09997 LP7327	ST - SC, MULTIMODE, DUPLEX Cavo Mt. 1 (50/125) Cavo Mt. 2 (50/125) Cavo Mt. 3 (50/125) Cavo Mt. 5 (50/125) Cavo Mt. 10 (50/125) Cavo Mt. 1 (62.5/125) Cavo Mt. 3 (62.5/125) Cavo Mt. 5 (62.5/125) Cavo Mt. 10 (62.5/125)	
	LP7328 LP7329 LP7330 LP7331 LP7332 LP7333 LP7334 LP7335 LP7336 LP7337	LC - SC, MULTIMODE, DUPLEX Cavo Mt. 1 (50/125) Cavo Mt. 2 (50/125) Cavo Mt. 3 (50/125) Cavo Mt. 5 (50/125) Cavo Mt. 10 (50/125) Cavo Mt. 1 (62.5/125) Cavo Mt. 2 (62.5/125) Cavo Mt. 3 (62.5/125) Cavo Mt. 5 (62.5/125) Cavo Mt. 10 (62.5/125)	

SU RICHIESTA
ANCHE OM3 E OM4

FIBRA OTTICA

ANCHE CAVI
SU MISURA

Ethernet fino a 1GB. - Fibra classe OM2 per il 50/125 - Fibra classe OM1 per il 62.5/125 - Ogni cavo con test di collaudo Halogen Free.
ULTERIORI CARATTERISTICHE SUL SITO

	COD.	DESCRIZIONE	EURO
	LP7338 LP7339 LP7340 LP7341 LP7342 LP7343 LP7344 LP7345 LP7346 LP7347	LC - ST, MULTIMODE, DUPLEX Cavo Mt. 1 (50/125) Cavo Mt. 2 (50/125) Cavo Mt. 3 (50/125) Cavo Mt. 5 (50/125) Cavo Mt. 10 (50/125) Cavo Mt. 1 (62.5/125) Cavo Mt. 2 (62.5/125) Cavo Mt. 3 (62.5/125) Cavo Mt. 5 (62.5/125) Cavo Mt. 10 (62.5/125)	
	LP7348 LP7349 LP7352 LP7353 LP7354 LP7355 LP7356 LP7357	MTRJ - SC, MULTIMODE, DUPLEX Cavo Mt. 1 (50/125) Cavo Mt. 2 (50/125) Cavo Mt. 10 (50/125) Cavo Mt. 1 (62.5/125) Cavo Mt. 2 (62.5/125) Cavo Mt. 3 (62.5/125) Cavo Mt. 5 (62.5/125) Cavo Mt. 10 (62.5/125)	
	LP8097 LP8098 LP8103 LP8104 LP8105	MTRJ - LC, MULTIMODE DUPLEX Cavo Mt. 5 (50/125) Cavo Mt. 7 (50/125) Cavo Mt. 3 (62,5/125) Cavo Mt. 5 (62,5/125) Cavo Mt. 7 (62,5/125)	
	LP8123 LP8124 LP8125 LP8126 LP8128	LC - LC, MONOMODE DUPLEX Cavo Mt. 1 (9/125) Cavo Mt. 2 (9/125) Cavo Mt. 3 (9/125) Cavo Mt. 5 (9/125) Cavo Mt. 10 (9/125)	
	LP8130 LP8131 LP8132 LP8133 LP8135	LC - SC MONOMODE DUPLEX Cavo Mt. 1 (9/125) Cavo Mt. 2 (9/125) Cavo Mt. 3 (9/125) Cavo Mt. 5 (9/125) Cavo Mt. 10 (9/125)	
	LP7367 LP7368 LP7369 LP7370 LP7371	SC - SC, MONOMODE, DUPLEX Cavo Mt. 1 (9/125) Cavo Mt. 2 (9/125) Cavo Mt. 3 (9/125) Cavo Mt. 5 (9/125) Cavo Mt. 10 (9/125)	
	LP7377 LP7378 LP7379 LP7380 LP7381	ST - SC, MONOMODE, DUPLEX Cavo Mt. 1 (9/125) Cavo Mt. 2 (9/125) Cavo Mt. 3 (9/125) Cavo Mt. 5 (9/125) Cavo Mt. 10 (9/125)	









PANNELLI PER FIBRA OTTICA A PAGINA 13

SU RICHIESTA
ANCHE OM3 E OM4

FIBRA OTTICA

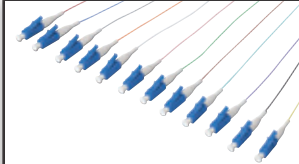
ANCHE CAVI
SU MISURA

Ethernet fino a 1GB. - Fibra classe OM2 per il 50/125 - Fibra classe OM1 per il 62.5/125 - Ogni cavo con test di collaudo Halogen Free.
ULTERIORI CARATTERISTICHE SUL SITO

	COD.	DESCRIZIONE	EURO
  	DK2533013 DK2533023 DK2533033 DK2533053 DK2533073 DK2533103 DK2532013 DK2532023 DK2532033 DK2532053 DK2532073 DK2532103 DK2522013 DK2522023 DK2522033 DK2522053 DK2522073 DK2522103	CAVI FIBRA OTTICA OM3 Cavi fibra ottica 50/125 OM3 Multimode Duplex. Cavo Mt. 1 connettori LC-LC Cavo Mt. 2 connettori LC-LC Cavo Mt. 3 connettori LC-LC Cavo Mt. 5 connettori LC-LC Cavo Mt. 7 connettori LC-LC Cavo Mt. 10 connettori LC-LC Cavo Mt. 1 connettori LC-SC Cavo Mt. 2 connettori LC- SC Cavo Mt. 3 connettori LC- SC Cavo Mt. 5 connettori LC- SC Cavo Mt. 7 connettori LC- SC Cavo Mt. 10 connettori LC- SC Cavo Mt. 1 connettori SC -SC Cavo Mt. 2 connettori SC - SC Cavo Mt. 3 connettori SC - SC Cavo Mt. 5 connettori SC - SC Cavo Mt. 7 connettori SC - SC Cavo Mt. 10 connettori SC - SC	
 	DK2533014 DK2533024 DK2533034 DK2533054 DK2533104 DK2532014 DK2532024 DK2532034 DK2532054 DK2532104	CAVI FIBRA OTTICA OM4 Cavi fibra ottica 50/125 OM4 Multimode Duplex. Cavo Mt. 1 connettori LC-LC Cavo Mt. 2 connettori LC-LC Cavo Mt. 3 connettori LC-LC Cavo Mt. 5 connettori LC-LC Cavo Mt. 10 connettori LC-LC Cavo Mt. 1 connettori LC-SC Cavo Mt. 2 connettori LC-SC Cavo Mt. 3 connettori LC-SC Cavo Mt. 5 connettori LC-SC Cavo Mt. 10 connettori LC-SC	
	DK2533202 DK2533203 DK2533204 DK2933202	PIGTAIL COLORATI CONNETTORI LC SIMPLEX Set 12 Pigtail fibra ottica colorati con colori diversi, sezione 50/125, lunghezza mt. 2 Set 12 cavi OM2 connettori LC Simplex Set 12 cavi OM3 connettori LC Simplex Set 12 cavi OM4 connettori LC Simplex Set 12 cavi OS1 connettori LC Simplex 9/125	
	DK2522102 DK25221023 DK25221024 DK2922102	PIGTAIL COLORATI CONNETTORI SC SIMPLEX Set 12 Pigtail fibra ottica colorati con colori diversi, sezione 50/125, lunghezza mt. 2 Set 12 cavi OM2 connettori SC Simplex Set 12 cavi OM3 connettori SC Simplex Set 12 cavi OM4 connettori SC Simplex Set 12 cavi OS1 connettori SC Simplex 9/125	
	DK2511202 DK25112023 DK2911202	PIGTAIL COLORATI CONNETTORI ST SIMPLEX Set 12 Pigtail fibra ottica colorati con colori diversi, sezione 50/125, lunghezza mt. 2 Set 12 cavi OM2 connettori ST Simplex Set 12 cavi OM3 connettori ST Simplex Set 12 cavi OS1 connettori ST Simplex 9/125	
	DN96102	SERRACAPO PER FIBRA OTTICA Serracavo per fibre ottiche, Adatto per 12 fibre in cassetta di giunzione.	

SU RICHIESTA
ANCHE OM3 E OM4

FIBRA OTTICA

ANCHE CAVI
SU MISURA

Ethernet fino a 1GB. - Fibra classe OM2 per il 50/125 - Fibra classe OM1 per il 62.5/125 - Ogni cavo con test di collaudo Halogen Free.
ULTERIORI CARATTERISTICHE SUL SITO

	COD.	DESCRIZIONE	EURO
	ALSK3	PROTEZIONE PER GIUNZIONE A PIEGATURA Protezione per giunzione a piegatura di fibre ottiche, 1 vassoio con 12pz. Protezione con giunzioni a Sandwich per nucleo della fibra. Dimensioni: 1,2x3,2x30mm.	
	DN96002 07573 DN96003 LP7920 DN96007 DN96018 DN96019 DN96010 DN96011 DN96012 DN96016 DN96017 LP21980 LP21981 LP21982 LP21983	ADATTATORI PER FIBRA OTTICA Adattatore ST-ST Simplex Femmina/Femmina Multimode Adattatore SC-SC Duplex Femmina/Femmina Multimode Adattatore ST-ST Simplex Femmina/Femmina Singlemode Adattatore LC-LC Duplex Femmina/Femmina Multimode Adattatore LC-LC Duplex Femmina/Femmina Singlemode Adattatore SC-SC Duplex Femmina/Femmina Multimode OM4 Accoppiatore LC / LC DIGITUS, Multimode, OM4 Accoppiatore Quad DIGITUS LC / LC (4-porte), Multimode Accoppiatore Quad DIGITUS LC / LC (4-porte), Singlemode Accoppiatore Quad DIGITUS LC / LC (4-porte), Singlemode Accoppiatore Quad LC / LC (4 porte), Monomode, custodia in metallo Accoppiatore Quad LC / LC (4 porte), Multimode, custodia in metallo Adattatore Fibra Ottica ST/SC Simplex Multimode Adattatore Fibra Ottica ST/SC Simplex Singlemode Adattatore Fibra Ottica ST/SC Duplex Multimode Adattatore Fibra Ottica ST/SC Duplex Singlemode <i>Pannelli 19" a Pag. 13</i>	NOVITA'
	DN96101 DN96103	CASSETTE DI GIUNZIONE PER FIBRA OTTICA Passacavi diversi consentono un collegamento ottimale del nucleo. Cassetta splice fino a 12 fibre Cassetta splice fino a 24 fibre	
	ASKKITFO3033	KIT FIBRA OTTICA Tutto il necessario per preparare cavi in fibra ottica. Contiene: Pinza spelafili a 3 buchi, Taglierino Kevlar, Attrezzo per crimpare, Marcatore al carburo, 2 siringhe, colla, miscelato, tampone epoxy, fazzoletti di pulizia, disco di pulizia ST, disco di pulizia SC, tampone di lavorazione, (15 x 20cm), pellicola di pulizia (6µm colore marrone), pellicola di pulizia (1µ colore viola), pellicola di pulizia all'ossido di alluminio (0.05µm colore bianco), tampone di lavorazione in gomma (10 x 15cm). Dimensione (AxLxP): 60,300,240 mm.	
	ASKHTS	PINZA SPELATRICE PER FIBRE OTTICHE Pinza spelafili regolabile per guaina esterna da 3 mm., Rivestimento secondario da 900µm e rivestimento primario da 250µm. Sono supportate tutte le funzioni comuni di spelatura delle fibre in un unico strumento innovativo. Primo foro per spelare la guaina esterna della fibra da 3 mm. Secondo foro per la rimozione del buffer stretto da 900 micron per arrivare al rivestimento del buffer da 250 micron. Terzo foro per la rimozione del rivestimento da 250 micron per arrivare al rivestimento da 125 micron.	



ATTREZZI PER RETI

	COD.	DESCRIZIONE	EURO
	DN94022	SET ATTREZZI ASSEMBLAGGIO RETI E TESTER Tutti gli strumenti necessari per l'installazione e la verifica di un cavo di rete. Contenuto della Confezione: Tester di rete RJ11, 12 e 45 LSA Punch Down Tool con utensile per tagliare i cavi, per installare i cavi nei frutti di rete. Pinza a crimpare RJ11, 12 e 45 Utensile per spellare e tagliare i fili. Borsa in tessuto	

ATTREZZI PER RETI

COD.	DESCRIZIONE	EURO
 RG21 DN94004	PINZA A CRIMPARE PER CONNETTORI TELEFONICI E DI RETE RJ12 6 POLI E 8 POLI RJ45 schermati e non schermati - in metallo PINZA A CRIMPARE UNIVERSALE PER CONNETTORI TELEFONICI E DI RETE 4, 6, 8 POLI schermati e non schermati spelafili e cutter - in metallo	
 RG19	PINZA PER CRIMPARE I CONNETTORI BNC Per RG58 - 59 - 62	
 DN94008	PINZA PER CRIMPARE CONNETTORI DI RETE HIROSE Strumento per crimpatura DIGITUS® per spine maschio "Hirose" TM11, TM21 e TM31 Serve per crimpare i connettori AMO6A88HRS sul cavo di rete. I plug Hirose sono diversi dai normali plug RJ45, e necessitano di questa pinza apposita. Contatti, antistrappo e fermi sono crimpati in un unico passaggio.	
 RG40 RG42 ALSAK	INSERITORE CAVO PER 110 TERMINAL BLOCK Per inserimento e taglio del cavo Twisted Pair in connettori tipo 110 terminal block e jack keystone (i normali jack per reti), in metallo. INSERITORE CAVO PER KRONE LSA pressione regolabile per inserimento e taglio del cavo Twisted Pair, in metallo, in connettori LSA KRONE. INSERITORE CAVO PER KRONE LSA CON SENSORE Per inserimento, spellatura e taglio del cavo in connettori tipo LSA Pressione regolabile.	
 DN94001	PINZA SPELAFILI PER CAVO Pinza spelacavi universale per cavo multiconduttore fino a AWG 24. Per rimuovere la guaina dal cavo UTP / STP con sezione da 5 a 15 mm. In plastica con lame rinforzate. Con molla di apertura.	
 E10276	TAGLERINO CON LAMA RETRATTILE Cutter con lama retrattile da 18mm.	
 DN94014 E10338	ATTREZZI Tronchesi tagliafilari. Taglio raso. Pinza Becchi sottili 160 mm.	

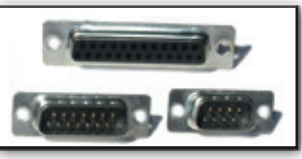
CONNETTORI

COD.	DESCRIZIONE	EURO
 C901 C911 C991 C990 C921 C931 C951	CONNETTORI A VASCHETTA Connettore a saldare 9 poli femmina Connettore a saldare 9 poli maschio Connettore a saldare 15 poli femmina Connettore a saldare 15 poli maschio Connettore a saldare 25 poli maschio Connettore a saldare 25 poli femmina Connettore a saldare 15 poli HD maschio (VGA)	
 C971 C987 C961 C992	CUSTODIE PER CONNETTORI A VASCHETTA Calotta per connettore 9 -15 poli HD con viti Calotta per connettore 9 -15 poli HD con viti metallizzate Calotta per connettore 25 poli con viti Calotta per connettore 15 poli con viti (Joystick)	

CAVI E CONNETTORI PER TELEFONIA

	COD.	DESCRIZIONE	EURO
	AK460700100S AK460701100S AK460702100S	CAVO PIATTO IN MATASSE DA 100 MT. Cavo Telefonico piatto 4 poli matassa mt. 100 Cavo Telefonico piatto 6 poli matassa mt. 100 Cavo Telefonico piatto 8 poli matassa mt. 100	
	PL414 PL614 PL616 PL818	PLUG TELEFONICI Plug Telefonici - 4 conduttori 4 posizioni Plug Telefonici - 4 conduttori 6 posizioni 6P4C Plug Telefonici - 6 conduttori 6 posizioni Plug Telefonici - 8 conduttori 8 posizioni RJ45	
	08306 AK417004 08308 AK417006	ADATTATORI TELEFONICI con 2 connettori RJ femmina Adattatore 6P4C femmina/femmina - colore bianco Adattatore 6P4C femmina/femmina - colore nero Adattatore 8P8C femmina/femmina - colore bianco RJ45 Adattatore 8P8C femmina/femmina - colore nero	
	02325	SDOPPIATORE CON CAVETTO CM. 15 1 Maschio 8 Poli - 2 x 8 Poli Femmina (non per reti)	
	PL823 PL821 08250 08310 08317 PL834 08307	SDOPPIATORI TELEFONICI Adattatore 1x6 poli Maschio - 2x6 poli Femmina Adattatore 1x6 poli Maschio - 3x6 poli Femmina 6P4C Adattatore 1x8 poli Maschio - 2x8 poli Femmina Adattatore 1x8 poli Femmina - 2x8 poli Femmina Adattatore 1x8 poli Femmina - 2x8 poli Femmina schermato STP Adattatore 1x6 poli Maschio - 2x6 poli Femmina con cavetto Adattatore 1x6 poli Femmina - 2x6 poli Femmina 6P4C	
	PL102M PL103F PL104M PL105F PL106M PL107F	CONNETTORI RJ12 - RJ45 A D-SUB Connettori modulari 9 poli Maschio - 8 poli Connettori modulari 9 poli Femmina - 8 poli Connettori-modulari 25 poli Maschio - 6 poli Connettori-modulari 25 poli Femmina - 6 poli Connettori-modulari 25 poli Maschio - 8 poli Connettori-modulari 25 poli Femmina - 8 poli	
	AK117001 AK117002	CAVO DI CONNESSIONE PER CORNETTA TELEFONICA A SPIRALE Cavo per la cornetta telefonica, sezione 4x7x0,12mm, non schermato, cavo piatto a spirale. Connettori plug RJ10, 4P4C maschio/maschio Cavo mt. 2 colore nero (cm. 30 a spirale) Cavo mt. 4 colore nero (cm. 60 a spirale)	
	E40001 E40002 AK117015 AK117016 AK117017 AK117018	CAVO DI CONNESSIONE PER LINEA TELEFONICA (DRITTO) Cavo per linea telefonica, sezione 4x7x0,12mm, non schermato, dritto, cavo piatto a 4 conduttori con plug a 6 poli, colore nero. Piedinatura: 2-2, 3-3, 4-4, 5-5 - Connettori plug RJ11, 6P4C maschio/maschio Cavo mt. 1 Cavo mt. 2 Cavo mt. 3 Cavo mt. 6 Cavo mt. 10 Cavo mt. 15	
	08785	ADATTATORE TELEFONICO CON SPINA/PRESA TRIPOLARE Con presa tripolare Maschio/Femmina e presa telefonica 6 poli 4 contatti	
	LP7764	FILTRO/SDOPPIATORE PER LINEE ADSL Con 1 spina 6 poli a 2 prese 6 poli (1 telefonica, 1 per modem)	
	LP7762	FILTRO TRIPOLARE ADSL PASSANTE Con presa 6 Poli Femmina - colore grigio	

ACCESSORI FISSAGGIO CAVI

	COD.	DESCRIZIONE	EURO
	AK770901120N AK770901200N AK770901360N	CONFEZIONE 100 FASCETTE DENTATE IN NYLON Confezione 100 fascette mm. 120x2,5 Confezione 100 fascette mm. 200x2,6 Confezione 100 fascette mm. 360x4,8	
	AK770900100N AK770900200N AK770900300N AK770900360N	CONFEZIONE 100 FASCETTE DENTATE IN NYLON CON PIASTRINA INDICATRICE Fascetta con piastrina indicatrice, dentata all'interno, trasparente. Confezione 100 fascette mm. 100x2,6 Confezione 100 fascette mm. 200x2,5 Confezione 100 fascette mm. 300x4,8 Confezione 100 fascette mm. 360x4,8	
	E20081	SET 300 FASCETTE SERRACAVO COLORATE 2 MISURE Set 300 fascette colorate stringicavo per fissaggio cavi, di due misure: Misura 2,5x100mm, colori rosso, verde, blu e giallo, 50 pezzi ognuna. Misura 3,6x200mm, colori rosso e blu blu 25 pezzi ognuna. Colore Bianco 50 pezzi.	
	AK770902150S AK770902200S	CONFEZIONE 100 FASCETTE PER CAVI IN TESSUTO, FISSAGGIO CON GANCIO AD ANELLO Fascette per cavi riutilizzabili molte volte. Confezione 100 fascette mm. 150x13 Confezione 100 fascette mm. 200x13	
	AK770904150M	CONFEZIONE 50 FASCETTE VELCRO MM. 150 X 2.6 IN 5 COLORI DIVERSI Fascette riutilizzabili con anello con cui i cavi possono essere organizzati o contraddistinti da colori diversi. Set con 10 confezioni da 10 , di 5 colori diversi.	
	DNCT10M20	ROTOLO MT. 10 NASTRO VELCRO 20MM. Può essere usato molte volte, ideale per riunire in modo temporaneo o permanente dei cavi.	
	AK770905100S	ROTOLO NASTRO VELCRO MT 10, LARGHEZZA 15MM.	
	E20120 E20121 E20122 E20123 E20124	ROTOLO VELCRO COLORATO 4 METRI Rotoli di velcro di vari colori, larghezza 16mm. Si possono tagliare alla lunghezza desiderata. Rotolo velcro colore nero Rotolo velcro colore giallo Rotolo velcro colore rosso Rotolo velcro colore blu Rotolo velcro colore verde	
	AK770906000S AK770907000S	CONFEZIONE 100 SUPPORTI TONDI ADESIVI IN NYLON PER CAVI Anelli passacavo con diametro interno regolabile, per tenere i cavi. Confezione 100 supporti mm. 12.6x15.4 Confezione 100 supporti mm. 22.2x25.	
	AK770908000N AK770909000N	CONFEZIONE 100 SUPPORTI FERMACAVI IN NYLON APRIBILI Fermacavi, versione twist, autoadesivo. Confezione 100 supporti mm. 7x10 Confezione 100 supporti mm. 10x15	

ACCESSORI FISSAGGIO CAVI

	COD.	DESCRIZIONE	EURO
	AK770912000N AK770914000N	CONFEZIONE 100 SUPPORTI ADESIVI PER FASCETTA Supporto adesivo per fascette, coi buchi in tutti e 4 i lati. Si fissa la base tramite l'adesivo, e si fa passare la fascetta nei suoi buchi, permettendo così di ancorare la fascetta a un supporto fisso, senza usare chiodi e viti. Confezione 100 supporti adesivi per fascetta mm. 19 x 19 Confezione 100 supporti adesivi per fascetta mm. 28.6 x 28.6	
	AK770915050S	CONFEZIONE 5 METRI CANALINA FLESSIBILE PER CAVI SPESSORE 3,2 CM CON ATTREZZO INSERITORE Confezione da 5 metri di canalina flessibile per cavi, riutilizzabile, con incluso l'attrezzo apposito per l'inserimento dei cavi nella canalina. L'uscita dei cavi è possibile in qualunque punto della guaina.	
	DB770918000M	CONFEZIONE 10 SUPPORTI ADESIVI PER CAVI Set di supporti per cavi autoadesivo, in nylon, spessore 30mm, altezza 20mm Confezione 10 supporti colore rosa/blu	
	LP21916	CANALINA DI ALLUMINIO 50X26 MM. LUNGHEZZA 1,10 MT. COLORE BIANCO Canalina rigida in alluminio per passaggio cavi. Molto stabile, può essere posata anche a terra. Divisa in due parti, una parte sotto con fori per le viti di fissaggio e un coperchio superiore.	
	LP21917	ANGOLO DI GIUNZIONE PER CANALINA LP21916 MM. 50X26 IN ALLUMINIO COLORE BIANCO Angolo di giunzione a 90 gradi per canalina LP21916. Molto stabile, si può applicare anche sul pavimento. E' divisa in due parti, una parte inferiore con fori per le viti e una parte superiore come copertura. L'interno è cavo per permettere il passaggio dei cavi.	
	E10420	SET VITI E DISTANZIATORI PER PC Kit da 6 pezzi, 4 viti e 2 distanziatori	NOVITA'

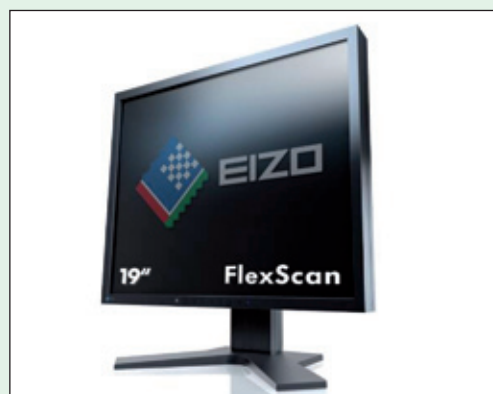



Sul nostro sito trovate
la gamma completa dei monitor
di alta fascia

EIZO



Ecco una serie di soluzioni complete per utilizzare più computer con la stessa tastiera, monitor e mouse. Con questi switch potrete usare computer e periferiche di qualunque standard, PS2 o USB, e combinarle tra loro per ottenere la massima flessibilità. Sono disponibili anche i cavi per il collegamento degli switch ai computer, ove non inclusi, anche di diverse lunghezze. Gli switch permettono il collegamento fino a 16 computer, con OSD e possibilità di essere montati in armadi rack allo scopo di controllare i server.





	COD.	DESCRIZIONE	EURO
	<p>DS11200 DS12200</p>	<p>MINI SWITCH PER UN UTENTE USB E DUE O QUATTRO PC USB CON CAVI USB-VGA Switch per controllare 2 o 4 PC USB e VGA con una tastiera e un mouse USB e un monitor VGA. Set di cavi inclusi per il collegamento al PC lunghezza mt 1.20. La selezione del PC da cui operare avviene tramite tastiera o mouse. La risoluzione video arriva a 2048x1536 pixels, banda 200MHz. Emulazione tastiera e mouse all'accensione. Funzione di Auto-scan (selezionabile 5, 10, 15, 20, 25, 30 sec.) con auto-skip del PC inattivo. Non necessita di alimentazione esterna. Supportato da Windows, Mac e Linux</p> <p>Switch 2 porte Switch 4 porte</p>	
	<p>LP21984</p>	<p>SWITCH KVM PER 2 PC CON MOUSE TASTIERA USB, MONITOR VGA + AUDIO CAVI INCLUSI Con questo commutatore si possono controllare 2 PC con un monitor VGA, una tastiera USB, un mouse USB, e condividere degli altoparlanti come audio. I cavi sono inclusi, non necessita di alimentazione. Il computer da cui si vuole operare si può selezionare tramite tastiera. Lunghezza cavi inclusi 1,1 metri. Risoluzione massima 1920 x 1080. Connettori: Entrata: 2 x USB femmina, 2 x audio 3,5mm femmina, VGA femmina. Uscita: 2 x VGA maschio, 2 x USB maschio, audio 3,5mm maschio.</p>	<p>NOVITA'</p>
	<p>R10104</p>	<p>SWITCH KVM PER 2 PC CON MOUSE TASTIERA USB, MONITOR VGA + AUDIO CAVI INCLUSI MT 1.50 Per connettere 1 monitor, 1 tastiera e 1 mouse a 2 PC. Commutazione tra i 2 PC tramite pulsante o tastiera. Permette anche la condivisione audio con la connessione di un microfono e altoparlanti. Risoluzione: max. 1920 x 1440. Non necessita di alimentatore, si alimenta tramite USB. Connettori: 2 x VGA 15 pin femmina (connessione a PC 1 e PC 2) 1 x VGA 15 pin femmina (video) 2 x USB 2.0 tipo A femmina (tastiera e mouse) 2 x USB 2.0 tipo B femmina (connessione a PC 1 e PC 2) 2 x 3.5 mm stereo femmina (1 x casse, 1 x microfono) 4 x 3.5 mm stereo femmina (connessione a PC 1 e PC 2 di casse e microfono) 1 x PS/2 femmina (tastiera)</p>	<p>NOVITA'</p>
	<p>R10132</p>	<p>SWITCH KVM USB-VGA CON AUDIO 4 PORTE CAVI INCLUSI Commutatore KVM per connettere un monitor VGA, una tastiera USB, un mouse USB a delle casse e microfono con connettore 3,5mm a 4 PC. Si può quindi visualizzare alternativamente il contenuto di 4 PC con un solo set di mouse tastiera e monitor e un sistema audio. La commutazione avviene tramite pulsante o combinazione di tasti sulla tastiera. Risoluzione: max. 1920 x 1440. Si alimenta da USB, non necessita di alimentazione aggiuntiva. Inclusi 4 set di cavi per collegamento ai PC.</p>	<p>NOVITA'</p>
	<p>LP7019</p>	<p>MINI SWITCH PER UN UTENTE E DUE PC CON CAVI (PS2/VGA) Una soluzione economica per usare 2 PC con mouse e tastiera PS2 video VGA, con led per identificare il PC connesso. Emulazione automatica del mouse e della tastiera, switch tramite tasto sulla tastiera. Per monitor fino a 1600x1200, non necessita di alimentazione esterna, incluso 2 set di cavi per la connessione, lunghezza mt. 1.20. Non è necessario installare software</p>	

	COD.	DESCRIZIONE	EURO
	DS16101	<p>MINI SWITCH TASTIERA E MOUSE USB 2.0 CON FUNZIONE DATALINK Cavo per scambio dati tra due pc che permette a un utente di controllare due computer e i loro monitor con solo una tastiera e un mouse. Utile nel caso un utente voglia usare i due monitor di due pc con una singola tastiera e mouse. La lunghezza del cavo e' di 1,10 metri. Commutazione tramite movimento del mouse o applicazione. Supporta Windows 7, Vista e XP</p>	
	LP7433	<p>MINI SWITCH USB PER UN UTENTE (PS2) E DUE PC (USB/VGA) CON CAVI INCLUSI Mini data switch per 2 PC USB e 1 monitor VGA, tastiera e mouse PS2. Commutazione tramite tastiera, non necessita di alimentazione esterna. Risoluzione massima video 1920x1440 switch tramite tasto sulla tastiera. Connettori: 2xVGA maschio (video) e 2xUSB maschio (tastiera e mouse) per collegamento dello switch al PC, 1 x VGA femmina e 2 x PS2 femmina per collegamento monitor tastiera e mouse. I due set di cavi per il collegamento ai PC sono inclusi, lunghezza mt. 1,50</p>	
	DS11900	<p>SWITCH CON CAVI INCLUSI PER MOUSE E TASTIERA (USB) VIDEO HDMI (1080p) UN UTENTE E DUE PC Commutatore KVM controllare 2 PC con porte USB per tastiera e mouse e monitor HDMI con una postazione costituita da tastiera e mouse USB e video HDMI. L'audio è integrato nei cavi HDMI inclusi. Lunghezza cavi Mt. 1,2 Con supporto 1080p. (HDMI high speed). L'installazione è semplice, non richiede software. Qualità video fino a 1920x1200 pixel a 60Hz o 1080p Non è necessario l'alimentatore esterno. Alimentazione tramite USB. Supporta tutti i sistemi operativi Windows, Linux e Mac con supporto USB</p>	
	DC11802	<p>MINI SWITCH TASTIERA E MOUSE USB - MONITOR DVI - 1 UTENTE, 2 PC CON AUDIO CON CAVI INCLUSI Controlla 2 computer (tramite la loro porta USB) con una sola tastiera e mouse USB, e un monitor DVI. Condivide anche un microfono e una coppia di casse tra i due pc. Soluzione economica e completa per utenti DVI e USB. L'installazione è semplice e non richiede software. Il set di cavi da mt 1.2 è incluso. La selezione del pc avviene tramite tastiera o pulsante sullo switch. La risoluzione video arriva a 1920 x 1080. Con emulazione tastiera e mouse. Funzione di autoscan. Non necessita di alimentazione esterna. Windows, Mac, Linux</p>	
	AB102	<p>SWITCH TASTIERA E MOUSE PS2, VIDEO VGA PER 2 PC, Per usare 2 PC con mouse e tastiera PS2 video VGA. Compatibile con tutti i normali sistemi operativi. Led per identificare il PC connesso. Identificazione automatica del mouse e della tastiera con emulazione durante l'accensione dei PC. Switch tramite pulsante sullo switch tramite tastiera o tramite mouse. Salta automaticamente le connessioni inattive. - Massima risoluzione 1920x1440, non necessita di alimentazione esterna o software. Connettori: in uscita ai PC: Tastiera/Mouse PS2 Femmina, VGA 15 Poli Maschio in entrata da tastiera e Mouse PS2 Femmina, da Monitor: VGA 15 Poli Femmin</p>	
	DC11403	<p>SWITCH TASTIERA E MOUSE USB, VIDEO VGA CON AUDIO 2 PORTE da Desktop, funzione hot-swap, con audio, cavi non inclusi - Controlla due PC USB con una tastiera e un mouse USB, un monitor VGA, con audio (microfono e casse). - Semplice installazione, nessun software richiesto - Commutazione tramite pulsante sullo switch, tastiera o mouse. - Emula una tastiera su ogni PC collegato per permettergli di accendersi e commutare senza errori. - Non ha bisogno di alimentazione esterna, si alimenta tramite USB - Supporta Windows, Linux, Mac e Sun Micro Systems - Utilizza cavi AK82301, AK82302, per collegamento al PC a Pag. 107</p>	

	COD.	DESCRIZIONE	EURO
	<p>DC11201 DC11202</p>	<p>SWITCH PER UN UTENTE CON TASTIERA E MOUSE (PS/2 O USB), 2 O 4 PC (USB) VIDEO VGA Con 3 porte USB HUB 2.0, funzione hot-swap, OSD (On screen display), CD con utility. - Controlla due o quattro PC USB con una tastiera PS/2 o USB, un mouse PS/2 o USB e un monitor VGA. Nelle porte USB potete collegare stampanti o scanner da condividere tra i PC. - Semplice installazione, nessun software richiesto - Commutazione tramite pulsante sullo switch o tastiera - Emula una tastiera su ogni PC collegato per permettergli di accendersi e commutare senza errori. - Non ha bisogno di alimentazione esterna, si alimenta tramite PS2 o USB - Cavi inclusi - Supporta Windows, Linux, Mac e Sun Micro Systems - Utilizza cavi specifici: AK82301, AK82302 a Pag. 107</p> <p>Data switch 2 porte (2 set cavi inclusi) Data switch 4 porte (2 set cavi inclusi)</p>	
	<p>DC11202 DC11202</p>	<p>SWITCH KVM 1 UTENTE CON TASTIERA E MOUSE (PS/2 O USB), 2/4 PC (PS/2 O USB) VIDEO VGA Connessioni miste, da Desktop, funzione hot-swap. - Controlla due o quattro PC PS2 o USB con una tastiera PS/2 o USB, un mouse PS/2 o USB e un monitor VGA. - Semplice installazione, nessun software richiesto - commutazione tramite pulsante sullo switch o tastiera - Ottima qualità video: fino a 2048 x 1536 @ 85Hz - Emula una tastiera su ogni PC collegato per permettergli di accendersi e commutare senza errori. - Non ha bisogno di alimentazione esterna, si alimenta tramite PS2 o USB - Supporta Windows, Linux, Mac e Sun Micro Systems - Utilizza cavi specifici: AK82001, AK82002, AK82003 a Pag. 107</p> <p>Data switch 2 porte (2 set cavi inclusi) Data switch 4 porte (2 set cavi inclusi)</p>	
	<p>DS12423</p>	<p>SWITCH TASTIERA MOUSE USB MONITOR VGA CON HUB 2.0 INTEGRATO E CONDIVISIONE AUDIO Questo selettore KVM permette il controllo simultaneo o separato di due PC usando 1 Monitor, 1 tastiera, 1 mouse, supporta l'audio e due periferiche UBS addizionali come scanner, stampante, videocamera o altro. 2 set di cavi inclusi. Risoluzione fino a WUXGA 1920x1200 a 60Hz. Selezione PC tramite pulsante sul pannello frontale e/o tasto sulla tastiera USB. Supporta Windows, Mac, Linux e Sun Micro Systems. Cavo KVM opzionale: AK82301, AK82302, a Pag. 107</p> <p>SWITCH KVM 2 PORTE</p>	
	<p>DS12404</p>	<p>SWITCH 4 PORTE PER 4 PC CON 2 MONITOR VGA, TASTIERA, MOUSE USB, AUDIO E HUB USB Questo switch permette di gestire fino a 4 computer (con supporto dual monitor) con 2 monitor VGA, una tastiera e un mouse USB o PS2, un microfono, una coppia di casse con 4 set di cavi inclusi. Inoltre, si possono collegare allo switch dei dispositivi USB 2.0 che si vogliono condividere tra i pc. Funge quindi da Hub condividendo le periferiche. Quindi da una postazione con due monitor si possono controllare fino a 4 pc, visualizzando ogni pc con 2 monitor. Selezione tramite tastiera o bottoni. Qualità video fino a 2048x1536. Per Windows, Linux e Mac. Utilizza cavi specifici: AK82301, AK82302 a Pag. 107</p>	
	<p>DS12820 DS12840</p>	<p>SWITCH TASTIERA/MOUSE USB, MONITOR DVI, 2, 3 O 4 PC (USB) Da Desktop, funzione hot-swap, con audio, 2 set cavi inclusi - Controlla 3 o 4 PC (USB e DVI) con una tastiera USB, un mouse USB e un monitor DVI, incluso audio (microfono e casse). - Semplice installazione, nessun software richiesto - commutazione tramite pulsante sullo switch o tastiera - Emula una tastiera su ogni PC collegato per permettergli di accendersi e commutare senza errori. - Utilizza cavi specifici: AK82201, AK82202, AK82203 a Pag. 107 - Cavi DVI Maschio Maschio (02502 ecc. pagina 35).</p> <p>KVM Switch 1 utente 2 PC DVI + Audio (2 set cavi inclusi) e HUB USB 2.0 2 porte KVM Switch 1 utente 4 PC DVI + Audio (2 set cavi inclusi) e HUB USB 2.0 2 porte</p>	

DATA SWITCH MONITOR/TASTIERA/MOUSE ELETTRONICI



	COD.	DESCRIZIONE	EURO
	LP7131	SWITCH PER 1 UTENTE CON TASTIERA/MOUSE PS2, VIDEO DVI, 2 PC Data switch per monitor tastiera mouse PS2 e monitor con uscita DVI-I. Emulazione automatica della tastiera e del mouse durante l'accensione. Commutazione tramite pulsante sullo switch, tastiera o auto-scan. Risoluzione massima 1280x1024, 165 MHZ. <i>I cavi per questo Switch sono riportati sotto</i>	
	AK809 AK8093 AK8095	CAVI TRIPLI DVI/PS2 PER SWITCH DVI (LP7132 - LP7132) Set cavi tripli con connettori DVI-D (24+1) maschio e 2 connettori PS2 6 poli maschio per tastiera e mouse, ad ogni capo del cavo. Set cavi octopus mt. 1.80 Set cavi octopus mt. 3 Set cavi octopus mt. 5	
	LP21987	SWITCH MANUALE 2 PORTE 15 POLI VGA Commutatore manuale con connettori 15 pin VGA femmina. Può servire per condividere manualmente 1 video VGA con 2 PC VGA, o 2 video VGA con 1 PC VGA. Commutazione manuale tramite manopola.	NOVITA'
	LP21988	SWITCH MANUALE 2 PORTE 9 POLI Commutatore manuale per dispositivi a 9 poli. La manopola posteriore permette di girare la connessione da una fonte (I/O) alternativamente a uno degli altri due connettori. Bidirezionale, funziona sia come 1 entrata e due uscite che come due uscite e una entrata. Con connettori 9 poli femmina.	NOVITA'

DATA SWITCH MONITOR/TASTIERA/MOUSE ELETTRONICI CON PORTE USB

	COD.	DESCRIZIONE	EURO
	DS231001 DS232001 DS233001 DS51000	DATA SWITCH PER 4/8/16 PC (PS2 o USB/VGA) CON 1 MOUSE 1 TASTIERA PS2 O USB, 1 MONITOR VGA (COLLEGAMENTO IP OPZIONALE) Switch Digitus KVM per 1 utente che può condividere fino a 16 PC (ciascuno PS/2 o USB) tramite 1 video VGA, 1 tastiera e 1 Mouse USB o PS2. Possibilità di collegamento via IP internet 10/100/1000 tramite modulo funzione opzionale (DS51000) da collegare nell'apposito slot sul commutatore. Risoluzione di 1280X1024 a 60Hz. Montabile su rack 19". Supporta Windows, Mac, Linux e Sun Micro Systems. Montano cavi DS19231, DS19232, DS19233 a <i>Pagina 12</i>	
	DS15202 DS16202	SWITCH KVM USB/PS2/VGA CON 8 O 16 PORTE RJ45 PER COLLEGAMENTO LOCALE Lo switch DIGITUS Cat.5 Combo-KVM permette all'utente di utilizzare 8 o 16 PC con interfaccia USB / PS/2 localmente attraverso i cavi Cat.5 - fino ad una lunghezza di 20 metri, usando un monitor VGA, una tastiera e 1 mouse USB o PS2. Con L'adattatore Combo opzionale (DS19202), un cavo Cat. 5 può essere facilmente collegato alla porta console del computer. E' possibile l'espansione a cascata. Installabile a rack 19" (1U). Qualità video fino a 1920x1200 pixel a 60Hz o 1080p. Utilizza un cavo specifico: DS19202	

DATA SWITCH MONITOR/TASTIERA/MOUSE ELETTRONICI CON PORTE USB

	COD.	DESCRIZIONE	EURO
	DS162021	<p>SWITCH PER UN UTENTE KVM USB/PS2/VGA CON 16 PORTE RJ45 PER COLLEGAMENTO LOCALE E REMOTO IP Lo switch DIGITUS Cat.5 Combo-KVM permette all'utente di utilizzare 16 PC con interfaccia USB / PS/2 attraverso i cavi Cat.5, localmente o remotamente via IP, usando un monitor VGA, una tastiera e 1 mouse USB o PS2. Con L'adattatore Combo opzionale (DS19202), un cavo Cat. 5 può essere facilmente collegato alla porta console del computer. E' possibile l'espansione a cascata. Installabile a rack 19" (1U). Qualità video fino a 1920x1200 pixel a 60Hz o 1080p. Utilizza un cavo specifico: DS19202</p>	
	DS19202	<p>CAVO PER SWITCH KVM DIGITUS COLLEGAMENTO RJ45 USB/PS2/VGA Cavo Octopus DIGITUS per Selettore KVM Cat.5 Combo, RJ45/F HDDB15/M, 2 x MiniDIN6/M, 1 x USB-A/M Colore: nero Per il collegamento in rete dei server con gli switch DS15202, DS152021, DS16202, DS162021. Il cavo di rete parte dallo switch, entra nell'adattatore, e l'adattatore si inserisce nelle prese USB o PS2 (mouse e tastiera) e VGA (video) del server.</p>	
	DA70135 DA70136	<p>DATA SWITCH PER 2 PC CON UNA PERIFERICA USB 2.0 Per condividere una o due periferiche USB con due o quattro PC. Non necessita di alimentazione Switch tramite pulsante Hot Key sulla tastiera. Software incluso</p> <p>Per 2 PC con 1 periferica USB 2.0 Per 4 PC con 1 periferica USB 2.0</p>	
	LP19083 LP19084	<p>SWITCH MANUALE USB 2.0 PER STAMPANTI Commutatore manuale che permette a 2 o 4 computer di gestire un singolo dispositivo come una stampante, scanner o una fotocamera digitale. Non ha bisogno di software, l'accesso al dispositivo avviene tramite un bottone sullo switch. Non necessita di software o di alimentazione.</p> <p>Switch 2 porte Switch 4 porte</p>	
	DA73300	<p>DATA SWITCH PER 2 PC CON 1 PERIFERICA USB 3.0 Il modo più semplice per condividere una periferica USB 3.0 tra due computer. Non necessita di alimentazione. USB 3.0 permette una velocità fino a 5Gbps. Lo switch ha 2 porte USB 3.0 tipo B femmina per connettersi ai PC col cavo USB 3.0 e una porta USB 3.0 tipo A femmina per connettersi al dispositivo tramite un normale cavo USB 3.0. Supportato da Windows 2000/XP/Vista/7, Mac OS 10.X</p>	

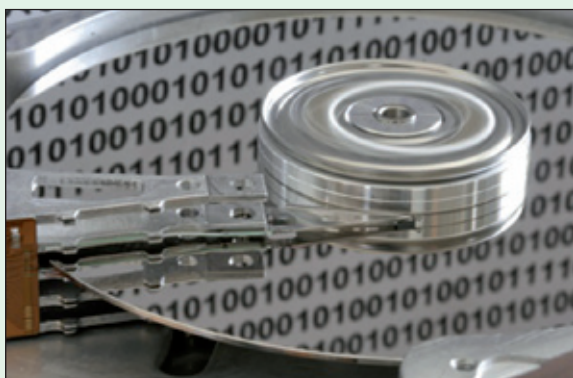



CPU - HARD DISK - SOFTWARE OEM MEMORIE RAM LETTORI OTTICI

E altro ancora sul nostro sito.
 Scaricate il listino sempre aggiornato dal nostro sito.

IL SELEZIONATORE PER I CAVI DEI DATA SWITCH LO TROVATE NELLA SCHEDA PRODOTTO SUL SITO

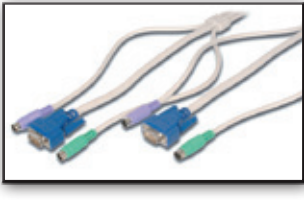
CAVI TRIPLI PER DATA SWITCH ELETTRONICI

	COD.	DESCRIZIONE	EURO
	LP9215 02533 02534	CAVI TRIPLI PER DATA SWITCH ELETTRONICI Connettori: 2xPS2 Maschio/Maschio, 1xVGA 15 Poli Maschio/Femmina Per Switch AB102, AB104, LP7791, AB850, LP6272 set cavi octopus mt. 1.50 set cavi octopus mt. 3 set cavi octopus mt. 5	
	LP9216 LP9217 LP9218 LP9219	SET CAVI PER DATA SWITCH MANUALI Set cavi per data switch manuali, connettori (per ogni capo del cavo) 2xPS2 Maschio/Maschio + 1xVGA Maschio/Maschio Lunghezza mt. 1.80 Lunghezza mt. 3 Lunghezza mt. 5 Lunghezza mt. 10 <i>Altri cavi per video, tastiera e mouse a pagina 35-37.</i>	
	AK82001 AK82002 AK82003	CAVO TRIPLO PER SWITCH CON VGA, 2XPS2, 1XUSB (Mouse/Tastiera) Connettori: 15 poli HD maschio (switch) – 15 poli HD (video) + 2 x 6 poli minidin PS2 + 1 x USB A maschio. Per switch DC11101, DC11202, DC11301, DC11401, DC12101, DC12202, DC12301, DC12401, DC13101, DC13201, DC14101, DC14201 Lunghezza mt. 1.80 Lunghezza mt. 3 Lunghezza mt. 5	
	AK82201 AK82202 AK82203	SET CAVI AUDIO + USB PER SWITCH KVM Connettori: 2 x 3.5 mm. Maschio + USB "A" maschio – 2 x 3.5 mm. Maschio + USB "B" maschio. Per switch DC11801 Lunghezza mt. 1.80 Lunghezza mt. 3 Lunghezza mt. 5	
	AK82301 AK82302	CAVO TRIPLO PER SWITCH CON VGA E USB Connettori: 1 x 15 poli HD maschio + 1 x USB "A" maschio – 1 x 15 poli HD femmina + 1 x USB "B" maschio. Per switch DC11201, DC12201, DC11403, DC12402 Lunghezza mt. 1.80 Lunghezza mt. 3	

SELETTORI VIDEO VGA/DVI



	COD.	DESCRIZIONE	EURO
	LP7574 LP7575 LP7576	SWITCH SELETTORE VIDEO VGA/SVGA Switch elettronico per collegare 1 monitor a 2,4 o 8 PC e selezionarli uno alla volta con auto skip. Supporta VGA e SVGA. Incluso amplificatore di segnale fino a 65 Mt. Collegabile in cascata, supporta risoluzione video fino a 1920x1440 a 250 Hz. Connettori: 15 Poli Femmina. Selezione tramite bottone. Video selettore 2 PC 1 monitor VGA/SVGA con audio Video selettore 4 PC 1 monitor VGA/SVGA Video selettore 8 PC 1 monitor VGA/SVGA con OSD e Telecomando <i>Cavi VGA a Pagina 35</i>	

SWITCH HDMI



	COD.	DESCRIZIONE	EURO
	DS45302	SWITCH HDMI 2 PORTE PER 2 DISPOSITIVI CON UNA TV Si possono collegare due dispositivi HDMI come fonte del segnale (per esempio lettore Blu-Ray e consolle di gioco) a un ingresso HDMI sul televisore. È possibile anche selezionare manualmente il dispositivo desiderato tramite pulsante. Il commutatore è alimentato attraverso il cavo HDMI con la corrente e non richiede alimentazione e ulteriore ingombro dei cavi. Risoluzione fino a 1080p/i, supporta 3D, HDCP	

SWITCH HDMI

	COD.	DESCRIZIONE	EURO
	DS48304 DS45304	SWITCH 4K HDMI PER 3 O 5 DISPOSITIVI CON 1 MONITOR Supporta formati video 4K, 2K, Full 3D, Deep Color. Per commutare, tramite un pulsante, i vari dispositivi collegati alla TV, come videocamere, lettore Blue-Ray, console per giocare, ecc. Risoluzione fino a 4096 x 2160 Ultra HD 4k HDMI 1.4a fino a 3.0 Gbps. Supporta audio standard, audio DSD, audio HD (HBR), HDCP.	
	DS45310	SWITCH HDMI CON 4 INGRESSI HDMI, 1 INGRESSO USB DA PC E 1 USCITA VIDEO HDMI Questo commutatore USB2.0 HDMI 4+1 porte offre quattro ingressi HDMI, una porta di ingresso USB ed un'uscita HDMI. Si può facilmente selezionare la sorgente tra HDMI e USB 2.0 tramite il Telecomando o il pulsante manuale. Si può condividere quindi diversi ingressi come Playstation, lettori CD e DVD HDMI, 1 PC USB, con un monitor HDMI.	
	DS41302	POCKET SPLITTER HDMI 2 VIDEO HDMI CON 1 DISPOSITIVO Uno degli splitter più piccoli del mercato. Mostra l'immagine da un dispositivo HDMI in due monitor HDMI contemporaneamente, fino a 1080p. Supporta una distanza fino a 15 metri. Supporta VGA, SVGA, XGA e UXGA. Non necessita di alimentatore. Compatibile HDMI High Speed (1.3b) e HDCP. Frequenza 25-225MHz	
	DS46304 DS42304	VIDEO SPLITTER 4K HDMI ULTRA HD PER 2 O 4 MONITOR CON 1 DISPOSITIVO Con lo splitter DIGITUS® 4K HDMI è possibile collegare 2 o 4 monitor, televisori o proiettori con un lettore Blu-Ray, o una console di gioco, o un lettore DVD, o un notebook/PC, ecc. Le immagini e i video possono essere visualizzati contemporaneamente su tutti i monitor con una risoluzione fino a 4096 x 2160p. Splitter HDMI Ultra HD 4K, Full 3D, Supporta audio standard, audio DSD, audio HD, HDCP.	
	DC43303	VIDEO SPLITTER HDMI 8 VIDEO HDMI CON 1 DISPOSITIVO Con questi dispositivi potete mostrare la stessa immagine o filmato su diversi dispositivi video HDMI , usando una sola fonte video HDMI. Facile da installare e da usare. <i>Cavi HDMI a pagina 36</i>	
	DS45400	SPLITTER DISPLAYPORT - HDMI 2 PORTE Per distribuire un segnale DisplayPort a due dispositivi con supporto HDMI, ad esempio schermi, televisori o proiettori. Grazie al supporto della tecnologia MST (Multi-Stream-Transport), potrete duplicare il vostro desktop o visualizzare contenuti differenti su ciascuno schermo. Compatibile con DisplayPort 1.2a. Risoluzione: fino a 4K Ultra HD, 4096 x 2160p. Supporta HDCP 1.3	NOVITA'
	DS45401	SPLITTER DISPLAYPORT 2 PORTE Per distribuire un segnale DisplayPort a due dispositivi DisplayPort, ad esempio schermi, televisori o proiettori. Grazie al supporto della tecnologia MST (Multi-Stream-Transport), potrete duplicare il vostro desktop o visualizzare contenuti differenti su ciascuno schermo. Compatibile con DisplayPort 1.2a. Risoluzione: fino a 4K Ultra HD, 4096 x 2160p. Supporta HDCP 1.3.	NOVITA'
	DS45402	SPLITTER MINI DISPLAYPORT CON 2 MONITOR HDMI Con questo dispositivo si distribuisce il segnale di un apparato con connettore DisplayPort a un massimo di due dispositivi HDMI abilitati, come per esempio monitor esterni, televisori o proiettori. Grazie al supporto della tecnologia MST (Multi-Stream-Transport), potrete duplicare il vostro desktop o visualizzare contenuti differenti su ciascuno schermo. Compatibile con DisplayPort 1.2a. Risoluzione: fino a 4K Ultra HD, 4096 x 2160p. Supporta Deep Color, 16 bit. Supporta HDCP 1.3.	NOVITA'

VIDEO SPLITTER



COD.	DESCRIZIONE	EURO
 <p>DS411201 DS421201</p>	<p>VIDEO SPLITTER COMPATTO PER 2 O 4 VIDEO VGA Video splitter compatto 350 Mhz. Per vedere contemporaneamente la stessa immagine su diversi monitor. Risoluzione 2048x1536 @ 60 Hz. Portata segnale video 75 metri, collegabile in cascata.</p> <p>Video splitter 2 porte Video splitter 4 porte</p>	
 <p>AB524 AB523 AB522 AB525 DS42110 DS42130</p>	<p>VIDEO SPLITTER PER 2,4,8 VIDEO VGA Per vedere contemporaneamente la stessa immagine su diversi monitor VGA e SVGA. Risoluzione 1920x1440 per i 250Hz e 2048x1535 per i 400Mhz (VGA). Con amplificatore di segnale fino a 65 Mt. (VGA) collegabili in cascata. In metallo, per una migliore schermatura contro le interferenze.</p> <p>Video splitter per 2 video VGA fino a 300 MHZ Video splitter per 4 video VGA fino a 300 MHZ Video splitter per 8 video VGA fino a 350 MHZ Video splitter per 2 video VGA fino a 500 MHZ Video splitter per 4 video VGA fino a 500 MHZ Video splitter per 8 video VGA fino a 500 MHZ</p> <p><i>Cavi video per splitter a pagina 35</i></p>	
 <p>DS41211 DS42211</p>	<p>SPLITTER PER 2 O 4 VIDEO DVI Per vedere contemporaneamente la stessa immagine su diversi monitor DVI con un PC. Connettori 1X24+5 Femmina (Video in) 4/8, 24+5 Femmina (Video Out). Risoluzione massima 1600 X 1200 a 60 Hz. Distanza massima tra il video e lo splitter 10 metri.</p> <p>Video splitter per 2 video DVI (connettori DVI femmina) con condivisione audio Video splitter per 4 video DVI (connettori DVI femmina) con condivisione audio</p> <p><i>Cavi DVI a pagina 36</i></p>	

VIDEO MATRIX



COD.	DESCRIZIONE	EURO
 <p>DS47110 LP7571</p>	<p>VIDEO MATRIX VGA Permette di vedere alternativamente l'immagine da un PC o da un altro su differenti monitor contemporaneamente. Data Switch elettronico per due PC e 2,4,8 o 16 monitor. Supporta VGA e SVGA. Incluso amplificatore di segnale fino a 65 Mt. Collegabile in cascata, supporta risoluzione video fino a 1920x1440 a 60 Hz. Connettori 15 Poli Femmina.</p> <p>Video Matrix 2 entrate 2 uscite Video Matrix 2 entrate 4 uscite</p>	
 <p>DC47100 DC48101</p>	<p>VIDEO MATRIX VGA CON AUDIO Attraverso questo dispositivo, si possono mostrare immagini diverse e segnali audio fino a quattro monitor con casse o cuffie provenienti da 2 computer. E si possono anche controllare la sorgente dell'immagine o dell'audio selezionando da quale dei due computer provenga. Ideale per banchi di prova, data center, presentazioni, dimostrazioni, attrezzature educative. Con connettori 15 poli VGA + audio in input e VGA + audio in output, 250 MHz, risoluzione massima 1920 x 1440. Supporta risoluzioni VGA, SVGA, UXGA, QXGA, video Multi-Sync incluso RGBHV, RGsB, RGBS. Funge da estensore di segnale fino a 65 metri. Con alimentatore esterno incluso.</p> <p>Video matrix 2 computer 2 monitor Video matrix 4 computer 4 monitor</p>	
 <p>DS48300</p>	<p>VIDEO MATRIX HDMI 2 VIDEO - 4 DISPOSITIVI Soluzione per la distribuzione del segnale HDMI. Questo dispositivo combina i vantaggi di un normale switch e di un normale splitter HDMI. Diretta fino a due segnali video HDMI da quattro dispositivi di input fino a uno o due monitor in uscita, che mostrano le immagini dei dispositivi, anche separatamente, con qualsiasi combinazione. La commutazione tra ognuno dei 4 dispositivi di input è semplice. Avviene sia in modalità intelligente, con telecomando o tramite bottone. Massima risoluzione supportata 1080p</p>	

VIDEO MATRIX



	COD.	DESCRIZIONE	EURO
	DS50304	<p>SWITCH MATRIX HDMI 4K PER 4 DISPOSITIVI CON 2 TV</p> <p>Per commutare fino a un massimo di 4 dispositivi HDMI e 2 dispositivi di riproduzione (televisore, monitor, proiettore, ecc.), senza fastidiose di cavi, in modo indipendente l'uno dall'altro.</p> <p>Supporta formati video 4K,2K,3D, Incluso telecomando.</p> <p>Supporta anche Full HD e Full 3D. Connessione HDMI: 4x ingressi, 2x uscite. Supporta una risoluzione Ultra HD, 4096 x 2160p.</p> <p>Supporta EDID: riconoscimento automatico della fonte d'ingresso.</p> <p>Supporta Deep Color: 12 bit per canale, totale 36 bit.</p> <p>Conforme HDMI 1.3/1.4A.</p> <p>Supporta audio digitale: Stereo Toslink, Coassiale.</p> <p>Supporta i formati audio compressi, per es. DTS Digital, Dolby Digital (incl. DTS-HD e Dolby True HD).</p> <p>Supporta audio standard, come audio DSD, audio HD /HBR.</p> <p>Supporta ripetitore HDCP.</p>	



ESTENSORI HDMI



	COD.	DESCRIZIONE	EURO
	LKEXT01	<p>ESTENSORE HDMI TRAMITE CAVO CAT5/6 FINO A 60 METRI (1080p)</p> <p>Estensore di linea e amplificatore HDMI che consiste in una unità trasmittente e una unità ricevente, che si possono collegare tra loro tramite normale cavo di rete 8 poli RJ45 Cat 5E o Cat 6 permettendo di prolungare il segnale fino a 60 metri. Supporta HDMI, full 3D 1080p. conforme al protocollo HDCP 1.2. Supporta CEC.</p> <p>Supporta formato audio DTS-HD Dolby.</p> <p>Alimentatori inclusi.</p>	
	DS55900	<p>RIPETITORE HDMI FINO A 50 METRI</p> <p>Conforme HDMI 1.3b e HDCP risoluzione massima 1080i, 1080p. Con questo ripetitore si può estendere la distanza tra un dispositivo HDMI e un monitor. Il segnale HDMI verrà amplificato e non ci sarà perdita di segnale dell'immagine. Banda video 1.65Gbps/165MHZ. Connettori HDMI Femmina.</p>	
	DS55901	<p>RIPETITORE HDMI 1.3b FINO A 35 METRI</p> <p>Estensore di linea HDMI con risoluzione video 1080p, larghezza di banda 225MHz / 2.25Gbps per canale (6.75Gbps tutti i canali) Profondità del colore 12 bit per canale (36 bit tutti i canali) Supporto HDCP, supporto audio non compresso come LPCM, DTS Digital, Dolby Digital (incluso DTS-HD e Dolby True HD). Connettori HDMI Femmina.</p>	
	DS55100	<p>ESTENSORE HDMI TRAMITE CAVO CAT5/6 FINO A 50 METRI (1080p)</p> <p>Estensore di linea e amplificatore HDMI che consiste in una unità trasmittente e una unità ricevente, che si possono collegare tra loro tramite normale cavo di rete Cat 5E o Cat 6 permettendo di prolungare il segnale fino a 50 metri.</p> <p>La risoluzione video arriva a 1080p. Conforme allo standard IEEE-568B. Auto-aggiustamento del feedback, equalizzazione e amplificazione. Supporta audio non compresso come LPCM.</p>	
	E20000	<p>ESTENSORE HDMI TRAMITE 2 CAVI CAT5E/6 FINO A 30 METRI 1080p</p> <p>Estensore di linea e amplificatore HDMI che consiste in una unità trasmittente e una unità ricevente, che si possono collegare tra loro tramite 2 normali cavi di rete 8 poli RJ45 Cat 5E o Cat 6 permettendo di prolungare il segnale fino a 30 metri.</p> <p>Configurazione automatica, non ha bisogno di driver.</p> <p>Input: 1x HDMI A maschio</p> <p>Output: 2x RJ45 femmina</p>	
	DS55400	<p>ESTENSORE VIDEO HDMI CON POE FULL HD E 3D FINO A 100 METRI</p> <p>L'estensore video HDMI 1080p DIGITUS trasmette segnali video e audio digitali fino a 100 metri utilizzando un cavo CAT5e /6, con POE, supporto 3D e telecomando. Ogni estensore video è costituito da una unità locale che si connette a una sorgente HDMI e un'unità remota che si connette a un display HDMI. La funzione POE permette di usare un solo alimentatore all'estremità del trasmettitore per fornire l'alimentazione sia al trasmettitore che al ricevitore.</p>	

ESTENSORI HDMI



	COD.	DESCRIZIONE	EURO
	DS55120	ESTENSORE LINEA HDMI CON CAVO CAT5E E FUNZIONE IR Permette di collegare una TV o monitor HDMI fino a 120 metri dal dispositivo di trasmissione, come lettore DVD, ecc., usando cavo di rete Cat. 5 o 6. Il trasmettitore e il ricevitore hanno due sensori infrarossi, che permettono il controllo remoto di TV e trasmettitore tramite normale telecomando (non incluso). Video risoluzione fino a 1080p (Full HD). Interfaccia infrarossi bidirezionale. Supporta 3D. Collegabile anche in rete tramite IP.	
	DS55121	RICEVITORE HDMI CON CONNESSIONE RETE 5E PER DS55120 Ricevitore per amplificatore di segnale DS55120. E' l'apparato ricevitore addizionale dell'estensore DS55120. Permette di collegare fino a 253 monitor tramite cavo rete a un dispositivo, come un lettore DVD, Decoder ecc., con una risoluzione fino a 1080p. Funzionamento: si collega il trasmettitore del DS55120 a un router. Poi tramite cavo di rete categoria 5E o 6 si collegano i vari ricevitori DS55121. Permette di arrivare fino a 100 metri di distanza tramite la connessione IP. Conforme agli standard TCP / IP. Supporta 3D. Con interfaccia infrarossi bidirezionale, si può controllare tramite telecomando (non incluso).	

ESTENSORI DI LINEA

	COD.	DESCRIZIONE	EURO
	DS53400	ESTENSORE VGA TRAMITE CAVO RETE CON AUDIO 300 METRI La lunghezza massima per un segnale VGA è estesa fino a 300 m, utilizzando solo un semplice cavo UTP tra le unità di trasmissione e di ricezione. Composto da un trasmettitore e un ricevitore. Alta risoluzione, fino a 1920 x 1200 Pixel. Supporta l'estensione dei segnali audio stereo Questo ripetitore è una soluzione per l'esigenza di mantenere un monitor VGA lontano dal PC.	
	DS53200 DS55200 DS53201 DS55201	SISTEMA ESTENSORE LINEA MISTO VGA HDMI Con questo sistema di estensori DIGITUS® si possono creare reti video attraverso lunghe distanze grazie ad unità trasmettenti e riceventi che consentono di trasmettere il segnale video fino a una distanza di 100 metri. Si possono creare sistemi amplificati con video sia VGA sia HDMI. Kit unità trasmittente e unità ricezione VGA Kit unità trasmittente e unità ricezione HDMI Ricevitore aggiuntivo VGA Ricevitore aggiuntivo HDMI	
	DS53900	ESTENSORE DI LINEA PER MONITOR VGA Amplificatore segnale video per portare un segnale video di un monitor VGA da un PC fino alla distanza di 65 metri. Risoluzione massima 1920x1440 a 250 Hz. Collegabile in cascata. Connettori 15 poli maschio/femmina. Con alimentatore esterno incluso. <i>Cavi video a pagina 35</i>	
	DS51200	ESTENSORE 200 MT CON CAVO RETE CAT. 5E PER MOUSE MONITOR TASTIERA CON SWITCH INCLUSO Questo commutatore permette di usare due postazioni di lavoro con monitor VGA, tastiera e mouse USB, una delle quali vicino al PC, l'altra fino a una distanza di 200 metri, tramite cavo di rete CAT.5E, con una risoluzione di 1280X1024 a 200 metri, 1920x1200 a 50 metri. Il kit contiene un'unità locale, una remota, cavo di collegamento e due alimentatori. Con amplificatore di segnale incluso.	

ESTENSORI DI LINEA



	COD.	DESCRIZIONE	EURO
	DS51110	<p>ESTENSORE DI LINEA USB/PS2/VGA FINO A 200 METRI CON CAVO RETE CAT. 5E Con questo ripetitore si può posizionare una tastiera e un mouse PS2 o USB e un monitor VGA fino a una distanza di 200 metri tramite cavo di rete CAT 5E. La risoluzione video massima è di 1280X1024 a 60Hz. Il kit è formato da un trasmettitore e da un ricevitore. Il trasmettitore permette il collegamento di computer sia USB che PS2. Il computer può essere controllato sia dalla postazione remota che dalla postazione vicino al PC. Si può regolare il focus, la luminosità e la calibrazione dei colori per migliorare la qualità del monitor remoto. Con alimentatore esterno incluso.</p>	
	DC51102	<p>ESTENSORE DI LINEA PER MONITOR, TASTIERA E MOUSE CON CAVO RETE CAT. 5E Consente di portare il segnale di un monitor VGA, una tastiera e un mouse PS2 fino a 180 metri, tramite cavo di rete Categoria 5 UTP, con una risoluzione massima di 1280X1024 a 60Hz. È formato da un'unità locale da installare vicino al computer e un'unità remota su cui installare monitor, tastiera e mouse. All'unità locale si può collegare anche un monitor per la visione in locale. I connettori sull'unità remota e locale sono VGA femmina e PS2 femmina.</p>	
	DS52900	<p>ESTENSORE LINEA DISPLAYPORT 4K 20 METRI Espande il segnale DisplayPort fino a 20 metri in risoluzione Full HD e fino a 13 metri in risoluzione UHD 4K. È inoltre possibile utilizzare l'equalizzatore integrato per regolare manualmente la nitidezza e ottenere immagini di qualità ottimale. Risoluzione video fino a 4K (3840 x 2160) a 60 Hz. Alimentazione opzionale tramite USB quando l'alimentazione via DisplayPort non è sufficiente</p>	
	DS56100	<p>ESTENSORE AUDIO TRAMITE CAVO CAT 5E (RCA+3.5MM) FINO A 600 MT Composto da un trasmettitore e un ricevitore, estende il segnale fino a 600 metri usando cavo di rete. Si possono altoparlanti, microfono e cuffie, usando i connettori RCA o 3.5 mm. La fonte del segnale è selezionabile tramite switch. Non richiede alimentazione. Connettori sui dispositivi: 1x uscita stereo 3,5 mm, 2x uscita RCA, 1x RJ45</p>	
	DS53420 DS53440 DS53450	<p>ESTENSORI DI LINEA PER MONITOR VGA CON CAVO CAT. 5E 2 O 4 PORTE CON AUDIO Per estendere una linea VGA o SVGA tramite cavo Categoria 5 UTP con una risoluzione di 1920X1200. Si usa con un trasmettitore (DS53420/DS53440) e dei ricevitori (DS53450) che vanno collegati ai monitor remoti (uno per monitor), tramite normale cavo di rete, fino a una distanza di 300 metri. Gli estensori hanno funzione di splitter. Estende anche il segnale audio. Estensore (trasmettitore) 2 porte VGA Estensore (trasmettitore) 4 porte VGA Ricevitore 1 porta VGA</p>	
	DC52101	<p>ESTENSORE DI LINEA SERIALE RS232 CON CAVO CAT. 5E Estende una linea seriale ad una distanza fino a 1000 metri, full duplex, a 230 kbps lungo un normale cavo di rete Categoria 5. Compatibile con tutti i protocolli RS-232. Soluzione puramente hardware, non causa conflitti di software. Trasferisce dati o file tra computer. Connettori: 9 Poli femmina RJ45 Femmina. I due alimentatori sono inclusi.</p>	
	DS54901	<p>AMPLIFICATORE LINEA DVI 50 METRI Estende il segnale DVI fino a 50 metri, tramite cavi DVI. Il ripetitore di segnali ha dimensioni molto compatte, e prolunga la connessione DVI fino a 50 metri, con 165 MHz, Max. Res. 1080p o 1920 x 1200, per raggiungere il proiettore o il monitor. Con equalizzazione per compensare automaticamente perdite di segnale nel cavo. L'estensore ha connettori DVI-D maschio/femmina.</p>	

CONVERTITORI VIDEO

	COD.	DESCRIZIONE	EURO
	LKEXT02	CONVERTITORE MINI AV RCA – HDMI Convertitore da input composito analogico a output HDMI 1080p. Porte input: (es.: lettore DVD) 3 x RCA (giallo, bianco, rosso), output Video HDMI. Input composito PAL, NTSC3.58, NTSC4.43, SECAM, PAL/M, PAL/N.	NOVITA'
	DS40201	CONVERTITORE ATTIVO VGA-DVI Adattatore per convertire un segnale analogico da una sorgente video standard VGA 15 poli a un segnale digitale DVI. Per esempio quindi si può collegare una vecchia scheda grafica analogica VGA a un nuovo monitor o proiettore DVI. Risoluzione massima: 1280x1024 pixel a 60/75Hz.	
	DS40131	CONVERTITORE VIDEO VGA/AUDIO A HDM Permette a un pc o notebook con una porta VGA e presa audio 3,5 mm collegare un monitor HDMI.	
	DS40310	CONVERTITORE VIDEO/AUDIO PER DISPOSITIVI HDMI CON MONITOR VGA Converte un segnale in ingresso HDMI in un segnale VGA e audio separato e permette l'uso di dispositivi moderni anche con vecchi monitor VGA. Una soluzione per HDTV, STB, DVD, Proiettori e altro. Risoluzione Video fino a 1080p a 165MHz, 1.65Gbps per canale 6.75Gbps tutti i canali). Risoluzione video fino a UXGA (1600x1200 pixel) e 1080p. Compatibile HDCP 1.2. Dimensioni: 88 x 68 x 25.5 mm.	
	DS40230	CONVERTITORE DVI/AUDIO A HDMI Converte il segnale video digitale DVI e audio analogico in un unico segnale HDMI. La risoluzione video è fino a 1080p a 225MHz/2.25Gbps per canale (6.75Gbps tutti i canali). L'adattatore è una soluzione per sistemi audio/video, ad esempio per un PC/notebook con presa DVI a una TV HDMI.	
	DS54101	ESTENSORE LINEA DVI CON CAVO CAT 5E FINO A 70 METRI Comprende un trasmettitore e un ricevitore. Può portare un segnale DVI da un dispositivo DVI a un monitor o TV fino a una distanza di 70 metri tramite un semplice cavo di rete. Permette quindi una maggiore distanza di amplificazione del segnale rispetto a un normale cavo prolunga. Non necessita di alimentazione esterna. I connettori sono DVI-D maschio e RJ45 femmina su ricevitore e amplificatore.	

LAMPADINE USB



	COD.	DESCRIZIONE	EURO
	DA70759	LAMPADINA USB 10 LED PER NOTEBOOK Lampadina USB con 10 led per uso su PC o notebook. Molto luminosa, illumina la tastiera o i documenti. Con braccio flessibile.	
	E64132	LAMPADINA PER PORTA USB Luce LED bianca UHB (Ultra High Brightness) per illuminare la tastiera dei Notebook o i documenti in ambienti poco illuminati. L'alimentazione del dispositivo avviene tramite la porta USB con un consumo assai ridotto di energia di soli 0,7 W.	



ALIMENTATORI NOTEBOOK

	COD.	DESCRIZIONE	EURO
	LP8193 LP8192 LP8188	<p>ALIMENTATORI PER NOTEBOOK Alimentatore da Notebook universale, con 8 tipi di connettori intercambiabili, per i più comuni modelli di notebook. Corrente in entrata 120 Volt o 220 Volt, corrente in uscita regolabile da 12 a 24 Volt. Voltaggi in uscita regolabili: 12, 15, 16, 18, 19, 20, 24 Volt. Con protezione contro sovraccarichi e corto circuiti.</p> <p>Alimentatore 70 Watt Alimentatore 90 Watt Alimentatore 120 Watt</p>	
	LK10026 LK10027 LK10028	<p>ALIMENTATORE PER NOTEBOOK CON IDENTIFICAZIONE AUTOMATICA VOLTAGGIO Non c'è bisogno di selezionare manualmente in voltaggio, viene selezionato automaticamente dall'alimentatore, da 15 a 20 volt. Con 8 tipi di connettori intercambiabili, per i più comuni modelli di laptop. Con protezione contro sovraccarichi e corto circuiti.</p> <p>Alimentatore 65 watt Alimentatore 90 watt Kit 6 connettori alimentazione aggiuntivi per ulteriori modelli di notebook</p>	
	A10070	<p>ALIMENTATORI PER NOTEBOOK CON LED 70 WATT Corrente in ingresso: 230 Volt, uscita: 15/16/18.5/19.5/20/22/24V, Regolazione voltaggio automatico. Il voltaggio corrente viene visualizzato tramite display. Con protezione contro i picchi di corrente. Sono inclusi 9 adattatori per l'alimentazione dei notebook.</p>	
	DA10091	<p>ALIMENTATORI PER NOTEBOOK DA AUTO 90 WATT CON PRESA USB Alimentatore da auto per portatili, entrata alimentazione 12/30 volt DC con presa accendisigari, uscita 15V/16V/18V/18,5V/19V/19,5V/20V DC max. 90W. Con 11 adattatori per le prese del notebook. Compatibile con la maggior parte dei notebook come Acer, Asus, IBM, Dell, HP, Fujitsu, NEC, Toshiba, Sony, ecc. Dimensioni ridotte, Display a led per il voltaggio, porta USB 5 Volt 1 Ampere per caricare dispositivi come MP3, cellulari, ecc. Protezione contro sovraccarichi, corti circuiti e surriscaldamento.</p>	
	E84273	<p>MINI ALIMENTATORI 40 WATT PER NOTEBOOK Alimentatore per notebook 40 Watt con selettore di output tra diversi voltaggi per assicurare la compatibilità con diversi tipi di netbook. Con 8 connettori di alimentazione intercambiabili. Output selezionabile: DC 7,5/9,5/12/15/18,5/19 Volt. Protezione contro i sovraccarichi, corto circuiti e surriscaldamento.</p>	
	E84272	<p>CARICABATTERIA DA AUTO/CAMION 40 WATT PER NETBOOK Adattatore di corrente compatto da auto/camion 40 W con potenza in uscita regolabile. Per caricare il netbook usando l'accendisigari da 12 V della macchina o la presa da 24 V del camion. 8 connettori notebook diversi inclusi. Potenza in uscita regolabile: CC 7,5/9,5/12/15/16/18,5/19 V. Protezione contro sovraccarichi, cortocircuiti e surriscaldamento.</p>	
	R10042 R10043 R10044 R10050	<p>ADATTATORI PER ALIMENTATORI Adattatore DC 5.5 X 2.1 MM Femmina > DC 4.0 X 1.7 MM Maschio Adattatore DC 5.5 X 2.1 MM Femmina > DC 4.75 X 1.7 MM Maschio Adattatore DC 5.5 X 2.1 MM Femmina > DC 5.5 X 2.5 MM Maschio Adattatore DC Splitter 5.5 X 2.1 MM 1 X Femmina > 2 X Maschio</p>	
	LP9029	<p>INVERTER PER AUTO ENTRATA 12 VOLT USCITA 220 VOLT Trasforma la presa accendisigari dell'auto 12 Volt in una uscita a 220V. Compatibile con tutti i tipi di accendisigari per auto. Tensione di uscita 220 volt 50 Hz.</p> <p>Inverter 220 Volt 150 Watt</p>	







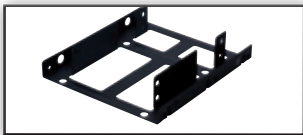

ACCESSORI NOTEBOOK

	COD.	DESCRIZIONE	EURO
	E64134 LP40501M LP9106	CAVI DI SICUREZZA PER NOTEBOOK Sistema di cavi di sicurezza antifurto per portatile Usa uno speciale sistema di sicurezza brevettato di solito in uso sulla maggior parte dei notebook. Ideale per uffici, occasioni pubbliche, ad esempio Fiere, Internet caffè, ecc. Cavo antifurto con combinazione Cavo antifurto con lucchetto e due chiavi Cavo antifurto in acciaio multiuso con 3 placche adesive e lucchetto	
	LKS1	SUPPORTO PER NOTEBOOK CON 3 VENTOLE DI RAFFREDDAMENTO COLORE NERO Supporto per raffreddare il notebook con 3 ventole, alimentazione da porta USB. Con interruttore di accensione. Dimensioni delle ventole 80x80 mm. Dimensioni 300x230x13,8 mm. Con gommini antiscivolo.	
	E64017	SUPPORTO PER NOTEBOOK CON VENTOLA E HUB 4 PORTE USB 2.0 Supporto per raffreddare i notebook, con Hub 4 porte USB. Adatto per notebook da 14", 15", 15,4", 17". Regolabile fino a 35° (10 angoli modificabili) offre un'altezza di visualizzazione ergonomica dello schermo del computer e una posizione comoda per digitare. Ventola di raffreddamento integrata (70 mm) per una resa superiore, rumore e consumo ridotti con la dispersione del calore. Alimentazione via USB. Cavo connessione USB incluso. Dimensione: 380 x 280 x 35 mm	
	LP8717 LP8715	CAVI DI PROLUNGA RETRATTILI Cavi avvolgibili per risparmiare spazio. Ideale per uso durante viaggi o Notebook. Occupano pochissimo spazio. Cavo estensibile USB connettori A/B - Mt. 1,20 Cavo estensibile 8 Poli 8P 4C RJ45 - Mt. 1,00	

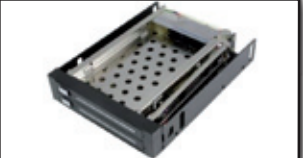





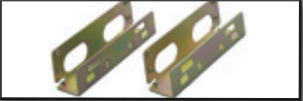



FRAME PER HDD

	COD.	DESCRIZIONE	EURO
	DA71100 DA71101	FRAME PER INSTALLAZIONE SSD/HDD PER CD/DVD/BLU RAY, SATA SU IDE Con questo alloggiamento è possibile sostituire l'unità ottica (CD/DVD/Blu-ray) con un disco rigido. Il telaio è progettato per SATA SSD da 2,5" e HDD. Adatto per quasi tutti gli alloggiamenti ottici IDE. Frame altezza 12.7 mm. Frame altezza 9.5 mm.	
	DA71102 DA71103	FRAME PER INSTALLAZIONE HD/SSD SATA SU SATA III Con questo telaio è possibile sostituire l'unità ottica (CD/DVD/Blu-ray) con un disco rigido. Il telaio è progettato per SATA SSD da 2,5" e HDD. Adatto per quasi tutte le unità di alloggiamento SATA. Frame altezza 12.7 mm. Frame altezza 9.5 mm.	
	W93990	FRAME DI MONTAGGIO PER HDD/SDD 2.5" SU ALLOGGIAMENTI 3.5" Per montare un Hard Disk o un SDD in un alloggiamento da 3,5"	

FRAME PER HDD

	COD.	DESCRIZIONE	EURO
	LK10022	FRAME INTERNO PER MONTAGGIO 2 HD 2.5" IN METALLO Ottimizza lo spazio interno del computer, può alloggiare 2 HD 2.5" in un alloggiamento 3.5". Sono incluse le viti per il montaggio. Dimensioni: 11,5cm X 10,1cm X 2,3 cm. Il metallo aiuta nella dissipazione del calore.	
	E10326	FRAME INSTALLAZIONE PER HDD 2,5" IN ALLOGGIAMENTO DA 3,5" Supporto interno per 4 hard disk 2.5" in alloggiamento da 3,5". Si possono installare fino a 4 HDD / SSD. Altezza 63 mm, Larghezza 95 mm, Profondità 65 mm.	
	E10327	FRAME INSTALLAZIONE PER 4 HDD 3,5" IN ALLOGGIAMENTO DA 5,25" Supporto interno per 4 hard disk 3.5" in alloggiamento da 5,25". Si possono installare fino a 4 HDD / SSD. Altezza 20 mm, Larghezza 110 mm, Profondità 120 mm.	
	E20065	ALLOGGIAMENTO PER 2 HDD 2,5" IN ALLOGGIAMENTO 3,5" Frame per installazione in alloggiamenti da 3.5", per due Hard Disk 2.5" SATA. Semplice meccanismo di inserimento ed eiezione dell'HDD. Compatibile con SATA I/II. Velocità massima 3 Gbit/s. Massima altezza degli Hard Disk: 9.5 mm. Colore nero.	
	DA70432	FRAME DI MONTAGGIO INTERNO 5.25" HDD/SSD Kit di montaggio HDD/SSD da 5.25", per 4 x 2.5" o 1 x 3.5" + 2 x 2.5" HDD/SSD in metallo, nero, contiene 24 viti. Dimensioni: 12,0 x 14,6 x 3,4 cm	
	E10286	FRAME PER INSTALLAZIONE 2 HDD 2.5" SU SLOT POSTERIORE Con questo slot si possono mettere due Hard disk da 2.5" nella parte posteriore del PC, dove di solito si mettono le schede PCI-E. Si possono installare HDD/SSD IDE o SATA 2,5". Viti incluse.	
	00462B	FRAME 5,25" in plastica per floppy 3,5", colore nero	
	A90179	FRAME 5,25" in metallo per floppy 3,5", colore nero	
	00458	FRAME 5,25" IN PLASTICA PER MONTAGGIO HARD DISK 3,5" in alloggiamenti da 5,25" colore nero.	
	LP5804	FRAME E ADATTATORE PER CAVO DATI E ALIMENTAZIONE Per montare un Hard Disk 2,5" nell'alloggiamento Hard Disk 3,5" di un PC. Con adattatore di alimentazione e staffe di adattamento da 2,5" a 3,5". L'adattatore permette la connessione di HD 2,5" a 44 poli su un cavo per HD 3,5" a 40 poli.	
	LP240	COPPIA FRAME UNIVERSALE con viti incluse, in metallo, per montaggio interno di Hard Disk 3,5" in alloggiamenti da 5,25"	

SUPPORTI PER VIDEO PIATTI

	COD.	DESCRIZIONE	EURO
	LK10031	STAFFA A MURO FISSA ULTRASOTTILE Staffa a muro per montaggio TV/monitor piatti. Dimensioni 230x230x13mm. Per schermi 23-42" fino a 30 kg, fino a standard VESA 200x200. Molto sottile, sporge dal muro solo 13mm.	
	LK10032	STAFFA A MURO ORIENTABILE Staffa a muro con orientamento regolabile per montaggio TV/monitor piatti, regolabile in orizzontale (+/- 20°) e verticale (+/- 30°). Per schermi 23-42" fino a 30 kg, fino a standard VESA 200x200. Profilo 90mm.	
	LK10033	STAFFA A MURO ORIENTABILE A 2 SNODI Staffa a muro con orientamento regolabile per montaggio TV/monitor piatti, regolabile in orizzontale (180°) e verticale (90°). Per schermi 13-27" fino a 15 kg, standard VESA 75X75 e 100x100. Profilo 96mm.	
	E10210 E10177	STAFFA A MURO PER VIDEO FINO A VESA 200X200 Braccio supporto per video o TV schermo piatto LCD. Inclinatori fino a 20 gradi e 60 gradi di articolazione. Si adatta a TV da 43-107 cm (17-42"), fino a 30 Kg. Materiale di installazione incluso. Distanza dal muro 90 cm. Colore nero Staffa colore nero Staffa colore bianco	
	LK10037	STAFFA A MURO ORIENTABILE A 3 SNODI Staffa a muro con orientamento regolabile per montaggio TV/monitor piatti, regolabile in orizzontale (180°) su ogni snodo, e verticale (+/-15°). Per schermi 23-42" fino a 30 kg, standard VESA 75x75, 100x100, 200x100, 200x200.. Estensione 49-393mm.	
	LP1137	BRACCIO PER SUPPORTO MONITOR LCD A 5 SNODI A MURO Per sostenere uno schermo piatto, LCD, plasma o TV. Con questo supporto il video può essere ruotato, inclinato e girato a destra o a sinistra. Capacità di carico fino a 10 Kg. Massima estensione del braccio 45 cm.	
	LK10016	BRACCIO DA TAVOLO PER MONITOR E TV DA 13 A 27 POLLICI Supporto da tavolo per Video piatto LED LCD 13-27" Struttura in acciaio molto robusta. Con snodi, possibilità di regolazione dell'orientamento (180°) rotazione (360°), inclinazione (+/- 15°) e altezza del monitor. La staffa supporta lo standard VESA 75x75, 100x100. La morsa è compatibile con tavoli da 12 a 100mm. Massimo peso supportato: 10 kg Colore: nero. Accessori di fissaggio e istruzioni per l'installazione inclusi.	

SUPPORTI PER VIDEO PIATTI

	COD.	DESCRIZIONE	EURO
	LK10034	<p>BRACCIO SUPPORTO MONITOR DA TAVOLO FISSAGGIO A MORSA Braccio per supporta monitor piatti a gas per rendere più agevole la regolazione. Per video 13-27" fino a 6 kg. I cavi si possono mettere all'interno del braccio per avere meno impedimenti. Standard VESA 75X75 e 100x100. Regolabile in orizzontale del braccio (360°) in verticale (+/- 90°), rotazione del video 360°, regolazione orizzontale del monitor sul braccio 180°. Estensione del braccio 442mm. Per tavoli 10-85mm.</p>	<p>NOVITA'</p>
	LP1129	<p>BRACCIO SUPPORTO PER MONITOR LCD A 5 SNODI MONTAGGIO A MURO O TAVOLO Braccio di supporto da scrivania o da muro per schermo piatto, LCD, plasma o TV. Permette l'inclinazione a destra o a sinistra del video, avanti e indietro, in alto o in basso. Si può posizionare lo schermo a muro o sul tavolo, grazie alle sue ganasce. Lunghezza massima del braccio cm 25. Capacità di carico 10 kg.</p>	
	DA90353	<p>SUPPORTO DA TAVOLO PER DUE SCHERMI LED/LCD CON MOLLA A GAS Supporto da tavolo universale con molla a gas per due monitor per la regolazione flessibile su 4 livelli. Il morsetto da tavolo universale consente l'installazione di schermi LCD e LED di tutte le marche fino a 69 cm. Grazie al braccio con molla a gas, il monitor può essere fissato a qualsiasi altezza. Viti di montaggio incluse. Gestione dei cavi integrata. Compatibile con gli standard VESA 75 x 75 e 100 x 100 mm. Fino a un carico massimo di 8 Kg. Dimensioni: 150 x 890 x 320 mm</p>	<p>NOVITA'</p>
	E10203	<p>BRACCIO SUPPORTO MONITOR AD ASTA DA 13 A 27" DA TAVOLO Braccio con ganaschia per montaggio a tavolo per monitor fino a 69 cm (27"). Inclinabile fino a 15 gradi e girabile +/- 90 gradi. La TV si può regolare tra 100 e 400 mm di altezza. La ganaschia da tavolo è regolabile per tavoli da 10 a 40 mm. ed è ricoperta di gomma. I fori si adattano allo standard VESA fino a 100x100. Massima capacità di carico 15 kg.</p>	
	E10204	<p>BRACCIO SUPPORTO MONITOR AD ASTA DA 13 A 27" DA TAVOLO A 2 SNODI Braccio telescopico con ganaschia per montaggio a tavolo per monitor fino a 69 cm (27"). Si estende fino a 385mm. Inclinabile fino a 15 gradi e girabile +/- 90 gradi La TV si può regolare tra 100 e 400 mm di altezza. La ganaschia da tavolo è regolabile per tavoli da 10 a 40 mm. ed è ricorta di gomma. I fori si adattano allo standard VESA fino a 100x100. Massima capacità di carico 15 kg.</p>	
	LK10015	<p>BRACCIO SUPPORTO DOPPIO MONITOR DA 13" A 27" DA TAVOLO Supporto da tavolo regolabile per due Video piatti LED LCD 13-27". Installazione con ganaschia per tavolo da 12 a 100 mm. Struttura in acciaio molto robusta. Per ogni monitor regolazione indipendente di rotazione e orientamento (360°), estensione e inclinazione (+/- 90°) per un angolo di visione ottimale. Supporta standard VESA 75x75, 100x100. Massimo peso supportato: 10 kg. per ogni video. Colore: nero. Accessori di montaggio e istruzioni per l'installazione inclusi.</p>	

SUPPORTI PER VIDEO PIATTI

	COD.	DESCRIZIONE	EURO
	DA90346	SUPPORTO MONITOR DA DESKTOP DIGITUS (10 KG.) Supporto per monitor singolo Digitus, per desktop, nero, 20ø piastra rotante, 20ø inclinazione, rotazione 90ø, 15"-24" TFT, Carico massimo 10 Kg. Supporta le dimensioni VESA standard (75x75mm e 100x100mm). Dimensioni (L x P x A): 466x316x434 mm. Per monitor fino a 27" Vesa 75x75 e 100x100	
	DA90348	SUPPORTO DUE MONITOR DA DESKTOP DIGITUS (16 KG.) DA SCRIVANIA CON PIEDISTALLO Supporto dual Monitor Digitus, con base a morsa, nero, carico massimo 16 kg, per 19"-24" TFT Per monitor fino a 27" Vesa 75x75 e 100x100	
	DA90315	SUPPORTO MONITOR TRIPLO DA DESKTOP DIGITUS piattaforma girevole 20ø, rotazione di 90ø, inclinazione di 20ø, 15"-24" TFT, carico massimo 8KG. Materiale: acciaio/lega di alluminio. Supporta le dimensioni VESA standard (75x75mm e 100x100mm)	
	LP1140	BRACCIO PER SUPPORTO 3 MONITOR LCD IN ORIZZONTALE MONTAGGIO A TAVOLO Eccellente soluzione nel caso ci siano diversi schermi piatti, LCD, plasma o TV da sostenere allo stesso tempo. Supporto per montaggio a scrivania tramite morsetti, consiste in un'asta, con capacità di carico di 30 kg, lunga 1 metro, sulla quale possono trovare posto 3 monitor orizzontalmente, che vengono sostenuti tramite la staffa LP1143 o LP1144. Queste staffe permettono l'orientamento dei video con diversi orientamenti.	
	LP1142	BRACCIO PER SUPPORTO 6 MONITOR LCD IN ORIZZONTALE (FISSI), MONTAGGIO A TAVOLO Eccellente soluzione nel caso ci siano diversi schermi piatti, LCD, plasma o TV da sostenere allo stesso tempo. Supporto per montaggio a scrivania tramite morsetti, consiste in un'asta, con capacità di carico di 50 kg, lunga 1,30 metri, sulla quale possono trovare posto 6 video di 56 cm orizzontalmente su due file, che possono essere sostenuti tramite la staffa LP1143 o LP1144. Queste staffe permettono l'orientamento dei video con diversi orientamenti.	
	LK10018	STAFFA A MURO PER MONITOR E TV DA 23 A 55 POLLICI ORIENTABILE Supporto a parete orientabile per Video piatto LED LCD 23-55". Inclinazione 0-12°. Struttura in acciaio molto robusta. Supporta standard VESA fino a 400x400. Massimo peso supportato: 45 kg. Colore: nero. Accessori di fissaggio (viti, tasselli) e istruzioni per l'installazione inclusi.	
	DA90313	SUPPORTO A MURO PER VIDEO LCD/PLASMA Supporto a muro universale regolabile in inclinazione per video fino a 65" LCD/TFT/Plasma, capacità massima di carico 80 kg, sporge 75mm dal muro. Molto robusto e semplice da montare. Si può regolare in inclinazione di 26 gradi. Pesa 4.9 Kg., le misure sono 760 x 800 x 520mm.	

SUPPORTI PER VIDEO PIATTI

	COD.	DESCRIZIONE	EURO
	DA90352	<p>SUPPORTO A PARETE PER SCHERMI LED/LCD Supporto a parete universale per il montaggio anche sopra la visuale diretta grazie alla possibilità di inclinazione fino a -10/+5 gradi. Con l'aiuto della livella fornita in dotazione è possibile montare correttamente e in tutta facilità il supporto a parete. Fissaggio sicuro del televisore tramite il sistema di bloccaggio a molla. Adatto per lo standard VESA 200x200, 300x300, 400x200, 400x400 e 600x600 mm. Per il montaggio a parete di dispositivi con schermo da 119cm (47") a 178cm (70") fino a un massimo di 40 kg.. Dimensioni: 712 x 435 x 35mm</p>	<p>NOVITA'</p>
	LK10017	<p>BRACCIO A MURO ESTENSIBILE PER MONITOR E TV DA 23 A 55 POLLICI Supporto a parete regolabile per Video piatto LED LCD 23-55". Struttura in acciaio molto robusta. Regolabile in inclinazione (0-12°) e rotazione (180°). Profilo di montaggio 73mm. Estensione massima 440mm. Supporta standard max VESA 400x400. Massimo peso supportato: 50 kg. Colore: nero. Accessori di fissaggio e istruzioni per l'installazione inclusi.</p>	
	LP1180	<p>SISTEMA DI SUPPORTO A MURO PER SCHERMI PIATTI CON SOLO 2 CM DI SPORGENZA Supporto a muro per video e TV LCD/Plasma con un ingombro minimo. Supporta monitor fino a 50 kg. E' costituito da due supporti uniti da un cavo di acciaio che si attaccano ai fori VESA del video. Il video viene quindi sostenuto da due perni fissati a muro ai quali si appende il monitor. L'ingombro è il minimo possibile</p>	
	LP1138	<p>BRACCIO PER SUPPORTO MONITOR LCD A 4 SNODI A MURO Per sostenere uno schermo piatto, LCD, plasma o TV. Capacità di carico per video fino a 14 Kg. Massima estensione del braccio 34 cm.</p>	
	LK10019	<p>BRACCIO MONTAGGIO A SOFFITTO PER PROIETTORE Braccio per installazione a soffitto di un videoproiettore. Struttura in alluminio estrusa. Rivestimento verniciatura a polvere. Inclinazione 30°, Rotazione 360°. Massimo peso supportato: 15 kg. Estensione da 297 a 370 mm. Accessori di fissaggio e istruzioni per l'installazione inclusi.</p>	
	LP21991	<p>STAFFA SUPPORTO A MURO PER VIDEOPROIETTORE Braccio supporto a muro che si adatta alla maggior parte dei videoproiettori. Il videoproiettore si può orientare in alto o in basso, e lateralmente. Si può prolungare da 73 a 123 cm dal muro. Capacità di carico 8 kg. I cavi si possono mettere all'interno del tubo del supporto.</p>	<p>NOVITA'</p>
	LP1169	<p>BRACCIO PER SUPPORTO MONITOR LCD A SOFFITTO O A MURO I cavi si possono alloggiare nel braccio. Il video si può ruotare o inclinare. Con 3 giunti per l'orientamento ideale del video. Capacità di carico fino a 20 Kg. Massima estensione del braccio da 64,5 a 104,5 cm.</p>	



SUPPORTI PER VIDEO PIATTI

	COD.	DESCRIZIONE	EURO
	LK10035	BRACCIO SUPPORTO PROIETTORE DA SOFFITTO Braccio supporto proiettore da soffitto. Con 4 staffe di aggancio regolabili che lo rendono adatto alla maggior parte dei proiettori, supporta fino a 13.5 kg. Rotazione 360°, regolazione verticale +/- 15°. I cavi si possono installare all'interno del braccio. In acciaio, altezza regolabile 54-320mm.	
	LK10036	CARRELLO SUPPORTO MONITOR PIATTI REGOLABILE IN ALTEZZA CON RUOTE Ideale per presentazioni, scuole, supporta schermi piatti da 37 a 70" fino a 40 kg, standard VESA 300x300, 400x400, 600x400, 800x400. Con 4 ruote, 2 bloccabili. Dimensioni base 800x840, altezza 169mm. Regolazione verticale del monitor 90°. Il Monitor si può posizionare a diverse altezze.	
	LP1156	ADATTATORE MONITOR VESA 100X100 A VESA 75X75 PER SUPPORTI LCD	
	LP1157	ADATTATORE MONITOR VESA 75X75 A VESA 100X100 E 100X200 PER SUPPORTI LCD	
	DA90354	SUPPORTO A PARETE PER MONITOR E TASTIERA Staffa per l'installazione del monitor LED/LCD e della tastiera a parete con regolazione flessibile dell'altezza. Montaggio con molla a gas flessibile con altezza fino a 69cm (27"). Carico massimo 8kg, per VESA 75x75 e 100x100.	
	DA90355	SUPPORTO UNIVERSALE PER NOTEBOOK CON ATTACCO VESA Per fissare un notebook a un normale braccio da tavolo. Posizionate il notebook accanto allo schermo del computer per lavorare in modo comodo ed efficace. Una chiusura a velcro garantisce il supporto stabile del notebook mentre regolate la sua inclinazione al livello desiderato. Viti incluse. Viti incluse per il montaggio. Per VESA 75x75 Dimensioni 300 x 265 x 20 mm. Per notebook fino a 15"	
	DA90356	ADATTATORE VESA PER MONITOR APPLE E iMAC Kit adattatore VESA per montare a parete i display iMac e Apple. Con questo adattatore potete preparare il vostro display Apple o iMac per l'installazione su una soluzione di montaggio compatibile con lo standard VESA. Grazie all'alloggiamento VESA 75x75, potete montare il monitor su qualsiasi supporto a parete o da tavolo e su bracci girevoli in conformità con lo standard VESA. Dimensioni: 96 x 75 x 60 mm. Ideale per iMac da 24" e 27", display LED Cinema da 24" e 27", display Thunderbolt da 27"	





CAVI IN BLISTER DA ESPOSIZIONE

	COD.	DESCRIZIONE	EURO
		<p>CAVI IN BLISTER DA ESPOSIZIONE Serie di cavi Ednet in blister da esposizione con etichetta descrittiva multilingua. Idea per espositori o dove si richieda un cavo di qualità con ottime caratteristiche estetiche.</p>	
	E84180	Cavo USB 2.0 in Blister mt 1,80	
	E84181	Cavo USB 2.0 in Blister mt 3	
	E84184	Cavo USB 2.0 in Blister Connettori A - Mini B (5 PIN) mt 1,80	
	E84186	Cavo USB 2.0 in Blister Connettori A - Micro B mt 0,25	
	E84187	Cavo USB 2.0 in Blister Connettori A - Micro B mt 1	
	E84188	Cavo USB 2.0 in Blister Connettori A - Micro B mt 1,80	
	E84189	Cavo USB 2.0 in Blister Connettori A MASCHIO FEMMINA mt 1,80	
	E84192	Adattatore OTG USB 2.0 Connettori A - Micro B	
	E84220	Cavo di connessione USB 3.0 Connettori A-B MT. 1 in Blister	
	E84221	Cavo di connessione USB 3.0 Connettori A-B MT. 2 in Blister	
	E84222	Cavo di connessione USB 3.0 Connettori A-B MT. 3 in Blister	
	E84230	Cavo USB 3.0 in confezione da espositore Connettori A-B mt 1,80	
	E84233	Cavo USB 3.0 in Blister Connettori A-Micro B MT 1,80	
	E84234	Cavo USB 3.0 in Blister Connettori A Maschio/Femmina mt 1,80	
	E84419	Cavo Stereo con 2 connettori Cinch (RCA) Maschio/Maschio - mt 1,50	
	E84421	Cavo audio video 3 connettori RCA Maschio/Maschio mt. 1,5	
	E84429	Cavo audio video con connettori 1x3,5 mm Maschio 4 Poli - 3x Chinch (RCA) Maschio 1,5 mt	
	E84480	Cavo HDMI In Blister Con Ethernet Ultra Hd Mt 1	
	E84481	Cavo HDMI In Blister Con Ethernet Ultra Hd Mt 2	
	E84482	Cavo HDMI In Blister Con Ethernet Ultra Hd Mt 3	
	E84520	Cavo DVI 24+1 In Blister Con Ferriti Dual Link Mt 2	
	E84525	Cavo DVI-D 24+1 Per Monitor Maschio/Maschio Dual Link Mt. 2	
	E84530	Cavo VGA In Blister Con Ferriti Mt 1,80 Maschio/Maschio	
	E84532	Cavo VGA In Blister Con Ferriti Mt 1,80 Maschio/Femmina	
	E84540	Cavo Audio Stereo 3,5 mm In Blister Mt 1,50	
	E84542	Cavo Audio Stereo 3,5 mm - 2XRCA in Blister mt 2,50	
	E84570	Cavo Di Rete Cat. 6 UTP In Blister mt1	
	E84571	Cavo Di Rete Cat. 6 UTP In Blister mt 2	
	E84572	Cavo Di Rete Cat. 6 UTP In Blister mt 3	
	E84573	Cavo Di Rete Cat. 6 UTP In Blister mt 5	
	E84574	Cavo Di Rete Cat. 6 UTP In Blister mt 10	

ACCESSORI SMARTPHONE E TABLET

	COD.	DESCRIZIONE	EURO
	E20152	<p>SUPPORTO TABLET IN ALLUMINIO Supporto per tablet in alluminio per dispositivi fino a 10". Dimensioni: 150x89x94mm. Con base molto stabile.</p>	
	LP19103	<p>CORNICE PER IPAD E TABLET ANTIFURTO CON CAVO IN ACCIAIO E LUCCHETTO A COMBINAZIONE Cornice di sicurezza per Tablet con serratura a combinazione. Protezione dei Tablet contro i furti, ad esempio durante fiere, esposizioni, ecc. Con cavo in acciaio e serratura a combinazione. Permette di tenere un Tablet tipo iPad in esposizione, senza rischio di furto.</p>	
			

ACCESSORI SMARTPHONE E TABLET

	COD.	DESCRIZIONE	EURO
	V143	SUPPORTO MULTIFUNZIONE PER TABLET PC Supporto per iPad e altri PC a tavoletta. Tiene la tavoletta in posizione verticale per usarla su un tavolo e per tenerla in esposizione. Ad angolo aggiustabile per regolarlo all'altezza più confortevole. Si può tenere mettere sia orizzontalmente che verticalmente. Facile da piegare e trasportare. Dimensione 224,5 X 132,3 X 54,5 mm.	
	LP198	SUPPORTO TABLET FINO A 10" PER AUTO Supporto per auto a ventosa, per Tablet. Si può usare sia come supporto per appendere il Tablet al lunotto anteriore, sia per appendere il Tablet ai supporti del poggiatesta del sedile anteriore. Per iPad, Gps, DVD, TV.	
	DA20002	SUPPORTO DI RICARICA DIGITUS IN ALLUMINIO PER IPHONE, IPAD, IPOD TOUCH Stazione di supporto per Apple Digitus, realizzata in alluminio e bordi in silicone, offre al vostro dispositivo Apple una presa sicura e protegge inoltre il dispositivo dai graffi. Collegare il vostro cellulare iPad, iPhone, iPod classic o iPod touch alla stazione di supporto per ricaricare o sincronizzare con il vostro PC o MAC.	
	DA70071	MINI JOYSTICK PER TOUCHSCREEN Simula un joystick sui dispositivi touchscreen come tablet o cellulari per aumentare la precisione del gioco. Rimovibile e riposizionabile. La soluzione perfetta per il PC tablet/ Smart phone per trasformarlo in una console di gioco portatile. Si posiziona con le ventose sul PC Tablet / Smart phone. Funziona con migliaia di giochi diversi. Nessun danno al touchscreen.	
	LU10025 E31886 E20147 E20194 E31881 E31883	MINI BATTERIA UNIVERSALE PER RICARICA TABLET-SMARTPHONE USB 5 VOLT 1A Quando la batteria è vuota la batteria ricaricabile agli ioni di litio consente di utilizzare di nuovo il vostro smartphone, tablet, lettori MP3, ecc. L'indicatore LED mostra la capacità residua della batteria del Powerbank. Con la capacità di 2200mAh si può facilmente ricaricare lo smartphone fino a 2 volte. Si ricarica tramite il cavo USB in dotazione con il PC o laptop, o adattatore USB/rete. Mini batteria 2600 Mah (1A) Colore Nero Mini batteria 4400 Mah (1A) Colore Nero Mini batteria 2600 Mah (1A) Colore Bianco Mini batteria 4000 Mah (1A) Colore Bianco Mini batteria 4400 Mah (1A) Colore Bianco Mini batteria 10000 Mah (2 porte 1A) Colore Bianco	
	E31894 E31895 E31896 E31897	POWER BANK IN ALLUMINIO 5000 MAH 2 PORTE USB 2,1A+1A Grazie alla potente batteria ai polimeri di litio da 5.000 mAh e alle due porte USB, è possibile caricare contemporaneamente e velocemente 2 dispositivi mobili. L'indicatore a LED integrato di stato della carica informa costantemente sullo stato di carica della Power Bank durante il caricamento o lo scaricamento. Protezione dal sovraccarico e dalle scariche elettriche. Collegamento Micro USB.	NOVITA'

ACCESSORI SMARTPHONE E TABLET

	COD.	DESCRIZIONE	EURO
	E10220	<p>BATTERIA UNIVERSALE PER TABLET/SMARTPHONE 9000MAH A PROVA D'ACQUA Alimentatore portatile per smartphone e tablet 9000 mah. A prova d'acqua, si può portare anche fuori da casa ad esempio in campeggio o in spiaggia. Con torcia inclusa. Con 2,1 ampere ricarica ogni smartphone e tablet. La potenza di questa batteria aggiuntiva gli permette di ricaricare fino a 5 volte uno smartphone e 2 volte un tablet. Con indicatore di status delle batterie integrato.</p>	
	E31890 E31891 E31892	<p>BATTERIA PER DISPOSITIVI MOBILI 2,1A CON DISPLAY Batteria mobile di ricambio per smartphone o tablet con display LCD per verificare lo stato di carica. Con batteria agli ioni di litio. Basta collegare il dispositivo con il cavo del caricabatteria in dotazione o esistente alla porta USB della Power Bank, premere il pulsante di accensione e il dispositivo sarà alimentato.</p> <p>Batteria 5200MAH uscita 2,1A con display Batteria 7800MAH con 2 uscite USB (1A + 2,1A) con display Batteria 10400MAH con 3 uscite USB (2x1A + 1x2,1A) con display</p>	
	E31884	<p>BATTERIA AGGIUNTIVA 8000 MAH CON RICARICA A INDUZIONE Power Bank 8000 mAh per caricare fino a 2 dispositivi mobili contemporaneamente tramite cavo, con in più la funzione di ricarica a induzione senza fili per i telefoni predisposti. Alcuni smartphone possiedono questa tecnologia incorporata. In caso contrario, per questa funzione è necessario utilizzare un pad ricevente per questo dispositivo, che sarà posizionato dietro il coperchio della batteria. Inoltre molti produttori di telefoni cellulari offrono batterie adatte, su cui questa funzione è già integrata. Uscite USB: 1x 2,1 A, 1x 1 A Ingresso: 4,8 - 5,2 V/1,5 A Dimensioni: 153 x 73 x 12,5 mm Colore: bianco Peso: 310 g</p>	
	E31889	<p>AVVIATORE DI EMERGENZA PER AUTOMOBILI CON CARICABATTERIA Dispositivo di avviamento mobile per auto, moto, scooter e quad (ATV) con motori a benzina fino a 3 litri di cilindrata, con caricabatteria per smartphone e tablet, 9.000mAh, uscite: 12V (Auto), 2,1A (Tablet), 1A (smartphone), colore: nero. Il caricabatteria portatile aiuta a ricaricare rapidamente le batterie scariche (di automobili, motociclette, quad/ATV o motorini). Protezione contro sovratensione, surriscaldamento e corto circuito. Torcia elettrica a LED integrata. Misure: (L) 14,6 x (P) 7,2 x (H) 2,8.</p>	
	E20018 E20020 E20021 E20022	<p>COVER CON BATTERIA INCORPORATA Cover protettiva con batteria integrata. Quando si esaurisce la batteria principale del telefono, si può attivare questa batteria che alimenta il telefono e nello stesso tempo funge da cover, permettendo di continuare ad operare anche se la batteria principale è scarica.</p> <p>Cover con batteria incorporata per iPhone4 e 4S colore nero Cover con batteria incorporata per Samsung S3 colore nero Cover con batteria incorporata per Samsung S4 colore nero Cover con batteria incorporata per Samsung S5 colore nero</p>	
	E20070 E20073 E20074 E20075 E20077 E20078 E20079	<p>VETRI DI PROTEZIONE DISPLAY SMARTPHONE Sottilissimo vetrino che si può mettere sul normale display del cellulare. La superficie è antigraffio, completamente trasparente, di materiale 3 volte più resistente del normale materiale. La sensibilità al tocco rimane invariata.</p> <p>VETRO DI PROTEZIONE PER DISPLAY SAMSUNG S4 VETRO DI PROTEZIONE PER DISPLAY SAMSUNG NOTE 3 VETRO DI PROTEZIONE PER DISPLAY IPHONE 4 VETRO DI PROTEZIONE PER DISPLAY IPHONE 5 VETRO DI PROTEZIONE PER DISPLAY IPHONE 6 PLUS VETRO DI PROTEZIONE PER DISPLAY IPAD MINI VETRO DI PROTEZIONE PER DISPLAY IPAD</p>	



ACCESSORI SMARTPHONE E TABLET

	COD.	DESCRIZIONE	EURO
	E10206 E10207 E10320	TAGLIERINE PER SIM Taglierina per SIM (da SIM a Micro-SIM) Taglierina per SIM (da SIM a Nano-SIM) Taglierina per SIM 2 in 1 da SIM a nano SIM e micro SIM	
	E20110	BRACCIO TELESCOPICO PER SELFIE CON CONTROLLO REMOTO Asta per scattare selfie con controlli integrati nella maniglia. Supporta dispositivi iOS e Android. Si adatta a telefoni di diverse dimensioni. L'asta si estende da 23.5 cm a 110 cm. In acciaio, regge fino a 500 gr. Con bottone di scatto della fotografia sulla maniglia.	
	R10010	BRACCIOLO CON TASCA PER SMARTPHONE Fascia da braccio con tasca per smartphone, che permette di ascoltare la musica mentre si corre o si svolge attività fisica. La fascia è regolabile in modo da adattarsi a diverse circonferenze del braccio, fino a un massimo di 40 cm. Per smartphone misure massime 140x75x20 mm.	
	KITRESCUE	KIT PER IL RIPRISTINO E ASCIUGATURA DEI DISPOSITIVI ELETTRONICI (CELLULARI, OROLOGI, TELECOMANDI ECC.) CADUTI IN ACQUA Kit che permette di ripristinare il 95% dei telefoni e simili dispositivi caduti in acqua, o che hanno preso troppa umidità e devono essere asciugati. Per Smartphone, iPhone, iPod, MP3, piccole fotocamere, apparecchi audio, orologi, telecomandi, ecc. Il kit è riciclabile e può riuscire a ripristinare il dispositivo in 3-4 giorni. Composto da un sacchetto sigillato e da un deumidificatore.	
	LK10055	SUPPORTO DA AUTO PER SMARTPHONE Si attacca al vetro della macchina. Si regola in larghezza per smartphone da 55 a 85 mm. Per telefoni iPhone, Blackberry, Samsung, Nokia, Htc, Galaxy Note. Rotazione regolabile a 360°. Base antiscivolo. Si adatta a tutte le auto.	NOVITA'
	LK10056	SUPPORTO DA AUTO PER SMARTPHONE Si collega alla bocchetta di aerazione dell'auto. Si regola in larghezza per smartphone da 55 a 85 mm. Per telefoni iPhone, Blackberry, Samsung, Nokia, Htc, Galaxy Note. Rotazione regolabile a 360°. Base antiscivolo. Si adatta a tutte le auto.	NOVITA'
	AK300305002S	ADATTATORE DA USB A HDMI CON TECNOLOGIA MHL DIGITUS La schermata del vostro smartphone la potete vedere su uno schermo TV o un monitor, in HD, sia che lo smartphone trasmetta un filmato, delle fotografie, o navighiate in internet. Al fine di approfittare di questa tecnologia dovete solo connettere il vostro dispositivo compatibile MHL e l'adattatore DIGITUS al vostro monitor. Con connettori HDMI maschio - Micro USB B maschio 5 poli.	
	R10145	ADATTATORE MHL 11 POLI MASCHIO - HDMI FEMMINA Con questo adattatore si può connettere uno smartphone o tablet a una TV con supporto MHL e guardare immagini e filmati dello smartphone sulla TV. Al posto dei normali 4 pin usati in molti adattatori MHL, questo adattatore usa 11 poli. Il convertitore si può collegare a una porta micro USB alimentando il dispositivo mentre si guardano i filmati o le foto. Connettori: MHL Micro USB tipo B 11 pin maschio > HDMI-A 19 pin femmina + Micro USB tipo B femmina	





ACCESSORI SMARTPHONE E TABLET

	COD.	DESCRIZIONE	EURO
	AK300319001S	CAVO ADATTATORE MHL 3.0 MICRO USB "B" MASCHIO HDMI 4K ULTRA HD FEMMINA Cavetto adattatore MHL 3.0, micro USB B-HDMI A, attivo. Trasferite i vostri contenuti digitali utilizzando la tecnologia MHL. Per trasferire i contenuti digitali su uno schermo TV attraverso un dispositivo MHL come smartphone, o tablet PC. Collegamento 1: Micro USB B, presa Collegamento 2: Presa HDMI Tipo A	NOVITA'
	AK300320002S	CAVO ADATTATORE MHL VGA (MICRO USB 2.0) Cavo convertitore con connettori micro USB 2.0 e VGA. Con connettore di alimentazione micro USB. Permette il collegamento di un monitor VGA su un dispositivo mobile dotato di porta micro USB. Supporta 1080p Full HD Collegamento 1: Micro USB B, presa Collegamento 2: HD DSUB, a 15 pin, presa	
	AK300307010S AK300307015S AK300307030S	CAVO DI CONNESSIONE MHL CON CONNETTORI HDMI USB MICRO B Cavi adattatori passivi con tecnologia MHL, connettori micro USB B HDMI A, Maschio/Maschio, compatibile HDMI 1.3. Con il cavo adattatore TV MHL a HDMI si possono mostrare i video dello Smartphone sulla TV o sul videoproiettore predisposti, senza perdite di qualità grazie alla tecnologia HDMI. Quindi si può navigare col cellulare sul dispositivo HDTV predisposto, giocare o scrivere.	
	AK300309002S AK300310002S AK300313002S AK300314002S E20106	CAVI ADATTATORI USB OTG Diretto scambio di dati tra due dispositivi senza PC. Così si aggiunge anche una connessione USB per lo smartphone o a un altro dispositivo come un Tablet che supporta lo standard, per esempio. Cm. 20 Connettori micro USB "B" maschio - USB 2.0 "A" femmina Connettori mini USB "B" maschio - USB 2.0 "A" femmina Connettori micro "B" a 90° maschio - USB 2.0 "A" femmina Connettori micro "B" USB 3.0 maschio a USB "A" femmina doppia scherm. Connettori micro "B" USB 3.0 maschio a USB "A" femmina	
	AK300311003S	CAVO ADATTATORE USB 2.0 OTG CON CONNETTORE REVERSIBILE CM 30 La spina reversibile USB del connettore micro B permette l'inserimento del connettore nel dispositivo in entrambi i versi, eliminando il problema di identificare il verso corretto nel micro connettore. Il cavetto adattatore OTG USB consente lo scambio diretto dei dati tra due dispositivi senza PC. Quindi potete dotare anche il vostro Smartphone di un attacco USB. Collegamento 1: Micro USB B, maschio Collegamento 2: USB A, presa	NOVITA'
	E31504	CAVO ADATTATORE OTG (ON THE GO) PER SAMSUNG GALAXY 30 PIN - USB Agiunge una connessione USB al Galaxy-Tab. Connettori Samsung 30pin - USB A, M/F, 0,15 mt. Ideale per fornire al vostro Galaxy Tab un'interfaccia USB OTG (On-The-Go), in modo che possiate scambiare dati direttamente con altri dispositivi USB come Memory Stick, archivi Flash disk, senza connessione al PC. Inoltre potete collegare un mouse ed una tastiera.	
	E31501 E31502	CAVO SINCRONIA DATI E CARICABATTERIA PER SAMSUNG GALAXY TABLET PC 30 PIN Cavo caricatore/dati Samsung, con connettore Samsung 30pin - USB A, Maschio/Maschio. Ideale per sincronizzare e ricaricare un Samsung Galaxy Tablet PC tramite il computer o per caricare con un porta USB.	



CUSTODIE SMARTPHONE

	COD.	DESCRIZIONE	EURO
	DA14005 DA14007	<p>CUSTODIA IN PELLE PER iPhone 4 E IPOD TOUCH In vera pelle, protegge il dispositivo dai graffi. Con linguetta per estrarre il telefono dalla custodia rapidamente. 6 buchi sul fondo danno la possibilità di ascoltare la musica mentre il telefono è nel fodero e di sentirlo quando suona. In aggiunta, c'è una piccola tasca nel retro della guaina che si può utilizzare per carte di credito, biglietti da visita o denaro. Dimensioni: 12.5cm x 7.9cm x 0.3cm. Spessore: 1.3 cm.</p> <p>Custodia colore nero Custodia colore rosso</p>	
	DA14001	<p>CUSTODIA SLIM IN PELLE PER TABLET iPad E iPad2 Protegge l'iPad o altri tablet dai graffi, dalle cadute e dai danneggiamenti alla superficie. Dimensioni interne:(A)25,60cm x (L)20,80cm x(P) 0,5 cm. Materiale: PVC antipolvere. Interno in poliestere. Chiusura con velcro.</p>	
	DA14002	<p>CUSTODIA IN NEOPRENE PER TABLET Guaina di protezione per il Tablet o il Pad da polvere e graffi. Per Tablet fino a 9,7" (24,64 cm.). Materiale Neoprene colore nero. Il fodero è resistente all'acqua e tiene al sicuro il Tablet. L'entrata è l'uscita del Tablet dalla custodia è molto semplice. Dimensioni 25.3cm x 19.8cm x 0.8cm.</p>	

CAVI E ADATTATORI SMARTPHONE E TABLET

	COD.	DESCRIZIONE	EURO
	DB620101015S	<p>CAVO COMPOSITO SAMSUNG 30 PIN CON AUDIO/VIDEO USB PER TABLET GALAXY Cavi di collegamento Samsung A/V, Samsung 30pin - 3xRCA+ USB A, M/M, 1.5m, Composito A/V, compatibile con USB 2.0. Per collegare un Samsung Galaxy Tablet PC a prese video component (RCA) con un televisore o un sistema Hi-Fi. Oltre a questo, con la presa USB avrete l'opportunità di caricare i dispositivi con un caricabatteria USB o computer, riproducendo contemporaneamente l'audio/video.</p>	
	AK600300075W	<p>CAVO APPLE DOCK 3 IN 1 RETRAIBILE USB 2.0 CON CONNETTORI APPLE 30PIN, MICRO USB E MINI USB, CM 75 Questo cavo ha come terminazioni tre dei connettori più popolari al mondo - un connettore Apple Dock 30pin ed un connettore micro + mini USB B 5pin, oltre che un connettore maschio USB A - adatto per quasi tutti i dispositivi mobili.</p>	
	AK620300075S	<p>CAVO 3 IN 1 RETRAIBILE USB 2.0 CON CONNETTORI SAMSUNG 30PIN, MICRO USB E MINI USB, CM 75 Questo cavo ha come terminazioni tre dei più comuni connettori al mondo - Un connettore da 30 pin Samsung un connettore a micro + mini USB B 5pin, oltre che un connettore maschio USB A.</p>	
	E20058	<p>PENNA TOUCH PER TABLET E SMARTPHONE CON SPILLO PER SIM Touch Pen 3 in 1: da un lato normale biro dall'altro lato, e sotto alla punta in gomma removibile si trova un accessorio per la rimozione delle SIM. In alluminio, con morbida gomma apposta per scorrere le maschere dei dispositivi come tablet e smartphone. Diametro: 7.54 mm Lunghezza: 140 mm. Per schermi capacitivi, si può usare esattamente come le dita. La punta magnetizzata del pennino può attivare il nuovo iPad e iPad2 striscianodola di lato.</p>	

CAVI E ADATTATORI SMARTPHONE E TABLET

	COD.	DESCRIZIONE	EURO
	LP19105	SET 8 ADATTATORI USB CON CAVO USB RETRATTILE IN VALIGETTA Set 8 adattatori USB con cavo retrattile. Il set contiene alcuni adattatori USB di uso comune: 1x USB cavo retrattile connettori A Maschio/Femmina, 1.2 mt. 1x adattatore USB, Tipo A-B 1x adattatore USB, Tipo A-5 Volt connettore di alimentazione 1x adattatore USB, Tipo B-PS/2 per porte mouse 1x adattatore USB, Tipo A M-F protezione sovraccarichi 1x adattatore USB, Tipo A M-M 1x adattatore USB, Tipo A-5-pin Mini 1x adattatore USB, Tipo A-HiRose Mini 1x adattatore USB, Tipo A-Mitsumi Mini.	
	DB62050000S	ADATTATORE MHL PER GALAXY S3 Convertitore che permette l'uso degli accessori per Galaxy S2 su un Samsung Galaxy S3. Possibili applicazioni: adattatore MHL con un connettore Micro USB 5pin (es: Galaxy S2) con il Samsung Galaxy S3. Connettori: 5pin Micro USB / 11pin Micro USB	



ADATTATORI DI ALIMENTAZIONE

	COD.	DESCRIZIONE	EURO
	E20056 E20057	MISURATORE DI CORRENTE USB Misura il consumo di corrente di un dispositivo su una porta USB e mostra Volt e Ampere di assorbimento. Cambia automaticamente tra Volt e Ampere. Input: 1 porta USB maschio - Output: 1/4 porta USB femmina	
	E20090 LP8195 E10308 E20027	CARICATORE UNIVERSALE DA RETE CON PRESA USB 5 VOLT E' un caricabatteria da viaggio con una spina da presa elettrica bipolare e una presa USB femmina tipo "A". Soluzione pratica per le periferiche con un assorbimento fino a 5 Volt che si ricaricano attraverso la porta USB. Potete quindi caricare un dispositivo attraverso la porta USB senza doverlo collegare ad un PC, ad esempio mentre siete in viaggio potete caricare le pile del vostro lettore MP3 o cellulare.	
	E20130 E20131	CARICATORE USB 5 VOLT MULTIPORTA Adattatore ricarica per cellulare, smartphone e tablet. Si collega alla rete elettrica da 110 e 220 volt. Può caricare contemporaneamente la batteria di più dispositivi con porta USB.	
	E20102	CARICABATTERIA DA AUTO CON CAVO LIGHTNING E PORTA USB 3,4 AMPERE Caricabatteria da auto per dispositivi con porta lightning e porta USB. Input: 12-24 V. Output: Max. 5 V, 3400 mAh. Può caricare contemporaneamente due dispositivi.	





ADATTATORI DI ALIMENTAZIONE

	COD.	DESCRIZIONE	EURO
	E31044	SET CARICATORE DA AUTO PER APPLE CON CAVO 1 MT Set ricarica per dispositivi Apple, adattatore per accendisigari auto, cavo 1 metro. Compatibile con USB 2.0. Set universale collegamento iPhone® per ricaricare attraverso un adattatore di ricarica USB per auto o per la sincronizzazione con il computer.	
	E10226	CARICABATTERIA DA AUTO 1A MICRO USB CON CAVO 1,5 MT Alimentatore da auto con cavo micro USB integrato.	
	E31806	STAZIONE DI RICARICA USB A 4 PORTE Per ricaricare contemporaneamente tramite una sola presa di corrente fino a quattro dispositivi come Tablet, Smartphone, lettori MP3, power bank, ecc. Con 2 porte USB con una potenza di uscita di 2,1 A, ideale per caricare i Tablet e altre due porte con 1 A per caricare le batterie di Smartphone, lettori MP3, ecc. Cavo di alimentazione, 1,20 mt. Protezione da sovratensione, corto circuito.	
	E84115	SET ALIMENTATORE USB DA VIAGGIO 5 VOLT 1A INPUT 100-240 VOLT CON ADATTATORI MULTIPLI Adattatore caricabatteria USB universale per cellulari, smartphone, MP3, MP4, ipod, GPS, PDA. Con 4 diversi adattatori della presa di corrente per adattarsi alle prese che si trovano in diverse nazioni (Europa, Inghilterra, USA, Australia e Cina). Per caricare dispositivi 5 Volt fino a 1 A. Con circuito di protezione contro sovraccarichi e corto circuiti.	
	E31808 E31809	SET ADATTATORI DI RICARICA DA VIAGGIO (EU/UK/US) Set adattatore ricarica da viaggio USB, 5 Volt, 3 spine EU/US/UK, Bianco. Set adattatori 2 porte USB Set adattatori 4 porte USB	
	LP21935	CARICABATTERIA SOLARE 5 VOLT 800MAH CON 6 SPINE Caricabatteria per cellulare, smartphone, MP3 player ecc. Pannello solare: 0.7 Watt. Input: 5.5V / 500 mA. Output: 5.5V / max. 800 mA Batteria adi polimeri di ioni di litio: 2600 mAh. Tempo di ricarica (solare): 8-12 h. Tempo di ricarica (adattatore AC 230 V): 6-8 h 6 adattatori inclusi	
	E84112 E20154 LK10023 E20155 E84119	MINI CARICATORE USB DA AUTO 5 VOLT Mini caricabatteria USB da auto, funziona nell'accendisigari da 12 e 24 volt. Con connettori USB femmina. Input: DC 12 - 24 V Protezione contro i picchi di corrente. Compatibile con iPhone/iPad/Tablet PC/ Power bank a altri dispositivi a 5 Volt. Caricatore 1 porta 500 MAH Caricatore 1 porta 1A Caricatore 2 porte 2.1A Caricatore 2 porte 3.1A Caricatore 3 porte 5.1A	





ADATTATORI DI ALIMENTAZIONE

	COD.	DESCRIZIONE	EURO
	E10236 E10237	ALIMENTATORE MICRO USB CON CAVO INCLUSO 2A Caricatore per dispositivi mobili come smartphone o tablet per connessione alla rete elettrica 120 o 220 volt. Potenza in uscita 2A. Connettore micro USB. Alimentatore colore bianco Alimentatore colore nero	
	DA70219	CAVO DI RICARICA PER DISPOSITIVI APPLE CON HUB USB Il cavo di ricarica Micro USB consente di ricaricare comodamente iPhone/iPad/iPod tramite la porta USB e offre una porta USB aggiuntiva. Con questo, è possibile utilizzare la porta USB contemporaneamente per altre necessità. Lunghezza: 19 cm. Connettori: USB maschio, USB femmina, micro USB.	



ACCESSORI PER APPLE

	COD.	DESCRIZIONE	EURO
	E31001 E31002	CAVO PER MAC 30 POLI/USB Cavo dock charger/cavo dati, connettori Apple 30 poli maschio – USB tipo A maschio. Ideale per sincronizzare e caricare un Apple iPod®, iPhone® or iPad® con un computer. Si può connettere a un PC, un notebook o a una appropriata fonte di alimentazione USB per caricare il dispositivo. Per trasmissione dati o applicazioni musicali, ad esempio iTunes. Cavo mt. 0.50 colore bianco Cavo mt. 1 colore bianco	
	DB600101015W	CAVO PER MAC A/V 30 POLI/3 RCA + USB Cavo per Apple Dock A/V con connettori, Apple 30 poli - 3x RCA + USB A, maschio, lunghezza 1.5m, cavo composito A/V, compatibile USB 2.0. Ideale per connettere un Apple iPod®, iPhone® or iPad® con plug video component (RCA) con una televisione o sistema HiFi. Inoltre, col connettore USB c'è la possibilità di caricare i dispositivi tramite la presa USB di un PC, un notebook o una appropriata fonte di alimentazione USB.	
	E31020 E31021	CAVO RICARICA E DATI USB PER IPHONE 8 POLI Cavo carica/dati, Apple 8pin - USB A, maschio/maschio, compatibile USB 2.0. Per iPhone® Apple, iPod touch® 5, iPhone5®, iPad mini®, iPod nano® 7 iPad® 4. Per sincronizzazione e per ricaricare tramite qualsiasi caricabatteria USB. Connettore 1: Apple Lightning 8 pin, spina Connettore 2: Spina USB A Schermatura: doppia schermatura	
	E31060 E31061 E31062 E31063	CAVO LIGHTNING 8 POLI PER APPLE IP5/6 - USB MT 1 Apple iP5/6 cavi per trasmissione dati/ricarica, Apple 8pin - USB A. Collegamento 1: Apple Lightning 8 pin, spina Collegamento 2: USB A, spina Certificato UL: UL20276 Schermatura: Doppia schermatura Superficie di contatto: Dorato	NOVITA'
	E20137	ADATTATORE LIGHTNING FEMMINA A MICRO USB MASCHIO Convertitore che permette la connessione di dispositivi con connettore Lightning a dispositivi con interfaccia micro USB. Per ricarica e sincronizzazione dati.	

ACCESSORI PER APPLE

	COD.	DESCRIZIONE	EURO
	DB600900010W	SET CAVI MAC DI CONNESSIONE AUTO Set di cavi per Apple iPod ®/iPhone ®/iPod ® per caricare e sincronizzare il dispositivo con il computer. Output 5 Volt, 1 Ampere. Con adattatore auto e cavo USB/30 poli MAC maschio/maschio.	
	DB600500000W	ADATTATORE BATTERIA APPLE DOCK/MASCHIO + USB TIPO A/FEMMINA + MINI USB B/FEMMINA Adattatore caricabatteria per MAC con connettore Apple30pin+USB A/F+mini B/F, batteria ricaricabile + USB A/M - miniB(5pin)/M, cavo USB 1.5m. Ideale per prolungare la durata dell'accumulatore dall'iPod o dall'iPhone, ad esempio durante il trekking o durante i viaggi, o mentre lo si usa come navigatore o MP3. Per caricare la batteria si può connettere la batteria con il cavo incluso coi connettori USB A/M - miniB(5pin)/M a un PC o Notebook. Capacità: 1500mAh, Output: DC5V/500mA	
	DB600102005S DB600102015W	CAVETTO ADATTATORE PER IPHONE 3,5MM STEREO CON CAVO AUDIO USB Cavi di connessione Stazione Apple Y - Apple 30 pin - 3.5 mm, stereo+USB A, Maschio/Maschio, 0,5 m, compatibile USB 2.0, UL, Certificato Apple. Con questo cavo audio di ricarica potete ascoltare la musica da un Apple iPod ® / iPhone ® o iPad ® per esempio attraverso il sistema stereo con un jack di ingresso da 3.5mm. Attraverso la porta USB il vostro dispositivo può essere caricato e sincronizzato con un PC.	
	DB600501000S DB600501000W	ADATTATORE DIGITUS MICRO USB PER IPHONE Connessione di dispositivi Apple con cavo di ricarica standard micro USB. Questo adattatore Apple per iPod ® / iPhone ® / iPad ® vi permette di scambiare dati e di ricaricare la batteria attraverso l'interfaccia Micro USB. Connettore 1: Stazione Apple, spina Connettore 2: Micro USB B, presa	
		Adattatore colore nero Adattatore colore bianco	



ACCESSORI VARI

	COD.	DESCRIZIONE	EURO
	E91604 E91605 E91606 E91607	DISTRUGGIDOCUMENTI Distruggidocumenti 5 fogli A4 taglio 7 mm. Distruggidocumenti 7 fogli A4 taglio 7 mm. con slot CD/carte credito Distruggidocumenti 5 fogli A4 taglio a coriandoli Distruggidocumenti 7 fogli A4 taglio a coriandoli con slot CD/carte credito	
	E91548 E91522 E91523 E91527 E91529 E91532 E91533	LAMINATORE PER LA PLASTIFICAZIONE DI DOCUMENTI Plastificatore per ricoprire di plastica i documenti, preservandoli dall'usura. Ideale anche per proteggere i colori delle foto e delle stampe. Per fogli da laminazione in plastica fino al formato A4 e uno spessore di 125 micron. Spessore totale fino a 0,6 mm. Larghezza di lavorazione: 330 mm. Periodo di riscaldamento molto breve, con controllo automatico della temperatura. Laminatore per la plastificazione di documenti Confezione 25 fogli A5 80 micron Confezione 25 fogli A6 80 micron Confezione 50 fogli per biglietti da visita (60x95mm) 80 micron Confezione 40 fogli 80 micron per plastificatore a caldo misti (A4, A5, A6, biglietti da visita) Confezione 12 fogli A3 125 micron Confezione 50 fogli per biglietti da visita 125 micron	

ACCESSORI VARI

	COD.	DESCRIZIONE	EURO
	LP293 LP9366	SET ATTREZZI 11 PEZZI Con 7 Cacciaviti, 1 Estrattore, 2 pinze a molla, 1 Prendiviti per hobby e assistenza SET ATTREZZI 25 PEZZI Con 12 Cacciaviti, 1 contenitore, 1 Estrattore, Saldatore e succhiastagno, Stagno, Inseritore, Pinze, Spelacavi, Tronchesi, Bracciale Antistatico per hobby e assistenza	
	A90741	VALIGIA ATTREZZI PER COMPUTER Valigia attrezzi con chiusura a combinazione Ogni attrezzo è fissato con una cinghia. Contiene tutto il necessario per svolgere l'assistenza sui PC: minitorcia, succhiastagno, cavi, spazzola, tester, chiave regolabile, 5 cacciaviti, supporto saldatore, stagno, 9 chiavi, metro per misurazione, nastro, adattatori, jumper, 6 pinze, mini contenitore, 10 vaschette, crimpatrice, multimetro, 10 chiavi inglesi, spelatavi, cutter, 10 chiavi a tubo, 36 viti	
	LP19087	SET 19 ATTREZZI IN VALIGIA Borsa attrezzi per tecnici, o per chi ha bisogno di un set di attrezzi portatile di precisione. Ideale per la riparazione di dispositivi elettronici, computer. Contiene: 1 Pinza a becchi lunghi, 1 Pinza a becchi curvi, 1 Pinza a becchi piatti, 1 Pinza a becchi lunghi (sottile), 1 Tronchesino taglio raso, 1 Tronchesino, 1 Pinza a molla, 3 cacciaviti a croce, 3 cacciaviti a taglio, 6 cacciaviti a torcia.	
	LP1166	SET CACCIAVITI 9 IN 1 Con punte intercambiabili, in cromo-vanadio per applicazioni generali. Stanno comodamente dentro il cacciavite. Le punte sono magnetizzate. Ideale per occhiali, gioielleria, orologi, hobby e cellulari. Contiene: Manopola, 9 punte: 2.0 mm, 3.0 mm, Phillips #000, #00, #0, #1, T-bits T4, T5, T6	
	LP19093	SUPPORTO SOTTOTAVOLO PER MINI PC CON CHIUSURA A CHIAVE Supporto in acciaio che permette di tenere sotto al tavolo un mini PC, con la possibilità di impedirne l'asportazione grazie alla chiusura a chiave. Tiene il PC sollevato da terra. Massimo carico 10 Kg. Altezza regolabile da 200 a 358 mm. Larghezza da 50 a 100 mm.	
	LP196 LP197	SUPPORTI COMPUTER Supporto computer in plastica. Colore nero Supporto computer in metallo	
	E20005	SUPPORTO A DUE CASSETTI PER MONITOR/STAMPANTE Supporto per stampante o per video. Nei cassette ci può stare la carta A4 o altri accessori. Le dimensioni sono 450x315x110 mm.	
	LP9706	TAVOLINO SUPPORTO PER TV FINO A 20 KG Supporto Per TV piatte. Permette il posizionamento di un lettore DVD, registratore HD o decoder SKY sotto di esso. Supporta fino a 20 kg. In vetro temperato nero 8 mm. Dimensioni (LxPxA): 63 x 35 x 18 cm	





ACCESSORI VARI

	COD.	DESCRIZIONE	EURO
	E20052	VENTILATORE USB PER PC E NOTEBOOK Potente ventola USB di dimensioni 15x95x150 mm. Si collega al PC o al notebook tramite il suo cavo USB lungo 1,1 mt. e si può usare come ventilatore o per raffreddare dispositivi: La ventola è molto silenziosa, e fornisce un effettivo movimento di aria. Ventola regolabile di 360 gradi.	
	E64121	TAGLIERINA PER FOGLI A4 Pratica taglierina rotante con una lunghezza di taglio di 32 cm (fogli A4). Capacità di taglio pari ad 1 mm (circa 10 fogli da 70 g/m ²). Dotata di regolo ad apertura laterale che misura fino a 38 cm.	
	E20042	SENSORE DI FUMO Sensore di fumo, rileva il fumo ed emette un allarme sonoro di 85db. Per montaggio a soffitto o muro. Con bottone di prova per verificare il funzionamento. Segnalazione di batterie scariche. Batteria inclusa. Viti montaggio incluse. Dimensioni 100x37mm. Con bottone stop contro falsi allarmi.	
	E20055	SPRAY TEST PER IMPIANTI ANTIFUMO	

ALIMENTATORI

	COD.	DESCRIZIONE	EURO
	LKA12W	ADATTATORE UNIVERSALE AC/DC REGOLABILE MULTISPINA Regolabile da 3 a 12 Volt. con 6 spine intercambiabili	
	E10132	ALIMENTATORE UNIVERSALE 9-24 VOLT 1,5A MULTISPINA Con 7 adattatori intercambiabili	
	E10148	ALIMENTATORE UNIVERSALE 3-12 VOLT 2.25A MULTISPINA CON PRESA USB Con 8 adattatori intercambiabili e presa USB	
	E10149 E10333	ALIMENTATORI CON SPINA 5,5x2,1 mm Alimentatore esterno 12 Volt 1,5A Alimentatore esterno 5 Volt 3A	



VENTOLE

	COD.	DESCRIZIONE	EURO
 <p>connettore 3 poli</p>  <p>connettore 4 poli</p> 	V078	Ventola mm. 40x40x10 12 volt 2 fili	
	V093	Ventola mm. 40x40x10 12 volt connettore 3 poli	
	V001	Ventola mm. 40x40x20 12 volt 2 fili	
	V102	Ventola mm. 50x50x10 12 volt connettore 3 poli	
	V088	Ventola mm. 60x60x10 12 volt connettore 3 poli	
	V003	Ventola mm. 60x60x25 12 volt 2 fili	
	V004	Ventola mm. 60x60x25 24 volt 2 fili	
	V072	Ventola mm. 60x60x25 12 volt connettore 3 poli ball bearing 3300RPM	
	V031	Ventola mm. 80x80x25 12 volt connettore 3 poli	
	V067	Ventola mm. 80x80x25 12 volt connettore 3 poli ball bearing	
	V006	Ventola mm. 80x80x25 24 volt 2 fili	
	G10012	Ventola mm. 80x80x25 12 volt 2 fili Resistente all'acqua	
	V009	Ventola mm. 92x92x25 12 volt 2 fili	
	V059	Ventola mm. 92x92x25 12 volt connettore 3 poli	
	V104	Ventola mm. 120x120x25 12 volt connettore 3 fili	
V008	Ventola 80 mm. x 80 mm. x 25 mm. 220V - AC		
DN19FAN	Ventola 120 mm. x 120 mm. x 38 mm. 220V - AC		
	G10000	Ventola silent mm. 60X60x15,6 12volt 3 poli, viti incluse	
	G10001	Ventola silent mm. 70X70x15 12volt 3 poli, viti incluse	
	G10002	Ventola silent mm. 80X80x25 12volt 3 poli, viti incluse	
	G10003	Ventola silent mm. 92X92x25 12volt 3 poli, con viti in plastica	
	G10004	Ventola silent mm. 120X120x25 12volt 3 poli, con viti in plastica	
	VENTOLE CON REGOLAZIONE DI VOLTAGGIO PWM		
	G10005	Ventola silent mm. 80X80x25 12volt 4 poli con pwm	
	G10006	Ventola silent mm. 92X92x25 12volt 4 poli con pwm	
	G10007	Ventola silent mm. 120X120x25 12volt 4 poli con pwm	



DISSIPATORI PER CPU

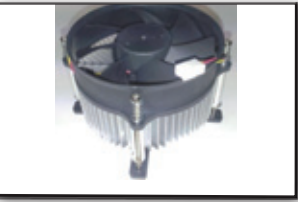

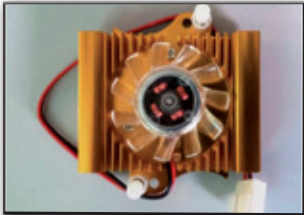

Ecco la gamma di dissipatori per CPU e accessori per il raffreddamento interno del PC. La continua crescita delle velocità nelle CPU ne ha incrementato anche le esigenze di raffreddamento. Il dissipatore è così diventato un elemento importante nel funzionamento del PC. La gamma di dissipatori presentata copre la quasi totalità delle CPU sul mercato, con una particolare attenzione, oltre alla prestazioni, anche alla silenziosità.

	COD.	DESCRIZIONE	EURO
	V137	INTEL CORE 2 DUO LGA775 E6850 INTEL PENTIUM 4 LGA775 550/551, 653 - TUTTA LA SERIE INTEL PENTIUM E LGA775 - TUTTA LA SERIE INTEL CORONE-L LGA775 TUTTA LA SERIE INTEL CELERON D LGA775 Dimensione ventola 92x32 mm., dimensioni totali 94x94x49 mm. (basso profilo) In alluminio, peso 274,5 grammi. Cuscinetti Hydro bearing, velocità della ventola 2200 RPM +/- %. Flusso d'aria 40,9 CFM. Rumorosità 25 dB(A)	
	V147	DISSIPATORE PER CPU LGA1150, 1155, 1156 Dissipatore per CPU Intel LGA1150, 1155, 1156. Con ventola 92x92x25 12Volt 0.24A, dimensioni totali 92x92x45. Velocità 2200 Rpm, flusso d'aria 42,5 CFM, Rumorosità <27 dBA. Con connettore 3 poli	



DISSIPATORI PER CPU

	COD.	DESCRIZIONE	EURO
	V071	DISSIPATORE CON VENTOLA PER SCHEDE GRAFICHE Per dissipare il calore dei Chip delle schede grafiche Dimensione ventola: 40x40x9 - 4800 RPM Dimensioni totali: 40x40x1,5	
	G10010	DISSIPATORE UNIVERSALE PER CPU INTEL 1155/AMD2 Dissipatori per CPU con 7 condotti per il raffreddamento con controllo voltaggio PWM Applicazioni: Intel Socket 775, 1366, 1155, 1156, 1150. CPU: Tutti Pentium D/ Pentium 4/ Tutti i Celeron D/ Tutti i Pentium Dual-Core/ Extreme/ Tutti i Core 2 Extreme/ Core 2 Quad/ Core 2 Duo, Core i5, Core i7 AMD Socket AM2/ AM2+/ AM3/ AM3+/ FM1 & FM2+ CPU: Tutti gli Athlon 64 X2, Athlon 64, Tutti gli Athlon II, Tutti i Sempron, Phenom, Phenom II, Tutta la Serie A AMD APU Llano Dimensioni della ventola (mm): 120(l) x 120 (x) x 15.8 (h) Dimensioni del dissipatore (mm): 130 (L) x 65 (P) x 159 (A) Numero di LED: 4	
	G10011	DISSIPATORE PER CPU PER AMD SOCKET 754 E INTEL 1155 Dissipatori per CPU con ventola silenziosa da 92mm con alto flusso di aria. Con controllo intelligente della velocità PWM. Compatibile con gli ultimi socket AMD & Intel Sockets con CPU fino a 100 Watt TDP Applicazioni: Intel Socket 775, 1150, 1155, 1156: CPU (fino a 100W TDP): Tutte le Pentium D/ Pentium 4/ Tutti i Celeron D/ tutti i Pentium Dual-Core/ tutti i Core 2 Quad/ Core 2 Duo, Core i3, Core i5 AMD Socket 754, 939, AM2, AM2+, AM3, AM3+, FM1, FM2 & FM2+: CPU (fino a 100W TDP): tutti gli Athlon 64 X2, Athlon 64, tutti gli Athlon II Grazie al suo design raffredda anche gli altri componenti vicino alla CPU. Inclusi gli agganci aggiuntivi per AMD 754, 939, AM2, AM2+, AM3, AM3+, FM1 e altri per Intel 775, 1150, 1155 e 1156 Dimensioni (mm): 102 (L) x 122 (P) x 89 (A) Velocità della ventola (+/- 10%) (RPM): 900 - 2200	

ACCESSORI PER RAFFREDDAMENTO

	COD.	DESCRIZIONE	EURO
	G10008	DISPOSITIVO UNIVERSALE RAFFREDDAMENTO APPARATI DA TAVOLO ICYPAD Per il raffreddamento di dispositivi come router, internet media player, switch, modem e altri dispositivi da tavolo, che durante il funzionamento possono generare parecchio calore. La ventola da 80mm. all'interno del "IcyPad" fornisce aria fresca per prevenire il surriscaldamento. I dispositivi da raffreddare si possono porre sopra al IcyPad. IcyPad con un design molto sottile si può alimentare tramite porta USB o tramite l'alimentatore incluso. Dimensioni (mm): 166.4 (L) x 110 (P) x 23 (A)	
	G10009	DISPOSITIVO REGOLAZIONE VELOCITA' VENTOLE Dispositivo per la regolazione della velocità delle ventole. Controlla la velocità della ventola del case del PC da piena velocità a bassa velocità a seconda dei vostri desideri usando il regolatore di voltaggio. Dimensioni (mm): 62 (L) x 25 (A) x 19 (P). Voltaggio Output regolabile tra 5 e 12 volt.	
	V144	DISSIPATORE PER RAM Dissipatore per RAM. Compatibile con SDRAM, DDR, DDR2, DDR3. Alette in rame e tubicini per dissipare il calore efficientemente. Facile da installare. Dimensioni 139 X 70 X 20 mm.	

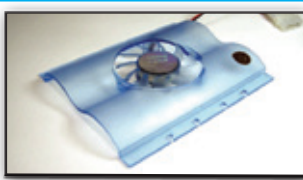
ACCESSORI PER RAFFREDDAMENTO

	COD.	DESCRIZIONE	EURO
	00610	PIASTRINA CON VENTOLA DI RAFFREDDAMENTO HARD DISK 3,5" Applicazioni: dissipatore per hard disk, viene posto sotto l'hard disk o il floppy nella postazione da 3,5". Ha due ventole sottili da 60x60, attacco all'alimentazione 4 poli	
	V103	PIASTRINA CON VENTOLA DI RAFFREDDAMENTO HARD DISK 3,5" Con 1 ventola 12 Volt, flusso di aria 22.5 Cfm. Applicazioni: Dissipatore per Hard Disk, viene posto sotto l'Hard Disk o il Floppy. Attacco all'alimentazione 4 Poli.	
	LP6900	PASTA TERMOCONDUTTIVA PER DISSIPATORI CON ARGENTO Si mette tra la CPU e il dissipatore. Per una migliore conduzione del calore. Tubetto pasta termococonduttiva con base argento 10% resistenza termica > 0.06 C in/w - Grammi 0,5	
	09321	PASTA TERMOCONDUTTIVA PER DISSIPATORI Si mette tra la CPU e il dissipatore. Per una migliore conduzione del calore. Tubetto 50 gr.	

BOX ESTRAIBILI PER HARD DISK 3,5"

Si montano nell'alloggiamento 5,25", rendono estraibile un Hard Disk 3,5"
Consistono in una parte fissa sul PC e in una parte estraibile dove è installato l'Hard Disk

	COD.	DESCRIZIONE	EURO
	DA50211	BOX ESTRAIBILE PER HARD DISK 3.5" IDE COLORE BEIGE Per alloggiamenti 5,25", cassetto in plastica con chiusura a chiave, con led di status. Per Hard Disk 3.5" ULTRA ATA DMA 40 poli. Permette di rendere estraibile un Hard Disk. La parte fissa sta in un normale alloggiamento 5.25", la parte estraibile contiene l'Hard Disk 3.5". Con ventola aggiuntiva per il raffreddamento.	
	DA50215	BOX ESTRAIBILE PER HARD DISK 3.5" SATA COLORE NERO Per alloggiamenti 5,25", cassetto in plastica con chiusura a chiave, con led di status. Per Hard Disk 3.5" Serial Ata. La parte fissa sta in un normale alloggiamento 5.25", la parte estraibile contiene l'Hard Disk 3.5". Con ventola aggiuntiva per il raffreddamento.	
	DA50214	BOX ESTRAIBILE PER HARD DISK 3.5" SATA COLORE GRIGIO Per alloggiamenti 5,25", cassetto in plastica con chiusura a chiave, con led di status. Per Hard Disk 3.5" Serial Ata. Permette di rendere estraibile un Hard Disk SATA. La parte fissa sta in un normale alloggiamento 5.25", la parte estraibile contiene l'Hard Disk 3.5". Con ventola aggiuntiva per il raffreddamento.	
	DA50217	BOX ESTRAIBILE PER HARD DISK 3.5" SATA COLORE NERO IN ALLUMINIO Per alloggiamenti 5,25", cassetto di alta qualità in alluminio con chiusura a chiave, per una migliore protezione EMI / RFI, con led di status. Per Hard Disk 3.5" Serial Ata. Permette di rendere estraibile un Hard Disk. La parte fissa sta in un normale alloggiamento 5.25", la parte estraibile contiene l'Hard Disk 3.5". Con ventola aggiuntiva per il raffreddamento.	

BOX ESTERNI



Una gamma completa di box esterni per tutte le esigenze, sempre aggiornati con gli ultimi tagli di hard disk, in confezione colorata da esposizione con CD contenente manuale e driver, possono essere aperti con facilità senza attrezzi, con cavi di collegamento al PC inclusi. In alluminio o plastica, con sistemi di raffreddamento attivi o passivi, rappresentano una scelta sicura per trasportare gli hard disk in sicurezza.

	COD.	DESCRIZIONE	EURO
	DA71030	BOX ESTERNO USB 3.0 PER HDD 2,5" SATA Design elegante, superficie lucida, ideale per la protezione e la trasportabilità dei dati. Semplice installazione, non necessita di viti o attrezzi. Non necessita di alimentatore. Con LED per indicare l'alimentazione e l'accesso ai dati. Supporta Windows 7, Vista e XP	
	E20111	BOX ESTERNO USB 3.1 HDD/SSD 2,5" Contenitore esterno USB 3.1 per HDD. Rende trasportabile un HDD e permette il collegamento al PC usando la porta USB 3.1, alla massima velocità. Per Hard Disk o SSD 2.5" SATA. Compatibile con USB 3.0/2.0/1.1. Compatibile con Windows XP/VISTA/7/8/8.1, MAC OS 10.7 o superiore, Linux Ubuntu 10.4 o superiore. Kernel 2.6.38 o superiore.	
	E20133	BOX ESTERNO USB 3.0 PER SSD 1,8" MSATA Contenitore esterno USB 3.0 per HDD 1,8" mSATA. Chipset: ASM1153E. In alluminio, per una dissipazione ideale. Supporta tutti gli Hard Disk e SSD mSATA fino a 1TB Dimensioni: 94 x 58 x 12 mm	
	DA71035	BOX ESTERNO USB 3.0 PER HDD 3,5" SATA Design elegante, superficie lucida, ideale per la protezione e la trasportabilità dei dati. Semplice installazione, non necessita di viti o attrezzi. L'alimentatore e il cavo di collegamento sono inclusi. Con LED per indicare l'alimentazione e l'accesso ai dati. Supporta Windows 7, Vista e XP.	
	DA71002	BOX ESTERNO USB 2.0 PER HDD 2.5" SATA Per Hard Disk S-ATA 2,5". Design elegante, superficie lucida, ideale per la protezione e la trasportabilità dei dati. Semplice installazione, non necessita di viti o attrezzi. Non necessita di alimentatore. Con LED per indicare l'alimentazione e l'accesso ai dati. Cavo USB incluso. Supporta Windows 7, Vista, XP, e Mac OS 10.x.	
	DA71001	BOX ESTERNO USB 2.0 PER HDD 2.5" IDE Design senza viti, hard disk di facile assemblaggio. Indicatori LED: Alimentazione (Rosso), Accesso (Blu). Supporta inserimento a caldo, conforme Plug & Play. Alimentazione tramite Bus USB. Dimensione: 13,5cm x 8,5cm x 1,5cm (LxLxA). Supporta Windows 7, Vista, XP, e Mac OS 10.x	
	DA71051	BOX ESTERNO USB 2.0 PER HDD 3,5" SATA Design elegante, superficie lucida, ideale per la protezione e la trasportabilità dei dati. Semplice installazione, non necessita di viti o attrezzi. Cavo USB e alimentatore incluso. Supporta Windows 7, Vista, XP, e Mac OS 10.x.	
	DA71050	BOX ESTERNO USB 2.0 PER HDD 3,5" IDE 40 POLI Design elegante, superficie lucida, ideale per la protezione e la trasportabilità dei dati. Semplice installazione, non necessita di viti o attrezzi. Cavo USB e alimentatore incluso. Supporta Windows 7, Vista, XP, e Mac OS 10.x	
	DA70525	BOX ESTERNO PER 2 HARD DISK 3.5" SATA/SATA II Si possono connettere due Hard Disk SATA o SATA II fino a 1 TB ognuno. All'esterno i connettori sono USB e E-Sata. Il box è in alluminio con la ventola. La velocità di trasferimento è fino a 3 Gp/s per il SATA II. Incluso il cavo E-Sata, USB e l'alimentatore. Le dimensioni sono 125 x 200 x 89 mm. Supporta Windows 2000 / XP / Vista/7	

BOX ESTERNI





	COD.	DESCRIZIONE	EURO
	R10111	<p>BOX CONVERTITORE 2,5" SATA 22 POLI - M.2 NGFF Questo Box permette la connessione di un disco SSD M2 NGFF SSD in formato 2280, 2260, 2242 e 2230 conkey B o key B+M basata su SATA. Si può usare per sostituire un Hdd 2,5". Il convertitore si installa internamente nel sistema tramite un'interfaccia SATA 22 pin. Connettori: 1xSATA 6 Gb/s 22 pin maschio 1x67 pin M.2 NGFF key B slot. Massima altezza dei componenti sul modulo: 1.35 mm. Supporta l'applicazione di moduli assemblati a doppio lato. Bootabile.</p>	

NOVITA'



BOX ESTERNI E BACKPLANE



	COD.	DESCRIZIONE	EURO
	LP8181	<p>BOX CON LETTORE FLOPPY ESTERNO 3.5" USB 1.1 Box esterno portatile per leggere FDD 3.5". Ideale per notebook o computer dove non e' presente il lettore dischi 3.5". Il connettore esterno e' USB, Plug & Play. Non necessita di alimentazione esterna, si alimenta dalla porta USB. Dimensione molto compatte. Per Windows e MAC OS 8.6 o superiore. Per floppy disk 1.44 Mb. Ultrasottile e molto leggero</p>	
	ST2131SS ST3141SS	<p>BACKPLANE PER HD 3,5" SATA/SAS Interfaccia SAS o SATA I, II, III. In alluminio, colore nero, con una ventola di raffreddamento. La connessione degli Hard Disk sul backplane non necessita di cavi.</p> <p>Backplane 2 alloggiamenti per 3 HD da 3,5" Backplane 3 alloggiamenti per 4 HD da 3,5"</p>	
	1040SS	<p>BACKPLANE REMOVIBILE PER 4 HD 2,5" SATA/SAS Interfaccia SAS o SATA I, II, III. Occupa 1 alloggiamento da 5.25" per 4 HD da 3,5". In alluminio, colore nero, con due ventole di raffreddamento. La connessione degli Hard Disk sul backplane non necessita di cavi. Con supporto RAID 0,1,</p>	

DOCKING STATION





	COD.	DESCRIZIONE	EURO
	LK10208	<p>DOCKING STATION USB 2.0 PER HDD SATA 2,5" E 3.5" Si inserisce un Hard Disk SATA e si può leggerlo da un PC tramite la porta USB 2.0. Supporta HDD 2,5" e 3,5" SATA. Tasto di backup per il salvataggio dei dati. Interruttore di accensione. Alimentatore esterno e cavo USB incluso. Si alimenta da USB. Compatibile XP, Vista, 7, 8.</p>	
	E20096	<p>DOCKING STATION USB 3.0 PER 2 HARD DISK 2,5" + 3,5" SATA Con questo box si possono collegare fino a due HDD 2.5" o 3.5" S-ATA al PC senza bisogno di aprirlo. Si connette alla porta USB 3.0 del computer usando il cavo incluso. Quando sono connessi due HDD si può usare la funzione clone per clonare gli HDD senza bisogno del PC.</p>	
	E20166	<p>DOCKING STATION USB 3.0 PER HDD 2,5" E 3.5" SATA Docking station per leggere all'esterno Hard Disk SATA da 2,5" o da 3,5". Connettore al PC: USB 3.0 tipo A maschio Connettore HDD: SATA femmina Velocità massima: 5 GBit/s LED per operazione e attività. Include cavo USB 3.0 e alimentatore.</p>	

NOVITA'

DOCKING STATION





	COD.	DESCRIZIONE	EURO
	E20040	DOCKING STATION USB 3.0 PER 4 HDD 2,5"/3,5"SATA CON FUNZIONE CLONE Docking station con 4 porte che supporta 4 Hard Disk o SSD S-ATA I/II. Si possono inserire direttamente 4 HDD e gestirne il contenuto, clonarli, rimuoverli, ecc. Interfaccia USB 3.0 e eSATA. Supporta il clone da A a B & C&D, senza bisogno di PC Con adattatore di alimentazione esterno incluso. Supporta Window98/98SE/ME/2000/2003/XP/Vista/7/8, and MAC OS Supporta 4 x 4TB HDD	
	DA74001	DOCKING STATION USB 3.0 CRIPTAGGIO DATI PER HD 2,5" E 3,5" SATA I/II/III Soluzione perfetta di sicurezza personale! Blocca i dati importanti e personali in maniera semplice e forte! Stazione di blocco USB 3.0 DIGITUS LockGuard, per HDD 2.5" e 3.5", Hardware AES 256 bit Codifica, display OLED. Codifica i dati su un Hard Disk, e solo possedendo il codice di sblocco si può avere accesso ai dati.	
	DA70545	ADATTATORE PER HARD DISK IDE 40 POLI CON DOCKING STATION SERIAL ATA Ideale quando si ha un HD IDE e lo si vuole usare con Docking Station Serial-ATA. La staffa in metallo permette l'inserimento dell'HD nelle docking station Digitus, così si possono usare gli HD 40 poli nella docking station USB o S-ATA. Semplicemente si fissa la staffa in metallo del convertitore sul retro dell'HD, e lo si connette al cavo SATA o nella docking station. Supporta gli standard SATA e SATA II con velocità di trasferimento fino a 1,5Gbps. Supporta velocità di trasferimento ATA/ATAPI di 66, 100, 133 e 150MB/s.	







PILE - BATTERIE - ACCUMULATORI

	COD.	DESCRIZIONE	EURO
	08055	PILA 3,6 VOLT 65 MAH NI-CD	
	07526 08052	PILA LITIO 3V BOTTONE A SALDARE LM 2450 PILA LITIO 3V BOTTONE A SALDARE LM 2032	

BATTERIE

	COD.	DESCRIZIONE	EURO
	PK10002 PK10001 LP8036 LP8037 PK10003	BATTERIE ALCALINE 1,5V TIPO AAA BLISTER 4 PEZZI (ministilo) TIPO AA BLISTER 4 PEZZI (stilo) TIPO C LR14 BLISTER 2 PEZZI (mezzatorcia) TIPO D LR20 BLISTER 2 PEZZI (torcia) 9 VOLT LF22 BLISTER 1 PEZZO	
	PK10005 LP9042 PK10006 E10372	BATTERIE NI-MH 1,2V RICARICABILI TIPO AA 2600 MAH BLISTER 4 PEZZI (stilo) TIPO AA 2500 MAH BLISTER 2 PEZZI (stilo) TIPO AAA 600 MAH BLISTER 4 PEZZI (ministilo) TIPO 9V 200 MAH BLISTER 1 PEZZO	
	PK10013 LP8008 PK10012 LP8030 LP8033 PK10011	BATTERIE AL LITIO 3V A BOTTONE Batteria tipo CR2032 - Conf. 5 pezzi Batteria tipo CR1225 Batteria tipo CR2025 - Conf. 5 pezzi Batteria tipo CR2330 Batteria tipo CR2450 Batteria tipo CR2016 - Conf. 5 pezzi	NOVITA'

BATTERIE

	COD.	DESCRIZIONE	EURO
	E10396	PILE A BOTTONE 1.4V ZINCO Confezione 6 pile 1.4V zinco 10A, 10AE, 10HPX, 8610, DA230, HA10, L10ZA, PR10L, PR230H, PR230PA, PR70, R10ZA, V10, V10A, ZL4 . Diametro 5,8mm altezza 3,5mm.	
	E10395	Confezione 6 pile 13A, 13AE, DA13, HA13, L13ZA, PR-13H, PR-13PA, PR312H, PR41, PR48, R13ZA, S13A, V13, V13A, V13HM, ZL2. Diametro 7,9mm altezza 5,4mm.	
	E10394	Confezione 6 pile 312A, 312AE, B347PA, DA312, HA312, L312ZA, PR-312H, PR-312PA, PR13H, PR41, PR48, R312ZA, V312A, V312HM, ZL3. Diametro 7,9mm altezza 3,6mm.	
	E10397	Confezione 6 pile r665, 665A, 665AE, DA665, DA675, HA675, L665ZA, PR-665PA, PR44, PR675H, R665ZA, S665A, V675A, ZL1. Diametro 11,6mm altezza 5,4mm.	
	E10393	PILE A BOTTONE 1.5V OSSIDO D'ARGENTO Confezione 10 pile 1.5 volt SR59, 396, SR726W, S726S	
	E10395	Confezione 10 pile 1.5 volt SR48, 309, SR754W, S754S	
	E10396	Confezione 10 pile 1.5 volt SR44/SG13, WS15, 1130SO, 157, 280-08, 303, 357, 541, S06, S1154, SB-A9, SR1154, SR44, V303, V357, V521, V76 PX. Diametro 11,6mm, altezza 5,4mm.	
	E10189	BATTERIE A BOTTONE 1.5V ALCALINE Batteria a bottone 1,5 Volt 100 MAH compatibile con LR43, AG12/SG12, SR43. 186/301/386 LR1142 (L), SR1142 (S), 1133SO, 1132SO Diametro 11,5mm, altezza 4,1mm.	
	PK10010	Batteria a bottone 1,5 Volt 145 MAH compatibile con LR44, AG13. Diametro 11,5mm, altezza 5,4mm. Conf. 10 pezzi.	
	E10191	Batteria a bottone 1,5 Volt 75 MAH compatibile con LR54, AG0. Diametro 11,5mm, altezza 3,07mm.	
	PK10007	Batteria a bottone 1,5 Volt compatibile con AG1. Conf. 10 pezzi.	
	PK10008 PK10009	Batteria a bottone 1,5 Volt compatibile con AG3. Conf. 10 pezzi. Batteria a bottone 1,5 Volt compatibile con AG10. Conf. 10 pezzi.	
	PK10014	BATTERIE AL LITIO Batteria al litio 3 volt 800mah 15270 (CR2), CR17355, 5046LC. Lunghezza 27mm diametro 15,6mm.	
	PK10015	Batteria al litio 3 volt 1500mah 2/3A (CR123A), CR17345, 5018LC. Lunghezza 34,5mm diametro 17mm.	
	E10186	Batteria al litio 6 volt 800mah 2CR5, 5032LC. Lunghezza 34mm diametro 17mm.	
	E10187	Batteria al litio 6 volt 800mah 223A (CR-P2), CR-P2, 5024LC. Lunghezza 36mm diametro 19,5mm	
	E10188	Batteria ricaricabile li-ion 3 volt 500 mah, 123, 16340, 2/3A, CR17345, CR17355, CR123A, 5018LC. Dimensioni lunghezza 32,5mm, altezza 16,5mm.	
	E10180	BATTERIE ALCALINE Batteria alcalina 6 volt 145 mah L1325/4LR44, 4G13, 4034, 4LR44, A544, K28A, L1325, PX28A, V28PX, V34PX. Diametro 13mm. Altezza 24,2mm.	
	PK10004	Batteria alcalina 12 volt 145 mah LR23 (L1028), 1811A, 23A, 23AE, 8LR23, BL LC/ LC, L1028, LRV08, MN21, V23GA. Diametro 10,3mm altezza 28,8mm. Anche per telecomando cancelli e porte.	
	E10182	Batteria alcalina 6 volt 145 mah LR11/N (Lady), 11A, GP11A, L1016, MN11, W11A. Diametro 10,3mm altezza 16mm.	
	E10183	Batteria alcalina 12 volt 145 mah LR27/A27, 27A, BL LC/ LC, L728, MN27 Diametro 8mm altezza 28,5mm.	
	E10066	CARICABATTERIE PER BATTERIE NI-CD/NI-MH Per 2 o 4 batterie Mignon (AA) / Micro (AAA). Dimensioni 105 x 80.5 x 46.5 mm. Con indicatore LED. Corrente di carica: Micro (AAA) - 2x 120mA Mignon (AA) - 2x 250mA.	
	E10406	TESTER BATTERIE PER AAA, AA, C,D, 9V, BOTTONE Testa il voltaggio delle batterie stilo, ministilo, torcia, mezzatorcia, 9 volt, pile a bottone. Indica il voltaggio da 0,7 a 9 Volt.	

NOVITA'

PRODOTTI PER PULIZIA E MANUTENZIONE

TUTTI I PRODOTTI SONOFABBRICATI NEL RISPETTO, DELLE NORMATIVE CEE. - DISPONIBILI SU RICHIESTA SCHEDE TOSSICOLOGICHE.



COD.	DESCRIZIONE	EURO
SP30	SPRAY ARIA COMPRESSA 400 ML	
SP95	SPRAY ARIA COMPRESSA 200 ML NON INFIAMMABILE	
SP100	SPRAY ARIA COMPRESSA PROFUMATA 400ML	
SP101	SPRAY ARIA COMPRESSA PROFUMO LIMONE	
SP102	SPRAY ARIA COMPRESSA PROFUMO VANIGLIA	
	SPRAY ARIA COMPRESSA PROFUMO TALCO	
SP16	SPRAY ARIA COMPRESSA NON INFIAMMABILE 400 ML. Può essere usata per rimuovere polvere e sporcizia da parti elettroniche.	
	SPRAY LUBRIFICANTE SBLOCCANTE PER PARTI MECCANICHE Per parti meccaniche ed elettromeccaniche. Non sporca, lubrifica le parti in movimento. Sblocca chiavi, viti e bulloni.	
SP01	SPRAY 200 ML	
SP02	SPRAY 400 ML	
SP03	SPRAY DETEROIL DETERGENTE-SGRASSANTE-LUBRIFICANTE PER PARTI MECCANICHE 400 ML. Lascia un velo lubrificante sulle parti trattate e sgrassa contemporaneamente togliendo lo sporco.	
	SPRAY ELECTROL DISSODDANTE Per contatti elettrici ed elettronici. Evapora rapidamente senza lasciare residui.	
SP04	SPRAY 200 ML	
SP05	SPRAY 400 ML	
SP06	SPRAY ELECTROL 6M Spray disossidante oleoso. Funge da disossidante e lascia un velo di lubrificante.	
	SPRAY DETERGENTE PER VETRI Per vetri, specchi, ecc. Ottimo per fotocopiatrici, piani di scanner, vetri in generale.	
SP10	400 ML	
SP13	ALCOOL ISOPROPILICO CONF 1 LITRO Asciuga rapidamente senza lasciare residui.	
SP35	SPRAY ALCOOL ISOPROPILICO 400 ML. Spray alcool isopropilico, asciuga rapidamente senza lasciare residui.	
	DETERGENTE UNIVERSALE PER PARTI IN PLASTICA Pulitore universale concentrato. Ottimo per parti sia in plastica che metallo. Si può diluire fino a 20 – 30 volte.	
SP07	CONFEZIONE 1 LT	
SP08	CONFEZIONE 5 LT	
SP09	SPRAY DEKO SIL Spray al silicone lucidante di parti in plastica.	
SP15	CONFEZIONE 250 ML OLIO AL SILICONE Olio al silicone concentrato (tipo denso) ottimo come lubrificante	
SP24	GRASSO AL SILICONE TUBETTO 150 GRAMMI Ideale per lubrificare in ambiente chimicamente aggressivi o con alte temperature, ad esempio nelle fotocopiatrici. Resiste fino a 220 gradi	
SP43	DEKASOL F 70 Pulitore ad alta evaporazione. Ideale per rulli, stampanti e altri meccanismi. Sgrassa e pulisce rapidamente tutti i particolari meccanici. Tanica lt. 1.	
SP20	DETERGENTE DEKASOL ECO 50 Confezione 1 Lt. Detergente per rulli di fotocopiatrici	
SP25	DETERGENTE DEKASOL PR 65 Confezione 1 Lt. Pulitore liquido inodore adatto allo rassaggio di stampanti e fotocopiatrici. Evaporazione lenta.	
ST11	CONFEZIONE 1 KG STROFINACCI NYLON-CELLULOSA Non perdono fili o altri residui, ottimi per parti ottiche.	
SP45	SAPONE LIQUIDO CONCENTRATO Adatto per mani molto sporche. Indicato per officine, magazzini, garage. Lascia la pelle morbida e profumata anche nei climi più freddi. Tanica 5 litri.	
SP46	PASTA LAVAMANI NOLINA - Confezione 1000 ml. Fabbricata con saponi naturali. Adatta a pulire tipi di sporchi molto resistenti.	
SP103	SPRAY PULIZIA RULLI IN GOMMA	
SP108	SPRAY RIMOZIONE ETICHETTE	
SP109	SPRAY COLLA	
SP111	SPRAY LAVAGGIO MANI	
SP107	SPRAY IGIENIZZANTE CLIMATIZZATORE	
SP105	SPRAY SPEED CABLE PER AGEVOLARE LO SCORRIMENTO DEI CAVI NELLA CANALINA	
SP106	CONFEZIONE 1 LT. SPEED CABLE	

NOVITA'

PRODOTTI PER LA PULIZIA

	COD.	DESCRIZIONE	EURO
	E63057	<p>SPRAY DETERGENTE CON PANNO IN MICROFIBRA PER CELLULARI E TABLET MAGLIA ITALIA</p> <p>Spray detergente per cellulari e tablet, colore della maglia italiana di calcio. Elimina efficacemente polvere, sporco e unto. Istruzioni per l'uso: spegnere e lasciare raffreddare il dispositivo prima dell'uso. Spruzzare una piccola quantità di spray detergente sullo schermo e pulire con il tampone in microfibra. Il liquido non contiene alcool (non infiammabile). Contenuto 20ml.</p>	NOVITA'
	E63016	<p>KIT PULIZIA DISPOSITIVI UFFICIO</p> <p>Set di pulizia per ufficio. Contiene accessori per la pulizia per TFT, LCD e altri schermi, per scanner, fotocopiatrici, fax, stampanti, case del computer, tastiere, mouse, telefoni e altre apparecchiature.</p> <p>1x bottiglia spray con liquido detergente (125ml) 1x panno in microfibra 1x spugna per pulizia universale, blu 1x spugna per pulizia della tastiera, grigia 3 x tamponi di pulizia per tastiere</p>	
	E63026	<p>GEL DI PULIZIA PER SCHERMI 200 ML.</p> <p>Confezione da 200 ML. di gel per la pulizia di schermi TFT, LCD, Plasma, per notebook e superfici plastiche, antistatico e biodegradabile. Compreso panno in microfibra.</p>	
	E63001	<p>CONFEZIONE 100 FAZZOLETTI DI PULIZIA</p> <p>Per la rimozione di macchie, sporcizia, polvere, impronte, senza lasciare residui, da superfici plastiche. Antistatico e biodegradabile. Fazzoletti speciali per la pulizia di schermi TFT, notebook e scanner. Usabile anche su PDA e schermi LCD, e su tutte le superfici di vetro trattate o non trattate come specchi, lettori di microfilm, lenti, e anche superfici plastiche e metalliche.</p>	
	E63010	<p>KIT DI PULIZIA PER LE LENTI DEI CD ROM E DVD</p> <p>Questo kit di pulizia pulisce e cura in modo delicato, rapido ed efficace le lenti laser delle unità CD/DVD. Elimina la polvere, le impurità e altri depositi dall'area difficilmente accessibile del CD.</p>	
	50217	<p>KIT 2 FILTRI PER STAMPANTE LASER MISURE CM. 15x12</p> <p>Effettiva protezione dalle micro polveri delle stampanti laser. Il filtro per stampante laser si applica sulla feritoia della ventola della stampante laser permettendo di mantenere aria pulita in ufficio, a casa e in ambienti pubblici. I nuovi filtri sono ideali per l'eliminazione delle micro polveri e in particolare del particolato prodotto durante la stampa. I filtri sono molto semplici da installare: basta posizionarli vicino alle prese d'aria o alle griglie degli apparecchi.</p>	
	DA50302	<p>KIT DI PULIZIA ANTIMICROBICO PER CELLULARI E SCHERMI TFT/LCD</p> <p>Trattamento protettivo multimedia DIGITUS, 2 salviette per pre-pulizia, 2 salviette asciutte, 1 trattamento panno per touchscreen, antibatterico. Contenuto della Confezione: 2x panni pulenti - 2x panni asciuganti 1x foglio sigillante per schermi touchscreen (TFT/LCD/LED) 1x panno sigillante per superfici (in plastica e vetro)</p>	

LETTORI CODICE BARRE

	COD.	DESCRIZIONE	EURO
	CS1800	<p>LETTORE CODICI A BARRE USB Lettore barcode capace di leggere anche codici a barre di piccole dimensioni. E' dotato di un sistema di lettura ad alta risoluzione da 1500 pixel e 360 scansioni al secondo, un corpo leggero ed ergonomico, che lo rende ideale per lunghe sessioni di lavoro. Profondità di campo 0-50 mm. Connettore USB. Velocità di scansione: 360 scan al secondo. Tipo di sensore: CCD lineare 1500 pixel. Alimentazione: 5 VDC. Resistenza agli urti: 1,5 mt. su cemento. Lunghezza cavo: 180 cm.</p>	
	GS6000	<p>LETTORE CODICI A BARRE LASER USB Velocità 200 scan/sec. Profondità di lettura 0-55 mm. Larghezza di lettura 0-80 mm. Funzionamento 32 Bit interfaccia USB. Alimentazione 5 volt. Lunghezza cavo 180 cm.</p>	
	BCP5500	<p>TERMINALE LETTORE CODICE A BARRE CCD PORTATILE CON DISPLAY La batteria permette 30 ore di funzionamento, o l'immagazzinamento di 45.000 codici. Interfaccia USB. Software con utilities integrato. 224 Kb di memoria. Con display LCD</p>	
	LP9102	<p>LETTORE DI BADGE (CARD A BANDA MAGNETICA) USB Standard: ISO 7811 - Traccia 1&2&3 - Emulazione Tastiera, Lettura Bidirezionale - Velocità: 100 - 1000 mm/sec - Programmazione: Attraverso S/W compatibile con Win 98/ME/XP - Memorizzazione: F2F(FM) - Indicatore: Beeper - Lunghezza cavo: 1,8 Mt. - Informazioni traccia: Traccia 1 Standard IATA - Densità: 210 BPI - Capacità: 79 caratteri 7 Bits Traccia 2 Standard ABA - Densità: 75 BPI - Capacità: 40 caratteri 5 Bits Traccia 3 Standard: THRIFT/MINTS - Densità: 210 BPI - Capacità: 107 caratteri 5 Bits</p>	



SUL NOSTRO SITO
 trovate il configuratore
 per guidarvi nella scelta delle batterie
 per Notebook





MOUSE E ACCESSORI







Mouse per tutte le esigenze: per notebook, senza filo, Combo, ottici.
Un occhio all'estetica e uno alla funzionalità. Concepiti per essere installati e usati con facilità.

	COD.	DESCRIZIONE	EURO
	E81045	MOUSE USB CON SENSORE OTTICO E SCROLL 3 TASTI Mouse a 3 bottoni con rotella di scorrimento, sensore ottico 800 dpi, connettore USB. Lunghezza cavo 1.50 metri. Lo scroll, gommato per una presa migliore, ha la funzione di terzo bottone. Non ha bisogno di tappetino per funzionare. Il disegno ergonomico garantisce l'uso anche per utenti mancini.	
	LP8912	MOUSE USB CON SENSORE OTTICO, 3 TASTI, 1000 DPI Con 3 tasti e rotella scorrimento schermate. Lo scroll funge da terzo tasto.	
	C10002 C10005	MOUSE USB 4 TASTI 1600 DPI Mouse con DPI selezionabili 800-1200-1400-1600. Mouse colore rosso-nero Mouse colore nero	NOVITA'
	C10006	MOUSE GAMING 7 TASTI RETROILLUMINATO 7 COLORI Mouse con 7 tasti retroilluminato 7 colori. Risoluzione 1000-1600-2400-3200 DPI selezionabili. 7 tasti: 2 standard, 1 su rotella, 1 per DPI, 2 per avanti indietro, 1 per fuoco. Rotella rivestita in gomma, superficie gommata, più strisce lucide. Peso aggiuntivo interno per stabilità. Connettore USB dorato e cavo in nylon doppio. Design ergonomico con incavi per le 5 dita.	NOVITA'
	C10007	MOUSE GAMING 10 TASTI RETROILLUMINATO 8200 DPI Mouse con 10 tasti. Software dedicato per programmazione tasti e illuminazione. Sensore laser AVAGO 9800 con risoluzione fino a 8200 DPI hardware. Mouse a struttura metallica con illuminazione RGB a 16 milioni di colori. Completamente rivestito in gomma. Tasti a click meccanico. Programmazione dei 10 tasti e degli effetti di illuminazione. Strutta in metallo con lamiera fino a 2 mm. Protezione cavo in gomma da 10 mm e rotella larga 11 mm.	NOVITA'

MOUSE E ACCESSORI

	COD.	DESCRIZIONE	EURO
	<p>LKM20111 LKM20113</p>	<p>MOUSE OTTICI USB COLORATI Mouse ottico USB colore bianco Mouse ottico USB colore viola</p>	
	<p>LKM20118 LKM20119</p>	<p>MOUSE OTTICO USB 800/1600 DPI REGOLABILI Mouse ottico con scroll, DPI regolabili Mouse colore bordo Azzurro Mouse colore bordo Rosso</p>	
	<p>E20195 E20196</p>	<p>MOUSE OTTICO WIRELESS 1200 DPI Si collega al PC o notebook grazie alla chiavetta wireless USB inclusa, che si collega automaticamente al mouse all'atto dell'inserimento. Design compatto, ideale anche per notebook. La chiavetta USB si installa dentro il mouse per facilitare il trasporto. Tecnologia 2.4 GHz, 64 canali. 3 bottoni programmabili con tasto di scroll verticale. Distanza fino a 10 metri. Usa 1 batteria stilo AA</p> <p>Mouse colore nero Mouse colore bianco</p>	<p>NOVITA'</p>
	<p>E81098</p>	<p>MOUSE CON SENSORE LASER 1600 DPI WIRELESS CON RICEVITORE USB La tecnologia laser che usa il puntatore del mouse permette un'ottima precisione. Con 6 pulsanti (sinistro, destro, centrale, indietro avanti, DPI) con 4 direzioni di scorrimento (rotella di scorrimento: su, giù, destra, sinistra). Pulsante DPI per cambio risoluzione da 800/1200 a 1600 dpi. Modalità Sleep e riattivazione con la pressione di un pulsante. Interruttore On/Off</p>	
	<p>LKM20123 LKM20124</p>	<p>MINI MOUSE OTTICO WIRELESS CON RICEVITORE USB 800/1600 DPI REGOLABILI Mini mouse colore verde Mini mouse colore azzurro</p>	



MOUSE E ACCESSORI

	COD.	DESCRIZIONE	EURO
	E81165	<p>MOUSE CON SENSORE LASER 1600 DPI WIRELESS CON RICEVITORE USB</p> <p>Sensore ottico ad alta risoluzione fino a 1600 dpi. Alimentato da una normale batteria AA. Ricevitore USB Nano a 2,4 GHz, distanza operativa fino a 10 m. Dimensioni compatte da viaggio con un design confortevole sagomato adatto sia per mano destra che sinistra. Interruttore on / off. Supporta Windows 8, 7, Vista, XP e Mac OS 10.x. Colore: Nero/grigio</p>	
	DA20129	<p>MOUSE WIRELESS CON SENSORE OTTICO 800 DPI E SCROLL - 3 TASTI - CONNETTORE DEL RICEVITORE USB</p> <p>Mouse ottico corless senza fili con 3 tasti e rotella di scorrimento schermate che funge da terzo tasto. Piccolissimo mini ricevitore USB 2.0 con tecnologia 2,4 Ghz, che permette una distanza operativa di 10 metri, e grazie alle sue dimensioni ridottissime puo' essere sempre lasciato sul notebook o computer. Sensore ottico ad alta risoluzione 800 DPI. Si alimenta con normali batterie AAA. Per Windows e MAC</p>	
	E64229	<p>TAPPETINO PER MOUSE AD ALTA PRECISIONE GAMING IN POLICARBONATO</p> <p>Superficie altamente tecnologica strutturata in modo speciale per una precisione elevata e una superficie inferiore antiscivolo per una stabilita perfetta. Tappetini per mouse di gioco ad alta precisione, L 345 x P 280 x A 1,8 mm., Colore nero.</p> <p>L'ednet High Precision Gaming Mauspad grazie alla struttura superficiale in policarbonato altamente tecnologico con una struttura speciale, garantisce un gioco preciso, veloce e di successo. La base in gomma estremamente antiscivolo fornisce un'aderenza perfetta su qualsiasi tipo di superficie.</p>	NOVITA'
	DA50132	<p>TAPPETINO MULTIUSO PER NOTEBOOK</p> <p>Tappetino per mouse con 3 funzioni:</p> <ul style="list-style-type: none"> - Si mette tra lo schermo del notebook e la tastiera del notebook durante il trasporto, grazie al suo spessore limitato. - Si puo' usare per pulire lo schermo del notebook - Si puo' usare come tappetino per il mouse del notebook. <p>Si evitano cosi' graffi sullo schermo del notebook, lo si puo' utilizzare per la pulizia del notebook e come tappetino, grazie a uno dei suoi lati antiscivolo. Il tappetino e' lavabile, e puo' quindi essere periodicamente pulito. Materiale: microfibra antibatterico. Dimensione: 280mmx160mm x 1mm (per schermi da 11 a 14 pollici). Colore nero.</p>	
	<p>E64215</p> <p>E64221</p> <p>E64217</p> <p>E64216</p> <p>E64219</p> <p>E64010</p>	<p>TAPPETINO PER MOUSE</p> <p>Confezione blister singola. Dimensioni cm 25x21, con superficie antistatica e antipolvere.</p> <p>Tappetino colore rosso</p> <p>Tappetino colore blu</p> <p>Tappetino colore grigio</p> <p>Tappetino colore nero</p> <p>Confezione 20 tappetini colore verde</p> <p>Confezione 20 tappetini colore blu/nero/rosso</p>	

MOUSE E ACCESSORI

	COD.	DESCRIZIONE	EURO
	E64020 E64218	TAPPETINO PER MOUSE CON POGGIAPOLSI Tappetini per mouse ergonomici con poggiapolsi in gel Confezione in blister singola Tappetino colore nero Tappetino colore blu	
	DA50124	TAPPETINO POGGIAPOLSI PER TASTIERA COLORE BLU Tappetino poggiapolsi in gel per supporto dei polsi durante la scrittura. Confezione in blister singola.	



MOUSE LOGITECH - OEM

	COD.	DESCRIZIONE	EURO
	910003357	MOUSE OTTICO LOGITECH 910-003357 Mouse con sensore ottico, colore nero. Connettore USB. Con rotella di scorrimento.	
	910000199	MOUSE OTTICO CON SCROLL COMBO RX250 LOGITECH 910-000199 Mouse ottico, con la precisione dei suoi 1000 dpi di risoluzione, e uno scorrimento preciso e liscio. Forma del mouse anche per utenti mancini. Con rotella di scorrimento che funge anche da zoom. Connettore USB e PS2.	
	910002777	MOUSE CORDLESS OTTICO LOGITECH M175 Mouse ottico senza fili Logitech con mini ricevitore USB	

TASTIERE LOGITECH - OEM

	COD.	DESCRIZIONE	EURO
	LP9270	TASTIERA LOGITECH INTERNET PRO 920-002517 Tasti dal tocco morbido e design antiurto per estendere la durata della tastiera. connettore USB, profilo sottile, barra spaziatrice curva.	

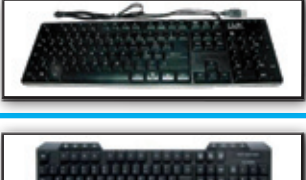
TASTIERE

	COD.	DESCRIZIONE	EURO
	60226	TASTIERA USB 105 TASTI COLORE NERO Tastiera con connettore USB, layout italiano.	
	C10009	TASTIERA STANDARD USB CON TASTI MULTIMEDIALI Con layout italiano. Dotata di interfaccia USB 2.0. È stata testata per funzionare per oltre 10 milioni di cicli operativi. I tasti multimediali permettono un accesso diretto ai programmi, a Internet, ai file e ai comandi. Misure (cm): 45 x 16 x 1.5 105 tasti più 8 tasti multimediali.	

NOVITA'

TASTIERE

	COD.	DESCRIZIONE	EURO
	C10010	TASTIERA GAMING XCOMMAND CON TASTI ILLUMINATI 7 COLORI Tastiera gaming XCommand di Gammec. Illuminata e con tasti retroilluminati. Sistema di illuminazione a 7 colori con illuminazione backlight e lettere illuminate. Memoria interna e 5 Tasti Gaming Macro + 1 tasto registrazione on the fly che permettono di programmare la tastiera in tempo reale con le macro e le registrazioni desiderate senza dover caricare software o uscire dal gioco. 8 tasti dedicati a funzioni multimediali, Anth-ghost su 19 tasti. Funzione per disabilitare i tasti Windows. Funzione per scambiare i tasti wasd con i cursori. Incluso kit gaming: estrattore + 8 tasti rossi gommati.	NOVITA'
	C10036	TASTIERA GAME MULTIMEDIALE ILLUMINATA Tastiera a tasti retroilluminata e a tasti illuminati. Sistema di illuminazione in 7 colori con illuminazione backlight e con lettere illuminate. Funzioni Gaming e Multimediali. 12 Funzioni Multimediali sui tasti F1-F12. Funzione per disabilitare i tasti Windows e Funzione per scambiare i tasti WASD con i cursori. Tocco mechanical-like con 3 velocità selezionabili. Struttura rinforzata in acciaio ed ermetica Waterproof a tasti esposti. Incluso kit Gaming : Estrattore + 8 tasti rossi gommati	NOVITA'
	LK20147 LK20146	TASTIERA SLIM USB COLORE NERO Tastiera slim ultrasottile, con layout italia. 105 tasti, lunghezza cavo 1,6 metri, peso 370 grammi. Misure: mm. 432 x 127 x 15	
	60200	SET TASTIERA E SCROLL MOUSE OTTICO USB Set composto da una tastiera colore nera 108 tasti con connettore USB e un mouse ottico USB, colore nero. Tastiera waterproof a prova d'acqua, molto sottile, tasti con battuta soffice, 10 milioni di battute. Mouse 3 tasti ergonomico a lettura ottica con rotella di scorrimento che funge da terzo tasto, 900 dpi. Per Windows e Mac. Misure tastiera 44x14.5 cm.	
	LP8735	MINI TASTIERA USB Mini tastiera con connettore USB con 90 tasti. Colore nero.	
	E20049 E86030	TASTIERA NUMERICA AGGIUNTIVA USB PER NOTEBOOK Tastiere aggiuntive per notebook con connettore USB, autoalimentate da USB.	



GARANZIA PRODOTTI DIGITUS

Digitus offre un'estensione di garanzia per i suoi prodotti che va da 5 a 15 anni.

Registrandolo il prodotto sul sito Digitus l'utente finale può usufruire di questa garanzia.

Informatevi sulle norme che regolano l'estensione di garanzia sul sito Digitus www.digitus.info

DIGITUS

Enjoy connections. Live.





CANALINA

• **Semplice da installare** • **Riutilizzabile** • **Raccoglie e raggruppa i cavi** • **Estetico** • **In ufficio e in casa** • **Applicazioni multi-mediali** • **Uscita possibile in qualunque punto della guaina.** Computers, video, stampanti, modems, TV, Video, Hi-Fi, decodificatori satellitari, plance per giochi elettronici ecc. In ufficio come in casa, la moltitudine di fili e cavi dovuti agli apparecchi elettrici rappresentano un problema di estetica e di sicurezza. Questo problema è esteso a tutti i locali quali: fabbriche, negozi, garages ecc. Fino ad oggi tutti i sistemi usati per raccogliere i fili sono stati poco pratici e richiedevano sempre lunghi tempi di installazione. Oggi è disponibile MANGIACAVI LINK che permette di realizzare cablaggi volanti in tempi molto brevi ed in modo facilissimo.

	COD.	DESCRIZIONE	EURO
	LCAN02 LCAN03 LCAN04 LCAN08	CANALINA DISPONIBILE A METRATURA IN MATASSE O SFUSA Canalina ø cm. 2,5 (Matassa 20 mt.) Canalina ø cm. 2 (Matassa 30 mt.) Canalina ø cm. 1,5 (Matassa 50 mt.) Canalina ø cm. 0,8 (Matassa 100 mt.) INSERITORI:	al mt. al mt. al mt. al mt.
	LCAN05 LCAN07 LCAN09	Inseritore ø cm. 2/2,5 Inseritore ø cm. 1,5 Inseritore ø cm. 0,8	
	E20114 E20115	GUAINA AVVOLGICAVI CHIUSURA VELCRO DIAMETRO 32MM MT 1,80 Canalina per ordinare i cavi dei computer. Semplice da installare, riutilizzabile. Flessibile, si può tagliare alla lunghezza desiderata. La chiusura a velcro permette di aggiungere e togliere facilmente i cavi. I cavi si mettono nella canalina, si avvolgono, e si chiudono col velcro. Guaina Mt. 1.80 colore nero Guaina Mt. 1.80 colore bianco	
	E20116 E20117	KIT CANALINA 1,50 MT. CON INSERITORE E' una soluzione al problema dei molti cavi che spesso stanno disordinatamente sotto la scrivania di un PC. Consiste in un tubo flessibile, dentro al quale si mettono i cavi, grazie all'inseritore incluso. I cavi vengono così raggruppati, e si possono disporre più ordinatamente. Semplice da installare, riutilizzabile. L'uscita dei cavi è possibile in qualunque punto della guaina. Colore grigio. Kit canalina 1,50 mt. Diametro 28 mm con inseritore Kit canalina 2,50 mt. Diametro 25 mm con inseritore	
	E20118 E20119	GUAINA AVVOLGICAVI CHIUSURA ZIP MT 2 Canalina in poliestere per ordinare i cavi dei computer. Semplice da installare, riutilizzabile, flessibile. La chiusura a zip permette di aggiungere e togliere facilmente i cavi. Raccoglie e raggruppa i cavi. Colore nero. Guaina avvolgicavi chiusura zip mt 2 diametro 30 mm. Guaina avvolgicavi chiusura zip mt 2 diametro 50 mm.	

SCHEDE BUS PCI EXPRESS

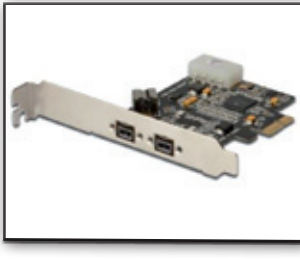





	COD.	DESCRIZIONE	EURO
	DS30106	<p>SCHEDA PCI-EXPRESS CONTROLLER SERIAL-ATA III600+PATA 40 POLI RAID Scheda controller interna con 2 porte SATA III e 1 porta IDE. Con staffa normale e low profile. Supporta fino a UDMA-6 transfer mode, ATA e ATAPI. Chipset: Marvell 88SE9128. Fino a 4 Dispositivi connessi in totale. Supporta livelli RAID 0 e 1 (Solo S-ATA). Supporta Windows 7,8, 10 Vista e XP</p>	
	DS30220 DS30221	<p>SCHEDA PCI-EXPRESS USB 3.0 Scheda per aggiungere 2 o 4 porte USB 3.0 (5Gbps) su un computer PCI-Express. Con chipset NEC D720200. Supporta: Windows, Vista, XP, 7, 8, 10</p> <p>Scheda a 2 porte USB 3.0 con staffa low profile Scheda a 4 porte USB 3.0</p>	
	DS30201	<p>SCHEDA PCI EXPRESS CON 4 PORTE FIREWIRE Scheda con BUS PCI Express con 3 porte Firewire IEEE1394 6 poli femmina (1 porta 6 poli interni) e software Ulead Videostudio 9" per la gestione dei filmati. Supporta Hot Swap e Plug&Play. Supporta Windows 2000/XP/Vista/7/8.</p>	
	DS302032	<p>SCHEDA PCI-EXPRESS IEEE1394B 2 PORTE ESTERNE E 1 INTERNA 9 POLI Per registratori e camere digitali, drive CD-RW/DVD-ROM e altri dispositivi video. Supportato da Windows 2000/XP/Server 2003 SP1 o superiore/Vista/7/8/10. Incluso software elaborazione video Ulead Video Studio.</p>	
	DN10130	<p>SCHEDA PCI EXPRESS RETE 10/100/1000 MBIT Scheda rete con BUS PCI Express, con auto-negoziante. Supporta MDI/MDIX crossover a tutte le velocità, Wake on Lan e velocità fino a un gigabit. Supporta Windows 2000/XP/Server 2003/Vista/7/8/10. Con staffa Low Profile.</p>	
	DS30020	<p>SCHEDA PCI-EXPRESS CON 1 PORTA PARALLELA 25 POLI E STAFFA PER COLLEGAMENTO NORMALE E LOW PROFILE Scheda PCI Express con 1 porta aggiuntiva parallela, e la possibilità di essere montata sia su case normali che a basso profilo grazie alle staffe incluse. Chipset : OXPCIe952. Supportata da Windows® 7, 8, 10 Vista XP</p>	





	COD.	DESCRIZIONE	EURO
	DS30000	<p>SCHEDA PCI EXPRESS CON 2 PORTE SERIALI 9 POLI E STAFFA PER COLLEGAMENTO NORMALE E LOW PROFILE. Scheda aggiuntiva con bus PCI Express 1.1, con 2 porte seriali RS232 9 poli UART16C950, con chip OXPCIe952. Incluso nella confezione ci sono le staffe per il collegamento su computer a basso profilo. Supporta Windows 7, 8, 10 Vista XP</p>	
	DS30040	<p>SCHEDA PCI EXPRESS CON 2 PORTE SERIALI 9 POLI, 1 PARALLELA Scheda Multi I/O aggiuntiva con bus PCI Express 1.0a, con 2 porte seriali RS232 9 poli UART16C450/550 e una parallela 25 poli, con chip Moschip MCS9901CV che supporta SPP, EPP, ECP. Supporta Windows 7, 8, 10 Vista XP, Server 2003.</p>	
	E20132	<p>SCHEDA PCI-EXPRESS 1x mSATA SSD + 1x SATA HDD Scheda aggiuntiva per PC che permette la gestione di HDD SATA e mSATA. Interfaccia: Single-Lane (x1) PCI Express Gen2. Chipset: ASM1061. Supporta 1 porta mSATA SSD e 1 porta SATA HDD. Compatibile con mini SATA SSD Supporta Windows XP/Vista/2000 2003/7/8/8.10, MAC 10.0 o superiore, Linux superiore a 2.6.X</p>	
	R10128	<p>SCHEDA PCI-EXPRESS CON 1 SLOT M.2 NGFF Scheda PCI Express con staffa basso profilo per aggiungere a un PC uno slot M.2 NGFF. Connettore Interno: 1 x 67 pin M.2 NGFF key M slot, 1 x PCI Express x4, V3.0, 1 x LED pin header Interfaccia: PCIe. Supporta moduli M.2 NGFF in formato 2280, 2260 e 2242 con key M o key B+M basato su PCIe. Altezza massima dei componenti del modulo: 1.5 mm Supporta l'applicazione di moduli assemblati a doppia faccia. Supporta NVM Express (NVMe) Per PCI Express x4 / x8 / x16 / x32 Contenuto: scheda PCI Express, staffa low profile, vite di fissaggio.</p>	<div style="text-align: right; color: white; background-color: red; padding: 2px; transform: rotate(-2deg); font-weight: bold;">NOVITA'</div>

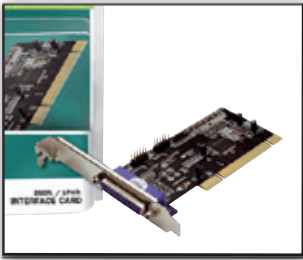

**Sul nostro sito trovate
la gamma completa dei monitor
di alta fascia**

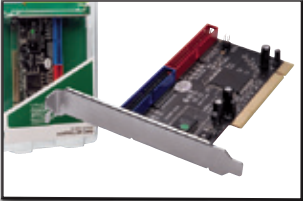
EIZO

	COD.	DESCRIZIONE	EURO
	60074	<p>SCHEDA PCI INTERFACCIA PARALLELA 1 PORTA Per aggiungere porte parallele sul PC. Bus PCI 2.1 32 bit. - Output 25 poli femmina Supporta SPP, EPP, ECP. - Supporta multiple schede in un PC - Supporta PCI IRQ sharing e remapping - Selezione automatica dell'indirizzo e IRQ - Software Windows XP, VISTA, 7, 8, 10</p>	
	E20014 60072 DS33002	<p>SCHEDE PCI INTERFACCIA SERIALI Per aggiungere porte seriali sul PC. Bus PCI 2.1 32 bit, senza jumper - Output 9 poli maschio - Chipset multi UART 16C550 multi-channel - Supporta multiple schede in un PC. - Supporta PCI IRQ sharing e remapping - Selezione automatica dell'indirizzo e IRQ</p> <p>scheda 1 porta scheda 2 porte scheda 4 porte</p>	
	DS33040	<p>SCHEDA PCI CON 1 PORTA PARALLELA, 2 PORTE SERIALI 9 POLI CON STAFFA PER COLLEGAMENTO NORMALE E LOW PROFILE. Scheda Multi I/O aggiuntiva con bus PCI con 2 porte seriali RS232 9 poli UART16C450/550 e una parallela 25 poli, con chip MCS9865 che supporta SPP, EPP, ECP. Incluso il cavo per le porte seriali e le staffe per il collegamento su computer a basso profilo. Supporta Windows 7, 8, 10 Vista, XP</p>	
	DN1001	<p>SCHEDA PCI DI RETE 10/100 MBPS Supporta IEEE802.3 10 BASE-T e IEEE 802.3u 100 BASE-TX Con 1 porta RJ45 - Bus 32 bit PCI 33Mhz/3.3 v. - 20/200 Mbit full duplex, PNP, con led per la connessione, attività e per 100 MBPS Bus standard PCI 2.1. Per Windows, Mac e Linux. Con funzione Wake on lan</p> <p><i>CAVI PER RETI A PAGINA 80, SWITCH A PAGINA 75</i></p>	
	DN10110	<p>SCHEDA PCI DI RETE GIGABIT 10/100/1000 MBPS Scheda per connettere un computer in rete fino alla velocità di un gigabit. Connettori: 1 RJ45 - Flow control full duplex 802.3X. Con staffa per inserimento in case normali e con profile. Full duplex per tutti gli standard - Supporta gigabit data packets - Interfaccia 10 bit (TBI) per 1000 base-T Per Windows 7, 8, 10 Vista, XP, Mac OS e Linux</p> <p><i>CAVI PER RETI A PAGINA 80, GIGABIT SWITCH A PAGINA 75</i></p>	

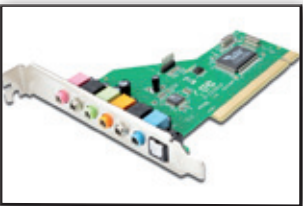
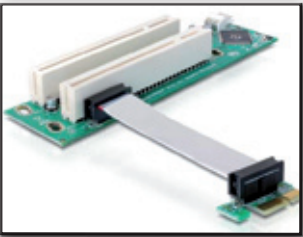
	COD.	DESCRIZIONE	EURO
	DS33104	SCHEDE PCI ULTRA ATA133 RAID Scheda controller PCI 32 Bit per Hard disk ATA/IDE con supporto RAID, supporta Raid 0, 1, 1+0, funzione JBOD, ha 2 porte 40 poli ATA 133 che supportano fino a 4 periferiche IDE/ATAPI-6. La confezione comprende il cavo IDE e la staffa a basso profilo. Sistemi Operativi: Windows 7, 8, 10 Vista, XP.	
	DS33221	Scheda USB 2.0 con 3 porte esterne + 1 interna normale e low profile	
	E20112	SCHEDE PCI 2 PORTE USB 3.1 Scheda PCI-Express con 2 porte ultima generazione USB 3.1 tipo A femmina. Compatibile con USB 3.0/2.0/1.1 Chipset: Asmedia AS1142	
	DS33203	SCHEDE PCI FIREWIRE IEEE 1394A 4/6 POLI Aggiunge delle porte 4 e 6 Firewire IEEE1394a al computer sia interne che esterne, su bus PCI 32 bit 33 Mhz, per ogni tipo di esigenza Firewire. Per Windows 10, 8, 7, Vista, XP. Scheda 4 porte, con 2 porte esterne 6 poli, 1 porta esterna 4 poli, 1 porta interna 6 poli	
	DS33700	SCHEDE PCI SOUND CARD 7.1 Scheda audio PCI per collegare sistemi audio ottenendo il massimo degli effetti. Supportata da Windows 10, 8, 7, Vista, XP.	
	R10008 R10009 R10011 R10039 R10040 R10052	RISER CARD In molti chassis per computer come quelli per rack, l'altezza molto bassa rende impossibile l'inserimento di una scheda in verticale. Queste riser card rendono possibile l'installazione di una scheda PCI o PCI Express in questi chassis Riser Card PCI-Express X4 angolo 90° inserimento a sinistra Riser Card PCI-Express X16 angolato 90° inserimento a sinistra Riser Card PCI-Express doppia 32 Bit Riser Card PCI 90° Riser Card PCI Express da X1 A X16 Riser Card PCI-Express X1 con cavo 13 cm	

ALIMENTATORI

Ecco la nostra serie di alimentatori, non solo alimentatori per utenti domestici ma anche alimentatori silenziosi e potenti per le applicazioni più esigenti, anche per server con tutti i connettori per le esigenze più complete. La gamma copre anche alimentatori di misure non standard, di difficile reperibilità.

	COD.	DESCRIZIONE	EURO
	60161	ALIMENTATORE PER PC ATX 450 WATT Alimentatori da computer standard. Alimentazione a 220 Volt. Con ventola 80x80 e interruttore di accensione. Connettori: Connettore 20+4, connettore P4 4 poli, connettore PCI-Express 6 poli, 2 connettori SATA, 2 connettori Molex 5,25", 1 connettore 3,5". Misure 150X140X86 mm. Cavo di alimentazione incluso.	
	60162	ALIMENTATORE PER PC ATX 550 WATT Alimentatori da computer standard. Alimentazione a 220 Volt. Con ventola 120x120 e interruttore di accensione. Connettori: Connettore 20+4, connettore P4 4 poli, connettore PCI-Express 6 poli, 3 connettori SATA, 3 connettori Molex 5,25", 1 connettore 3,5". Misure 150X140X86 mm. Cavo di alimentazione incluso.	
	60163	ALIMENTATORE PER PC ATX 650 WATT Alimentatori da computer standard. Alimentazione a 220 Volt. Con ventola 120x120 e interruttore di accensione. Connettori: Connettore 20+4, connettore P4 4 poli, connettore PCI-Express 6 poli, 3 connettori SATA, 4 connettori Molex 5,25", 1 connettore 3,5". Misure 150X140X86 mm. Cavo di alimentazione incluso.	
	C10003	ALIMENTATORE ATX 500 WATT VENTOLA 12CM Alimentatore interno per PC 500 watt. Connessioni: 20+4 pin, 2 connettori 5,25" molex, 1 per floppy 3,5", 2 connettori SATA. Ventola da 12 cm. Cavo di alimentazione con spina italiana incluso.	
	C10031	ALIMENTATORE MODULARE 750 WATT VENTOLA 14CM, NERO Alimentatore modulare 750 watt. Colore nero, cavi schermati, PFC attivo. Ventola 14 cm. Uscita singola 12V+ con 58 ampere. Connessioni: 20+4 poli, P4+P4, 3 molex, 1 floppy, 3 Sata, 2 PCI-E 6+2	
	C10032	ALIMENTATORE MODULARE 1000 WATT, VENTOLA 14CM, PFC ATTIVO NERO Alimentatore modulare 1000 watt. Colore nero, cavi schermati, PFC attivo. Ventola 14 cm. Uscita singola 12V+ con 79 ampere. Connessioni: 20+4 poli, P4+P4, 3 molex, 1 floppy, 6 Sata, 4 PCI-E 6+2	

ALIMENTATORI

	COD.	DESCRIZIONE	EURO
	C10033	ALIMENTATORE MODULARE 1200 WATT 80+GOLD, VENTOLA DA 13,5CM, PFC ATTIVO NERO Alimentatore modulare 1200 watt. Colore nero, cavi schermati, PFC attivo. Ventola 13,5 cm. Uscita singola 12V+ con 100 ampere. Conessioni: 20+4 poli, 2 x P4+P4, 6 molex, 1 floppy, 9 Sata, 6 PCI-E 6+2	NOVITA'
	C10046 C10049 C10044	ALIMENTATORI MODULARI 650 WATT CON VENTOLA 14 CM. Dotati di una ventola trasparente da 14cm. La ventola è dotata di led colorati. Ha a corredo una cavo di alimentazione italiano. Possiede 6 uscite modulari ed è dotato di PFC passivo. Ha circuito singolo su 12V per maggior potenza per le schede video. L'alta affidabilità dimostrata e l'ottimo prezzo lo rendono un prodotto adatto per ogni utilizzatore, sia per computers da ufficio che da gioco. Cavi in dotazione 20+4PIN, 2xP4,, 3xMOLEX+1xFD, 3xSATA, 1xPCI-E 6+2 4+2xPCI-E(8PIN)	NOVITA'
	C10047	ALIMENTATORE MODULARE 650 WATT VENTOLA 14 CM. PFC ATTIVO Alimentatore modulare da 650watt per PC. E' dotato di una ventola da 14cm di colore bianco per il raffreddamento. E' verniciato in nero ed ha una piastra superiore di rinforzo color rame. Ha a corredo un cavo di alimentazione Schuko. Possiede 5 uscite modulari ed è dotato di PFC Attivo. L'uscita da 12V+ con ben 40Ampere (480watt) lo rende adatto per un uso anche con configurazioni gaming. L'alta affidabilità e le caratteristiche tecniche unite ad un prezzo non eccessivo lo collocano in una interessante posizione per chi vuole buone prestazioni senza dover eccedere nella spesa. Cavi in dotazione 20+4PIN, 2xP4, 3xMOLEX+1xFD, 6xSATA, 1xPCI-E 6+2	NOVITA'
	60127	ALIMENTATORE 200 WATT ATX-P4 con PFC attivo per ridurre lo spreco di energia. Output massimo 220 Watt. Connettore 20+4 poli, per piastre madri a 20 o 24 poli. Connettori: 3 X 5.25", 1 X 3.5". Raffreddamento con una ventola da 40x40 mm. Misure dell'alimentatore 150x82x40x5 mm. Con controllo remoto On-Off. Con interruttore On/Off.	
	A1961	ALIMENTATORE TFX 300 WATT Alimentatore TFX 300Watt. Con PFC attivo. Protezione output sovraccarichi, corto circuiti, reset dopo chiusura. Safety: TUV,CUL (LEVEL 6),CB. Input: 115/230Vac. Dimensioni mm: 85(L) x 175(P) x 70(A) mm. Ventilazione: ventola 8cm	
	DA70601	TESTER PER ALIMENTATORI ATX CON DISPLAY LCD Alimentatori difettosi possono causare seri problemi al computer. Con questo tester potete testare accuratamente e con semplicità gli alimentatori dei computer, e tutti i cavi di alimentazione a questo connesso. Il test avviene in sicurezza senza il rischio di danneggiare piastre madri o altri costosi dispositivi. Con connettori 20 e 24 poli, 4,6,8 poli, Floppy, SATA. In alluminio, con allarme sonoro. Sul display LCD mostra l'esatto stato di tutte le connessioni di alimentazioni collegate. Le operazioni sono semplici e veloci, il dispositivo è Plug & Play, e può essere usato da utenti finali.	

CASE

	COD.	DESCRIZIONE	EURO
	C10018	<p>CASE ATX MIDDLETOWER CON ALIMENTATORE 500W FAN 12CM Case ATX Middletower fornito con alimentatore da 500W con ventola da 12cm e cavo di alimentazione italiana. Posti per drives: 2 x 5,25" + 3 x 3,5" + 1 x 2,5" Porte: 2 USB 2.0 + audio Dimensioni Struttura: 175x375x410mm Dimensioni Case: 175x400x410mm</p>	NOVITA'
	C10019	<p>CASE ATX MIDDLETOWER CON ALIMENTATORE 500W FAN 12CM Case ATX Middletower fornito con alimentatore da 500W con ventola da 12cm e cavo di alimentazione italiana. Posti per drives: 3 x 5,25" + 3 x 3,5" + 1 x 2,5" Porte: 2 USB 2.0 + audio Dimensioni Struttura: 175x375x410mm Dimensioni Case: 175x400x410mm</p>	NOVITA'
	C10020	<p>CASE ATX MIDDLETOWER CON ALIMENTATORE 500W FAN 12CM USB 3.0 Case ATX Middletower fornito con alimentatore da 500W con ventola da 12cm e cavo di alimentazione italiana. Posti per drives: 3 x 5,25" + 3 x 3,5" + 1 x 2,5" Porte: 1 x USB 3.0 + 2 x USB 2.0 + audio Dimensioni Struttura: 175x375x410mm Dimensioni Case: 175x400x410mm</p>	NOVITA'
	C10021	<p>CASE ATX MIDDLETOWE CON ALIMENTATORE 500W FAN 12CM USB 3.0 AUDIO HD Case ATX Middletower fornito con alimentatore da 500W con ventola da 12cm e cavo di alimentazione italiana. Posti per drives: 4 x 5,25" + 4 x 3,5" Porte: 1 x USB 3.0 + 1 x USB 2.0 + audio HD Dimensioni Struttura: 175x370x410mm Dimensioni Case: 175x415x410mm</p>	NOVITA'

CASE

	COD.	DESCRIZIONE	EURO
	C10022	<p>CASE MINI ITX MINI CUBO ALANTIK - SENZA ALIMENTATORE Dimensioni ridotte ideale per chi ha problemi di spazio. Design accattivante. Posti per drives: 3 x 3,5" Porte: 1 x USB 3.0 + 1 x USB 2.0 + audio HD Alimentatore non incluso Dimensioni Struttura: 265x320x202mm Dimensioni Case: 265x320x202</p>	
	C10023	<p>CASE MIDDLETOWER ATX CON ALIMENTATORE 500W FAN 12CM Case ATX Middletower fornito con alimentatore da 500W con ventola da 12cm e cavo di alimentazione italiana. Posti per drives: 2 x 5,25" + 3 x 3,5" + 1 x 2,5" Tool Free: a pressione manuale Porte: 2 x USB 2.0 + audio Dimensioni Struttura: 180x415x365mm Dimensioni Case: 180x380x365mm</p>	
	C10024	<p>CASE GAME ATX X-MACHINE USB 3,0, 3 VENTOLE DA 12CM CON LUCE VERDE Supporti superiori esposti, frontale completamente grigliato e pannello laterale con una generosa X ne sono i caratteri dominanti. Solida struttura, lock-open, brackets anti-shock, USB 3.0. Fornito con 3 ventole 12cm con luce verde acido gia' installate. Spessore lamiera: 0,50mm Posti per drives: 3 x 5,25" + 3 x 3,5" + 3 x 2,5" Tool free: 3 chiusure Lock-open per 5,25", 3 supporti anti-shock x 3,5" Porte: 1 x USB 3.0, 2 x USB 2.0 + audio HD Ventole installate: 2 davanti + 1 sopra da 12cm con luce verde Dimensioni Struttura: 210x450x480mm Dimensioni Case: 185x408x420mm</p>	
	C10025	<p>CASE GAME ATX X-WAR USB 3,0, 2 VENTOLE DA 12CM CON LUCE VERDE Supporti superiori esposti, frontale completamente grigliato e pannello laterale con una generosa X ne sono i caratteri dominanti. Solida struttura, lock-open, brackets anti-shock, USB 3.0. Fornito con 2 ventole 12cm con luce verde acido gia' installate. Posti per drives: 3 x 5,25" + 3 x 3,5" + 3 x 2,5" Tool free: 3 chiusure Lock-open per 5,25", 3 supporti anti-shock x 3,5" Porte: 1 x USB 3.0, 2 x USB 2.0 + audio HD Ventole installate: 1 davanti + 1 sopra da 12cm con luce verde Dimensioni Struttura: 210x450x480mm Dimensioni Case: 185x408x420mm</p>	
	<p>C10026 C10027</p>	<p>CASE ATX TOWER SHIELD Con maschera esterna completamente avvolgente. Dotato di lock-open nella stessa colorazione del case e di 3 ventole da 12cm con luce abbinata. Colore verde acido. Posti per drives: 3 x 5,25" + 3 x 3,5". Tool free: 2 chiusure Lock-open per 5,25" Porte: 2 x USB 3.0, 1 x USB 2.0 + audio HD + CardReader Ventole installate: 2 davanti + 1 sopra da 12cm con luce verde Dimensioni Struttura: 210x450x480mm Dimensioni Case: 185x408x420mm 2 pulsanti per selezione velocità ventole, Pannello laterale trasparente</p> <p>CASE ATX SHIELD VERDE, 3 FAN DA 12CM, AUDIO HD CASE ATX SHIELD ROSSO, 3 FAN DA 12CM, AUDIO HD</p>	

CASE

	COD.	DESCRIZIONE	EURO
	C10028	<p>CASE BIGCUBE MICRO ATX, USB 3.0, AUDIO HD, 2 FAN CON LUCE VERDE Con scheda madre installata orizzontalmente, ampi spazi interni, ventola da 20cm frontale e da 14cm superiore con luce verde. Alloggi per SSD basculanti, brackets anti-shock per 3,5". Posti per drives: 1 x 5,25" + 3 x 3,5" + 2 x 2,5" Tool free: 2 anti-shock per 5,25" + 2 per 3,5" Porte: 1 x USB 3.0, 2 x USB 2.0 + audio HD. Ventole installate: 1 davanti da 20cm+ 1 sopra da 14cm con luce verde. Dimensioni Struttura: 278x395x335mm Dimensioni Case: 278x365x335mm 2 passaggi gommati per tubi per eventuale liquid cooler Pannello laterale trasparente</p>	<p>NOVITA'</p>
	C10029	<p>CASE GT15 TOWER ATX, USB 3,0, AUDIO HD, 2 FAN DA 14CM + 2 DA 12 CM LUCE VERDE Costruito con lo scopo di avere facilità di montaggio delle componenti interne e grande pulizia/ordine all' interno del case. All'interno e' stata realizzata una struttura metallica che contiene e isola l'alimentatore e le periferiche dalle schede che cosi' hanno maggiore spazio (fino a 400mm reali) e risultano protette. Posti per drives: 2 x 5,25" + 2 x 3,5" + 3 x 2,5" Tool free: 2 anti-shock per 3,5" Porte: 1 x USB 3.0, 2 x USB 2.0 + audio HD + CardReader. Ventole installate: 2 davanti da 14cm+ 2 sopra da 12cm con luce verde. Dimensioni Struttura: 200x501x473mm Dimensioni Case: 200x445x473mm, Pannello laterale trasparente</p>	<p>NOVITA'</p>
	C10030	<p>CASE F15 FULL TOWER XL-ATX, USB 3.0, AUDIO HD, 3 FAN DA 20CM + 1 DA 14CM LUCE ROSSA Il case F15 è stato progettato con la migliore tecnologia presente sul mercato per venire incontro alle esigenze di un pubblico di gamers. Dotato di 9 slot PCI. La dissipazione interna è affidata a una ventola frontale da 200mm preinstallata a Led, ad una ventola superiore da 200mm preinstallata a Led, ad una ventola laterale da 200mm preinstallata a Led ed infine ad una ventola posteriore da 140mm preinstallata con alette di colore Rosso. Sulla parte superiore del case si trova il pannello I/O con 2 porte USB 2.0, 2 porte USB 3.0, le classiche connessioni HD per microfono e cuffie, Manopola per il controllo separato della velocità delle 4 ventole e NOVITA': Docking Station per HDD 3,5"/2,5". Alimentatore: Non Presente Alloggiamenti 5,25 pollici: 4 (esterni), Alloggiamenti 3,5 pollici: 7 (interni), Alloggiamenti 2,5 pollici: 7 (interni) Usb 2.0 Esterne: 2 Usb 3.0 Esterne: 2 Docking Station: 3,5" o 2,5" Dimensioni Struttura(mm): 230*560*580</p>	<p>NOVITA'</p>
	C10034	<p>CASE ATX MIDDLETOWER CON ALIMENTATORE 500W FAN 12CM USB 2.0 Case ATX Middletower fornito con alimentatore Alantik da 500W con ventola da 12cm e cavo di alimentazione italiana. Posti per drives: 3 x 5,25" + 3 x 3,5" + 1 x 2,5" Porte: 2 USB 2.0 + audio Dimensioni Struttura: 175x375x410mm Dimensioni Case: 175x400x410mm</p>	<p>NOVITA'</p>
	C10035	<p>CASE ATX MIDDLETOWER CON ALIMENTATORE 500W VENTOLA 12CM USB 3.0 Case ATX Middletower fornito con alimentatore da 500W con ventola da 12cm e cavo di alimentazione italiana. Posti per drives: 3 x 5,25" + 3 x 3,5" + 1 x 2,5" Porte: 1 x USB 3.0 + 2 x USB 2.0 + audio Dimensioni Struttura: 175x375x410mm Dimensioni Case: 175x400x410mm</p>	<p>NOVITA'</p>

ADATTATORI PCMCIA

Schede Tecniche e caratteristiche su www.emmegiricambi.it

	COD.	DESCRIZIONE	EURO
	DC32101	ADATTATORE PCMCIA CARDBUS CON 2 PORTE SATA Adattatore per notebook 32 Bit PC Card Cardbus tipo II PCMCIA con 2 porte indipendenti SATA aggiuntive per la connessione simultanea di un dispositivo SATA ognuna . Supporta Windows 8, 7, Vista, XP.	

SCHEDE EXPRESS CARD



Il bus Express card è il nuovo bus di interfaccia dei notebook. I maggiori benefici rispetto al Cardbus sono un grande incremento nella larghezza di banda, minor consumo di corrente, migliore integrazione con i chipset delle piastre madri.

	COD.	DESCRIZIONE	EURO
	LP8187	SCHEDA EXPRESS CARD LETTORE CARD 34 FORM Si collega alla porta Express card del notebook, legge e scrive le card multimediali. Plug & Play, hot swap. Supporta le card: Trans Flash/Micro SD MMC type I/MMC type II/Ultra MMC/RS-MMC/C4.0/C Plus/C mobile/C micro/Dvrs MMC SD card : SD/Mini SD-Ultra SD/Kingmax SD/Extreme SD/SD Ultimate/SD Elite pro MS: MS/MS-pro/MS-Duo/MS-pro-Duo/MS-MG/Ms-MG-pro/MS-MG-Duo/MS-MG-pro-Duo/Ultra MS/MS select function card/Extreme MS Micro Drive XD/T-Flash/C-Flash	
	DS31204	SCHEDA EXPRESS CARD CON PORTA SERIALE 9 POLI RS-232 Scheda Express Card Form factor 34 per avere a disposizione nel notebook 1 porta DB9 poli / RS 232. Velocità di trasferimento 230400 bps Alimentato dal bus, non sono necessari alimentatori o batterie. Funziona con vari tipi di dispositivi seriali RS232 come modem, PDA, stampanti di etichette, lettori codici a barre, camere digitali e altro. Supportato da Windows 7, 8, 10 Vista, XP.	
	DS31205	SCHEDA EXPRESS CARD CON 2 PORTE SERIALI 9 POLI RS-232 Scheda Express Card Form Factor 34 con cavo adattatore che permette di avere due porte seriali aggiuntive 9 poli maschio sui nuovi notebook senza porta seriale. Non necessita batteria o alimentazione. Funziona con diversi tipi di dispositivi RS232 come modem, PDA, stampanti di etichette, lettori codici a barre, camere digitali e altro. Supportato da Windows 7, 8, 10 Vista, XP.	
	LP9480	ADATTATORE EXPRESS CARD - CARDBUS - PCMCIA Questo adattatore permette l'uso di alcuni tipi di schede cardbus 32 bit su notebook con slot Express Card 34 o 54. Supporta Cardbus tipo I e II. Per Windows 2000/2003/XP/Vista, 7, 8, 10.	

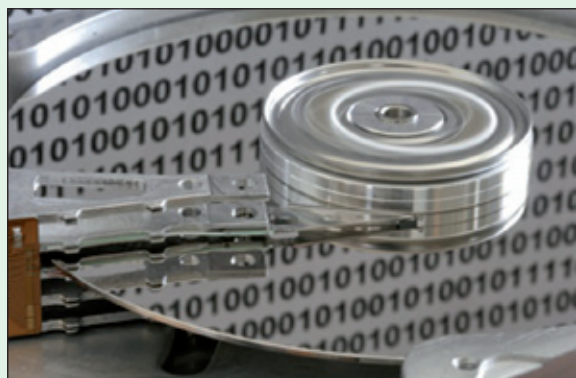

CPU - HARD DISK - SOFTWARE OEM MEMORIE RAM LETTORI OTTICI

E altro ancora sul nostro sito.
Scaricate il listino sempre aggiornato dal nostro sito.

SCHEDE TECNICHE SUL NOSTRO SITO



SCHEDE SERIAL ATA



	COD.	DESCRIZIONE	EURO
	DS33101	SCHEDA PCI CON DUE PORTE SERIAL-ATA 150 Scheda controller SATA, con 2 porte SATA interne e cavo SATA. Supporta RAID. I due canali indipendenti SATA supportano fino a due Hard Disk SATA. Per SATA 1 con velocità di trasferimento fino a 150MB/sec. Per sistemi operativi XP, Vista 7, 8, 10.	
	DS30104	SCHEDA PCI EXPRESS SATA II CON 4 CONNETTORI SATA II Scheda controller con 4 connettori interni SATA, 2 connettori esterni eSATA (selezionabili). La massima velocità SATA II per connessioni interne e esterne. Supporta SATA II Native Command Queuing (NCQ) Quattro canali indipendenti serial ATA per la connessione simultanea di un dispositivo serial ATA ognuno. È supportata da XP Vista, 7, 8, 10, Server 2008/Linux 2.6 e superiore.	
	DC30102	SCHEDA PCI EXPRESS SATA II CON 2 CONNETTORI SATA II Interne o esterne, Con due porte esterne eSATA e due porte interne SATA. Le porte interne/esterne sono selezionabili tramite configurazione. Supporta livello RAID 0, 1 0+1. Supporta NCQ (Native component Queuing), Hot-Plug e Hot-Swap. Supporta Windows 2000/XP, Vista, 7, 8, 10 e Mac OS 10X.	

ADATTATORI SERIAL ATA

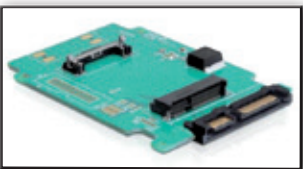

	COD.	DESCRIZIONE	EURO
	R10129	ADATTATORE M.2 NGFF - SATA 7 POLI Adattatore che converte l'interfaccia M.2 NGFF in un'interfaccia SATA 7 pin. Si può quindi connettere un SSD SATA alla porta M.2 NGFF. Connettore: 59 pin M.2 NGFF key B+M maschio > SATA 7 pin femmina. Form factor: M.2 NGFF 2260 Per M.2 NGFF con key B o key M basato su SATA Velocità di trasferimento fino a 6 Gb/s Dimensioni (LxPxA): ca. 60 x 22 x 11 mm Non necessita di driver.	NOVITA'
	R10130	ADATTATORE M.2 NGFF - SATA 22 POLI Questo convertitore permette la connessione di un SSD M.2 NGFF formato 2260, 2242 e 2230 che si può usare come HDD 2.5". Il convertitore si può installare internamente tramite un'interfaccia SATA 22 pin. Connettori: 1 x SATA 22 pin maschio - 1 x 67 pin M.2 NGFF key B slot Supporta moduli M.2 NGFF in formato: 2260, 2242 e 2230 con key B o key B+M basato su SATA. Altezza massima dei componenti sul modulo: 1.35 mm Supporta l'applicazione di moduli assemblati a due lati. Velocità di trasferimento fino a 6 Gb/s Dimensioni (LxPxA): ca. 95.5 x 65.5 x 6.5 mm Non necessita di driver. Viti incluse.	NOVITA'
	R10087 R10088 R10089 R10090	ADATTATORI M-SATA Convertitore Sata 22 poli - 2 x msata 2.5" Raid 7 mm Convertitore Sata 22 poli - msata 2.5" Raid full size Convertitore Sata 7 poli - msata Convertitore Ide 44 poli > msata full size	

ADATTATORI SERIAL ATA



	COD.	DESCRIZIONE	EURO
	E20134	<p>ADATTATORE PER SSD mSATA A HDD 2,5" SATA Contenitore esterno USB 3.0 per HDD 1,8" mSATA. Chipset: ASM1153E. In alluminio, per una dissipazione ideale. Supporta tutti gli Hard Disk e SSD mSATA fino a 1TB. Dimensioni: 94 x 58 x 12 mm</p>	
	DS33150	<p>CONVERTITORE DA SERIAL ATA 150 A ATA 133 Scheda convertitore orizzontale con 1 connettore IDC 40 per HDD, 1 connettore SATA 4-Pin, 1 connettore di alimentazione 4 poli. Permette di usare dispositivi IDE 40 poli IDC con un controller SATA. Supporta tutti i tipi di dispositivi ATATPI, ATA/133, ATA/100, ATA/66, ATA/33, EIDE and IDE (DVD, DVD-RAM, MO, CD-ROM, CD-RW, Hard Disk. Dimensioni compatte in modo da poter essere connesso direttamente dietro al dispositivo ATA.</p>	
	DS33151	<p>CONVERTITORE DA ATA 133 A SATA 150 Scheda convertitore orizzontale con 1 connettore SATA per HDD, 1 connettore 40 pin maschio, 1 connettore di alimentazione 4 poli. Permette di usare tutti i tipi di dispositivi SATA con controller IDE. Supporta tutti i tipi di dispositivi SATA (DVD, DVD-RAM, MO, CD-ROM, CD-RW, Hard Disk). Velocità di trasferimento 1.5Gb/s. Dimensioni compatte in modo da poter essere connesso direttamente dietro al dispositivo SATA.</p>	
	E10284	<p>ADATTATORE SATA SLIMLINE 22 POLI MASCHIO - 16 POLI FEMMINA Adattatori Serial-ATA con connettori 22 poli (15+7) maschio e 16 poli (7+9) femmina.</p>	
	E10285	<p>ADATTATORE SATA SLIMLINE 22 POLI MASCHIO - 13 POLI FEMMINA Adattatori Serial-ATA con connettori 22 poli (15+7) maschio e 13 poli (6+7) femmina.</p>	
	LP7063	<p>CAVO ADATTATORE ALIMENTAZIONE SATA 15 POLI - 4 PIN MOLEX Adattatore di alimentazione da serial ATA 15 pin Femmina a 4 pin Maschio - lunghezza 15 cm.</p>	

ADATTATORI SERIAL ATA



	COD.	DESCRIZIONE	EURO
	R10103	<p>CAVO ADATTATORE FLOPPY 4 POLI MASCHIO SATA 15 POLI MASCHIO CM 24</p> <p>Adattatore di alimentazione per trasformare il connettore femmina 3,5" interno in un connettore di alimentazione SATA 15 poli. Connettore: 15 pin SATA maschio > 4 pin floppy femmina</p>	
	LP9073	<p>CAVO ADATTATORE ALIMENTAZIONE SATA 15 POLI A 90 GRADI - 4 PIN MOLEX</p> <p>Cavetto adattatore interno di alimentazione con 1 connettore S-ATA a 90 gradi e 1 connettore Molex maschio 5,25" 4 poli. Questi cavi servono per alimentare dispositivi Serial ATA interni. Lunghezza cm. 15</p>	
	R10016	<p>ADATTATORE DI ALIMENTAZIONE SATA MASCHIO/MASCHIO 15 POLI</p> <p>Convertitore con connettori Serial ATA maschio/maschio</p>	
	LP9075 R10106	<p>ADATTATORE MOLEX 5,25" – SATA</p> <p>Convertitore da connettore alimentatore Molex 5,25" a SATA 4 poli maschio SATA</p> <p>Adattatore Molex 5,25" Maschio - SATA Adattatore Molex 5,25" Femmina - SATA</p>	
	LP21941	<p>CAVO ALIMENTAZIONE SDOPPIATORE 5,25" MOLEX MASCHIO - 2 X SATA CM 30</p> <p>Cavetto adattatore di alimentazione interno a Y con 2 connettori S-ATA e 1 connettore Molex maschio 5,25" 4 poli.</p>	
	LP9071	<p>CAVETTO ALIMENTAZIONE SDOPPIATORE 5,25" MOLEX MASCHIO 2 X SATA CM. 15</p> <p>Cavetto adattatore di alimentazione interno a Y con 2 connettori S-ATA e 1 connettore Molex maschio 5,25" 4 poli. Questi cavi servono per alimentare dispositivi Serial ATA interni.</p>	

ADATTATORI SERIAL ATA



	COD.	DESCRIZIONE	EURO
	LP9702	CAVO ADATTATORE SDOPPIATORE DI ALIMENTAZIONE 4 PIN / 1 X SATA 15 POLI + 1 X 4 PIN CM. 0,15 Cavetto adattatore di alimentazione da SATA 15 pin Femmina a 4 poli Maschio Molex	
	LP1114	CAVETTO ADATTATORE SATA MASCHIO - 2 X MOLEX 4 POLI CM 12 Cavo convertitore per ottenere da una porta Serial-Ata, altre due porte standard 5,25" a 4 poli.	
	LP1119	CAVETTO PROLUNGA ALIMENTAZIONE SATA MASCHIO/FEMMINA CM. 15 Cavo prolunga Serial--Ata per prolungare un cavetto Serial-ATA interno in un PC. Connettori Sata 15 Poli Maschio/Femmina	
	LP1116	CAVETTO ADATTATORE INTERNO SATA 1 CONNETTORE MASCHIO 2 FEMMINE CM. 23 Cavo splitter Serial-ATA: Un connettore di alimentazione interno SATA si può sdoppiare fino ad ottenere altri 2 connettori SATA	
	R10105	ADATTATORE SLIM SATA 13 PIN - 40 PIN FEMMINA Convertitore che permette la connessione di CD/DVD con connettore SATA tramite schede con interfaccia IDE 40 poli. Alimentazione tramite connettore 4 pin Floppy. Selezione di Master / Slave tramite jumper.	

NOVITA'

CAVI SERIAL ATA



	COD.	DESCRIZIONE	EURO
	E10282 E10322 E10321 E10310	CAVO INTERNO SATA III 7 POLI CON CLIP IN METALLO PER BLOCCAGGIO - CONNETTORE ANGOLATO Cavi connessione interni SATA III con clip sul connettore per bloccare meglio il connettore. Velocità Dati: 6 Gbit/s Cavo Mt. 0.30 Cavo Mt. 0.50 Cavo Mt. 0.70 Cavo Mt. 1	

BOX ESTERNI SATA A PAGINA 137

CAVI SERIAL ATA



	COD.	DESCRIZIONE	EURO
	<p>LP7037 LP7038</p>	<p>CAVI DI CONNESSIONE INTERNI SERIAL ATA III Con cavo 7 poli UL 21149 Cavi standard per trasferimento dati fino a 6 GBPS</p> <p>Cavo Serial Ata 0.50 mt Cavo Serial Ata 0.75 mt</p>	
	<p>LP9297 LP9298 LP9299</p>	<p>CAVI DI CONNESSIONE INTERNI SERIAL ATA III CON CLIP SUL CONNETTORE Con cavo 7 poli UL 21149 Cavi standard per trasferimento dati fino a 6 GBPS</p> <p>Cavo Serial Ata 0.30 mt. con clip in metallo per bloccaggio Cavo Serial Ata 0.50 mt. con clip in metallo per bloccaggio Cavo Serial Ata 0.75 mt. con clip in metallo per bloccaggio</p>	
	<p>LP9033 LP9034 LP9035</p>	<p>CAVI DI CONNESSIONE INTERNI SERIAL ATA III CONNETTORE ANGOLATO Con cavo 7 poli UL 21149 Cavi standard per trasferimento dati fino a 6 GBPS</p> <p>Cavo Serial Ata 0.30 mt - Connettore angolato a 90° Cavo Serial Ata 0.50 mt - Connettore angolato a 90° Cavo Serial Ata 0.75 mt - Connettore angolato a 90°</p>	
	<p>LP7943</p>	<p>CAVI DI CONNESSIONE INTERNI SERIAL ATA CM. 50 Compatibile agli standard ATA 1.0, Cavo 7 poli UL 21149. - Connettori: 1x22 poli S-ATA maschio 1x7 poli S-ATA 150 maschio + 1x4 Poli alimentazione maschio</p>	
	<p>E10070 E10071</p>	<p>PROLUNGA CAVO INTERNO SATA MASCHIO/FEMMINA Connettori 22 poli (7+15) Sata maschio/femmina</p> <p>Cavo prolunga cm. 30 Cavo prolunga cm. 50</p>	
	<p>AK125001</p>	<p>CAVO SATA DI CONNESSIONE SLIM LINE CON ALIMENTAZIONE Il cavo fornisce la connessione tra un HD Serial-Ata con una motherboard e l'alimentatore. Connettore SATA 7 poli, alimentazione 4 poli, SATA 13 poli slim line per dati + alimentazione. Lunghezza cavi cm. 50.</p>	
	<p>LP9367</p>	<p>CAVI ESTERNI E-SATA Cavi di connessione esterni Serial ATA (e-SATA) con staffa in metallo per bloccaggio. Cavo schermato 7 poli UL2725. Per connessioni tra PC e box esterni SATA.</p> <p>Cavo mt. 0.75</p>	
	<p>LP9371</p>	<p>CAVO ADATTATORE ESTERNO/INTERNO SATA MT. 1,50 Cavo adattatore Serial ATA interno/esterno (SATA a E-SATA) con staffa in metallo per bloccaggio. Cavo schermato 7 poli UL2725. Per connessioni tra PC e box esterni SATA</p>	

SAS (SERIAL ATTACHED SCSI)

	COD.	DESCRIZIONE	EURO
	DK127012	CAVO CONNESSIONE SAS 36 POLI (SFF-8087) 4 x SAS 29 POLI (SFF-8482) + 4 ALIMENTAZIONE CM 50	
	DK127010	CAVO DI CONNESSIONE SAS 36 PIN 4x7 PIN SATA Digitus SAS 36 pin-4x7 pin SATA. Cavo di connessione interno che connette quattro dispositivi SATA a un dispositivo SAS. Con connettori Mini SAS 36 poli maschio (SFF-8087 con linguetta di metallo). Cavo schermato lunghezza 50 cm.	
	DK127008	CAVO CONNESSIONE SAS 36 POLI (SFF-8087) CM 50 Cavo con calza di protezione.	
	DK127001	CAVO DI CONNESSIONE SAS 29 POLI Cavo di connessione interno che connette dispositivi SAS (Serial Attached SCSI) a un controller SAS. Con connettori SAS 29-pin maschio(SFF-8482) - SAS 29-pin maschio (SFF-8482). Lunghezza 50 cm.	
	DK127003	CAVO DI CONNESSIONE SAS 32 POLI Cavo di connessione interno che connette dispositivi SAS (Serial Attached SCSI). Connettori SAS 32-pin maschio (SFF-8484) SAS 32-pin maschio (SFF-8484). Cavo schermato lunghezza 50 cm.	
	DK127009	CAVI DI CONNESSIONE SAS (SERIAL ATTACHED SCSI) MT. 0,50 con connettori mini SAS 36 poli (SFF-8087) con clip metallica per un migliore fissaggio - SAS 32 poli (SFF-8484). Cavo in rame, AWG30, doppia schermatura, connettori maschio/maschio. Il cavo e' avvolto in calza per agevolare la circolazione interna dell'aria nel pc.	
	DK127015	CAVI DI CONNESSIONE SAS MT. 1 Connettori Infiniband (SFF-8470) - mini SAS 26 poli (SFF-8088), cavo in rame, AWG28, doppia schermatura, connettori maschio/maschio, UL, custodie in metallo.	
	DK127014	CAVI DI COLLEGAMENTO SAS MT 1 Cavo di collegamento SAS, connettori maschio/maschio mini SAS 26pin, (SFF-8088), doppia schermatura, custodie in metallo.	

CD - DVD

	COD.	DESCRIZIONE	EURO
	V43148	CONFEZIONE 10 CD-RW VELOCITA' 12X CAPACITA' 700MB CON CUSTODIE	
	V43285	CONFEZIONE 5 DVD-RW VELOCITA' 4X CAPACITA' 4.7GB CON CUSTODIE	
	V43439	CONFEZIONE 25 CD-R STAMPABILI VELOCITA' 52X CAPACITA' 700MB	
	V43538	CONFEZIONE 25 DVD-R STAMPABILI VELOCITA' 16X CAPACITA' 4.7GB	
	V43539	CONFEZIONE 25 DVD+R STAMPABILI VELOCITA' 16X CAPACITA' 4.7GB	
	V43651	CONFEZIONE 50 DVD-R STAMPABILI VELOCITA' 16X CAPACITA' 4.7GB RISCRIVIBILI	
	V43665	CONFEZIONE 10 DVD+R-DL STAMPABILI VELOCITA' 5X CAPACITA' 8,5GB DOUBLE LAYER CON CUSTODIE	
	V43715	CONFEZIONE 5 BLU RAY-DISK VELOCITA' 6X 25GB JEWEL CASE	

CUSTODIE CD-DVD



	COD.	DESCRIZIONE	EURO
	E64046 E64043 E64064	CUSTODIA PER DVD Custodie con tasca portacopertina Custodia singola per DVD Custodia doppia per DVD Custodia singola per Blu Ray colore blu - confezione da 5 pezzi	
	E64034 60037 E64031 60039 E64030	CUSTODIE PER CD IN PLASTICA RIGIDA Custodia singola Slim Custodia singola Jewel Box Custodia singola Jewel Box conf. 5 pezzi Custodia doppia base nera Confezione 5 custodie doppie trasparenti	
	E62037 E62018 E62044 E62019	CUSTODIE PER CD E DVD DA VIAGGIO Custodie pratiche e resistenti con tasche in PVC. Custodia 48 CD colore trasparente (cm. 27,5x4,5x15) Custodia 96 CD (cm. 29x8x18) con maniglia Custodia 160 CD (cm. 36,5x30,8x8) con maniglia Custodia 208 CD (cm. 31x32x10) con maniglia	
	60032 E64036	BUSTINE PER CD-DVD Bustine trasparenti in PVC con aletta per CD-DVD Confezione 50 bustine in carta per CD-DVD con finestra trasparente (Cad. 0,019 Euro)	
	E64037	SET 20 CUSTODIE CD COLORATE BLU VERDE ROSSO GIALLO Custodie singole trasparenti mm. 5,2 per CD o DVD, 5 per colore.	
	E64080	SET 2 PENNARELLI PER CD/DVD NERO E BLU Pennarelli specifici per scrivere su CD e DVD. La confezione contiene un pennarello blu e un pennarello nero.	
	E64082	SET 4 PENNARELLI PER CD/DVD NERO, BLU, ROSSO E CANCELLATORE Pennarelli specifici per scrivere su CD e DVD. La confezione contiene un pennarello blu, un pennarello nero, e un pennello per cancellar	

LAMPADE A RISPARMIO ENERGETICO

COD.	DESCRIZIONE		€
IL0053	15 Watt Luce Calda (2700K)	E27 MINI-4U	
IL0063	15 Watt Luce Fredda (6400K)	E27 MINI-4U	
IL0093	25 Watt Luce Calda (2700K)	E27 3U	
IL0103	25 Watt Luce Fredda (6400K)	E27 3U	
IL0113	11 Watt Luce Calda (2700K)	E14 MINI-SPIRALE	
IL0123	11 Watt Luce Fredda (6400K)	E14 MINI-SPIRALE	
IL0133	20 Watt Luce Calda (2700K)	E27 SPIRALE	
IL0143	20 Watt Luce Fredda (6400K)	E27 SPIRALE	
IL0163	25 Watt Luce Fredda (6400K)	E27 SPIRALE	
IL0193	25 Watt Luce Calda (2700K)	E27 GLOBO	
IL0213	11 Watt Luce Calda (2700K)	E14 CANDELA	
IL0223	11 Watt Luce Fredda (6400K)	E14 CANDELA	
IL0233	18 Watt Luce Calda (2700K)	E27 GLS	
IL0243	18 Watt Luce Fredda (6400K)	E27 GLS	
IL0263	15 Watt Luce Fredda (6400K)	E27 T60	

SERIE MICRO

IL0293	9 Watt Luce Calda (2700K)	E14 MICRO 4 TUBI	
IL0303	9 Watt Luce Fredda (6400K)	E14 MICRO 4 TUBI	
IL0313	15 Watt Luce Calda (2700K)	E14 MICRO 4 TUBI	
IL0323	15 Watt Luce Fredda (6400K)	E14 MICRO 4 TUBI	
IL0333	20 Watt Luce Calda (2700K)	E27 MICRO 6 TUBI	
IL0373	7 Watt Luce Calda (2700K)	E14 MICRO SPIRALE	
IL0383	7 Watt Luce Fredda (6400K)	E14 MICRO SPIRALE	
IL0503	9 Watt Luce Fredda (6400K)	E14 MICRO GLOBO	
IL0553	11 Watt Luce Calda (2700K)	E14 MICRO CANDELA	
IL0563	11 Watt Luce Fredda (6400K)	E14 MICRO CANDELA	
IL0613	13 Watt Luce Calda (2700K)	E27 MICRO GOCCIA	
IL0623	13 Watt Luce Fredda (6400K)	E27 MICRO GOCCIA	

	COD.	DESCRIZIONE	EURO
	E10312	LUCE LED NOTTURNA CON SENSORE DI MOVIMENTO A INFRAROSSI Luce led a infrarossi che si accende quando rileva movimento, e si spegne automaticamente quando nel raggio del sensore non viene più rilevato movimento. Si inserisce in una presa di corrente Shuko. Il raggio del sensore è circa 5 metri, con identificazione a 120°.	
	E10313		
	E10278 E10279	LUCE LED ESTERNA BIANCO CALDO 930LM 15WATT LUCE LED ESTERNA BIANCO CALDO 2500LM 35WATT	

BORSE PER NOTEBOOK



Borse per notebook concepite non solo per alloggiare il notebook, ma anche per dare un prodotto di cui il cliente sia soddisfatto, realmente in grado di proteggere il notebook e con una serie di accorgimenti come tasche interne, tracolla, portabiro, portacellulare, portadocumenti. Un prodotto di qualità che soddisferà il vostro cliente e vi farà fare un'ottima figura.

	COD.	DESCRIZIONE	EURO
	DA14301	<p>KIT BORSA PER NOTEBOOK O IPAD + MINI MOUSE OTTICO CON CAVO RETRATTILE</p> <p>Ideale di complemento per un notebook: un mouse e una valigia per il notebook. Per notebook fino a 26 cm (10.1"). In materiale rinforzato e imbottito. Con scomparti aggiuntivi per cavi, alimentatore e accessori personali. Con cinghie per bloccare il notebook dentro la valigia. Lunghezza regolabile della cinghia a tracolla, fino a 120 cm. Dimensioni esterne: 30 x 25 x 6 cm. Dimensioni interne: 29 x 23,5 x 5 cm. Con un mini-mouse ottico USB 800 dpi con cavo retrattile, ideale per notebook.</p>	
	E62200	<p>BORSA PER NOTEBOOK 15,6"</p> <p>Custodia per notebook, 15,6", Dimensioni: L43 x P11 x H32 cm In poliestere idrorepellente, con parte esterna ruvida. Con tracolla e l'attacco al trolley. Tasca principale per i notebook e tasca frontale per gli accessori con ulteriori tasche interne per smartphone, tablet, biglietti da visita, ecc. Supporto per trolley e cinghia in materiale della cintura di sicurezza Due comode maniglie per il trasporto Materiale: Nylon/Poliestere - Colore: nero</p>	
	E62202	<p>BORSA/ZAINO PER NOTEBOOK 15,6"</p> <p>Organizzazione funzionale grazie a numerose tasche aggiuntive per ogni tipo di accessorio. n Nylon nero Dimensioni: L29 x P40 x H12 cm. Dotato di numerose tasche interne ed esterne la custodia per notebook di ednet offre abbastanza spazio per altri accessori come mouse, caricabatteria, chiavette USB, penne, documenti, cartelle così come per altri dispositivi come tablet e smartphone. Con bretelle supplementari, che consentono di portare la borsa sulla spalla, a mano o come zaino e quindi è possibile variare liberamente il modo di portarla. Con pochi gesti la borsa diventa uno zaino.</p>	
	E62201	<p>BORSA PER TABLET 10,2" CON TRACOLLA</p> <p>Custodia per tablet, smartphone e accessori. Dimensioni: L21 x P5 x H28 cm. La custodia ednet Tablet Messenger può trasportare più di un tablet. Adatto per tablet fino a 10,2". Tasca anteriore e posteriore per accessori e tasche interne per tablet e smartphone. Materiale: Nylon/Poliestere.</p>	
	LP7113	<p>BORSA PER NOTEBOOK 15,6" LINEA ECO</p> <p>Borsa per notebook con maniglia e tracolla, colore nero. Con due tasche esterne con chiusura a velcro, due tasche interne con cinghie fissaggio notebook. In materiale imbottito semi-rigido. Misure cm 42x32,5x6</p>	









SLIM BAG PER NETBOOK E NOTEBOOK













Custodie per notebook in neoprene. Con fodera interna e cerniere a lampo. Protegge il notebook da graffi, mentre lo si trasporta o mentre lo si tiene nella valigia notebook

	COD.	DESCRIZIONE	EURO
	E62203	CUSTODIA PER NOTEBOOK 15,6" Cover per Notebook, 15,6", Super-fibra, nero Adatto per dispositivi fino a 15,6" Materiale: Nylon e poliestere Colore: Nero (parte esterna)/Rosso (Dettagli) Dimensioni: L29 x P39 x H3 cm	
	E62204	CUSTODIA PER NOTEBOOK 10,2" Cover per tablet, 10,2", Super-fibra, nero Dimensioni: L29 x P2,5 x H21 cm Materiale: Nylon e poliestere Colore: Nero (parte esterna)/Rosso (Dettagli) Dimensioni: L21 x P29 x H2,5 cm	
	LP7101 LP7105 LP7106	BORSE PER NETBOOK Borse per notebook 10,2", con maniglia e tracolla. Due scomparti interni, tre scomparti esterni, uno con chiusura a zip, due con chiusura a velcro. Con imbottitura per proteggere il notebook. Misure cm. 30x25x5 Borsa colore nero Borsa colore rosa Borsa colore beige	
	E10248	BORSA PER NOTEBOOK 17,6" Valigia per notebook fino a 17,6". Materiale: nylon ad alta resistenza. Con tasche portadocumenti. Inclusa maniglia imbottita, cinghie per tracolla, scomparto per cellulari, tasche esterne con chiusura a lampo e tasche interne.	
	DA10502 DA10503 DA10504 DA10505	BORSE PER NETBOOK "Muscle Beach" beige/marrone scuro per notebook 15,4" Cm. 38.5X28 "Lunar Lodge" turchese/giallo pastello per notebook 15,4" Cm. 38.5X28 "Chicken Scratch" beige/giallo per notebook 15,4" Cm. 38.5X28 "Candy Threat" rosa/rosso per notebook 15,4" Cm. 38.5X28	
	E62205	CUSTODIA PER NOTEBOOK 8" Cover per tablet, 8", Super-fibra, nero Dimensioni: L23 x P2,5 x H16 cm Materiale: Nylon e poliestere Colore: Nero (parte esterna)/Rosso (Dettagli) Dimensioni: L21 x P29 x H2,5 cm	
	E65056	CUSTODIA PER FOTOCAMERA In nylon, con tasca per accessori, cintura e tracolla. Dimensioni interne: 12x14x6 cm.	
	E20004	COPRITASTIERA DIGITABILE PER NOTEBOOK MISURE 320x140 MM. Copertina per tastiera in silicone, protegge la tastiera del notebook da polvere e liquidi, e permette di digitare sulla tastiera. Si adatta alla maggior parte delle tastiere dei notebook. Molto trasparente per favorire il riconoscimento dei tasti. Materiale antiscivolo per agevolare la digitazione. Si lava con acqua. Non surriscalda il notebook.	

BORSE RIVACASE

	COD.	DESCRIZIONE	EURO
	R3122BR R3122BW R3122RW	CUSTODIE PER TABLET ED ULTRABOOK RIVACASE CUSTODIA PER TABLET 7" DOPPIA FACCA NERO ROSSO CUSTODIA PER TABLET 7" DOPPIA FACCA NERO BIANCO CUSTODIA PER TABLET 7" DOPPIA FACCA BIANCO ROSSO Materiale Poliuretano, Lacci in silicone resistente, chiusura con magnete	
	R3127BR R3127BW R3127RW R3117	CUSTODIA PER TABLET 10,1" DOPPIA FACCIA NERO ROSSO CUSTODIA TABLET 10,1" DOPPIA FACCIA NERO BIANCA CUSTODIA TABLET 10,1" DOPPIA FACCIA ROSSA BIANCA CUSTODIA PER TABLET 10,1" NERO Materiale similpelle Lacci in silicone resistente, chiusura sicura con magnete.	
	R8203B R8203P	CUSTODIA PER ULTRABOOK SLEEVE 13,3" NERO CUSTODIA PER ULTRABOOK SLEEVE 13,3" VIOLA Sleeve per Ultrabook, MacBook Pro e Air 13, tasca con zip esterna per posizionare accessori, biglietti da visita e smartphone.	
	R8231 R8231BL R8231P R8231G	BORSE PER NOTEBOOK RIVACASE BORSA PER NOTEBOOK 15,6" NERO BORSA PER NOTEBOOK 15,6" BLU BORSA PER NOTEBOOK 15,6" VIOLA BORSA PER NOTEBOOK 15,6" GRIGIO Pareti imbottite, tasca esterna per Tablet, maniglie imbottite e tracolla, tasca frontale porta accessori e smartphone.	
	R8251	BORSA PER NOTEBOOK 17,6" GRIGIO Pareti imbottite, tasca esterna per Tablet, maniglie imbottite e tracolla, tasca frontale porta accessori	
	R8035 R8035B	BORSA SLIM PER NOTEBOOK 15,6" BLU BORSA SLIM PER NOTEBOOK 15,6" NERA Borsa compatta, imbottita con 2 scomparti interni per tablet e accessori	
	R8135	BORSA BUSINESS 15,6" POLIESTERE E SIMILPELLE NERO Vano porta tablet, rinforzo interno, maniglie imbottite, tracolla e sezione accessori.	
	R8931	BORSA PER NOTEBOOK 15,6" SIMILPELLE ULTRASOTTILE Vano porta Tablet, rinforzo interno, maniglie imbottite, tracolla e sezione accessori	
	R8940B	BORSA PER NOTEBOOK 16" SIMILPELLE NERO Vano porta Tablet, rinforzo interno, maniglie imbottite, tracolla, sezione accessori e tasca Trolley.	
	R8991B	BORSA PER NOTEBOOK 15,6" LADY SIMILPELLE NERO Vano porta Tablet, maniglie rinforzate, 2 tasche per alloggiare accessori.	

BORSE RIVACASE

	COD.	DESCRIZIONE	EURO
	R8720G	BORSE PER ULTRABOOK RIVACASE BORSA PER ULTRABOOK RIVA CASE 13,3" GRIGIO Compatta ed Ultrasottile per Ultrabook, MacBook Pro e Air 13, tasca esterna, 2 vani interni per posizionare Tablet, accessori, biglietti da visita e smartphone.	
	R7529G	ZAINI PER NOTEBOOK RIVACASE ZAINO BUSINESS PER NOTEBOOK 13,3" GRIGIO Zaino monospalla per Ultrabook realizzato con materiale resistente all'acqua dotato di sezione documenti, tasca per Tablet, per bottiglia e per smartphone.	
	R8262B R8262BL	ZAINO PER NOTEBOOK 15,6" NERO ZAINO PER NOTEBOOK 15,6" BLU Zaino con scomparto interno per Tablet, tasche frontali con zip per accessori, biglietti da visita e smartphone. Cinghia per Trolley e due tasche per bottiglie.	
	R8125B	ZAINO BUSINESS PER NOTEBOOK 14" NERO Zaino con inserti in simil pelle dotato di sezione documenti, vano per Tablet e tasche per Smartphone e bottiglie. Sistema di ventilazione per la schiena.	
	R8165B	ZAINO BUSINESS PER NOTEBOOK 15,6" NERO Zaino con inserti in simil pelle dotato di sezione documenti, vano per Tablet e tasche per Smartphone e bottiglie. Sistema di ventilazione per la schiena.	
	R7560 R7560B R7560BL R7560R	ZAINO PER NOTEBOOK 15,6" GRIGIO ZAINO PER NOTEBOOK 15,6" NERO ZAINO PER NOTEBOOK 15,6" BLU ZAINO PER NOTEBOOK 15,6" ROSSO	
	R8460B	ZAINO PER NOTEBOOK 17" NERO Materiale resistente all'acqua, 2 vani porta documenti ed accessori, tasca porta Tablet, 2 tasche porta bottiglie.	
	R8290	BORSA PER NOTEBOOK 16" CONVERTIBILE IN ZAINO Interno antiurto, 3 scomparti per documenti Tablet smartphone ed accessori, tasca Trolley	
	R8065 R8065B	ZAINO LEGGERO PER NOTEBOOK 15,6" BLU ZAINO LEGGERO PER NOTEBOOK 15,6" NERO Pareti imbottite con vano porta documenti e vani porta accessori e smartphone, tasca porta Tablet.	
	R9101	CUSTODIA PER HARD DISK E GPS Sistema antiurto per Hard disk da 2,5" e navigatori da 4,3", tasca porta cavi ed accessori	

